

Rowenta®

DW6000



www.rowenta.com

EN

FR

CS

HU

SK

HR

SL

RO

SR

BG

PL

TR

ET

LV

LT

RU

UK

3 ECO STEAM SYSTEM



a



b



c

4 SELF CLEAN

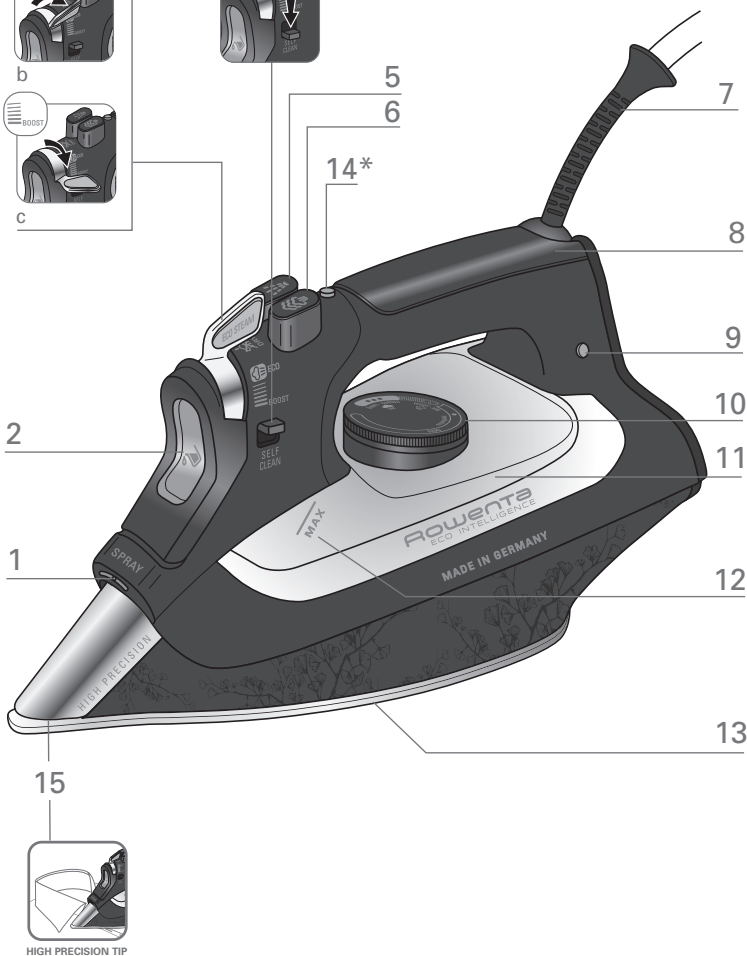

HIGH PRECISION TIP

EN * Depending on model - FR * Selon modèle - CS * podle modelu - HU * modelltől függően - SK * v závislosti od modelu - HR * ovisno o modelu - PL * Odvisno od modela - RO * în funcție de model - SR * u zavisnosti od modela - BG * в зависимост от модела - SL * zaležnje od modelu - TR * modele göre - ET * sõltuvalt mudelist - LV * atbilstoši modelim - LT * pagal modelį - RU* в зависимости от модели - UK * залежно від моделі



fig.1

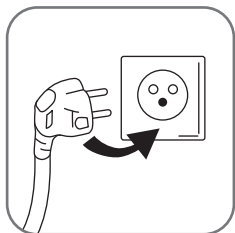

fig.2

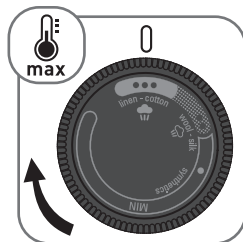

fig.3

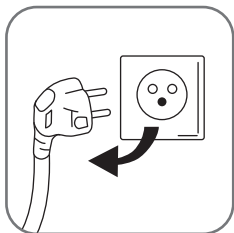

fig.4



fig.5a



fig.5b

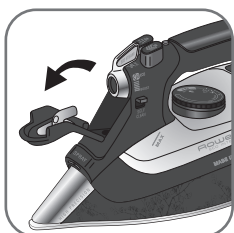

fig.6

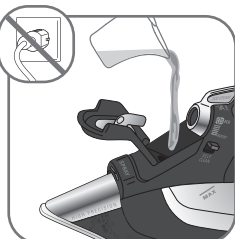

fig.7



fig.8

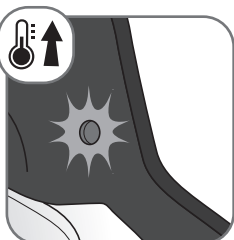

fig.9



fig.10



fig.11

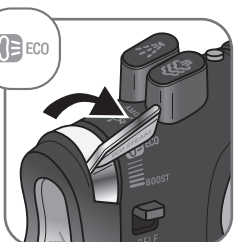

fig.12

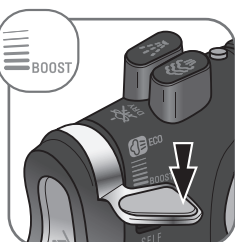

fig.13



fig.14



fig.15



fig.16

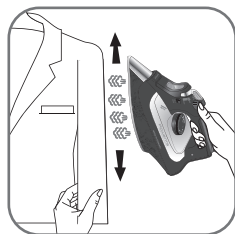

fig.17



fig.18



fig.19

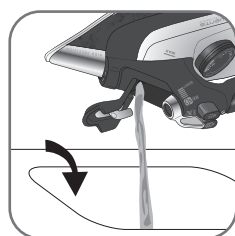

fig.20



fig.21



fig.22



fig.23

SAFETY INSTRUCTIONS

- Please read these instructions carefully and keep them for further references.
 - Never leave the appliance unattended when it is connected to a power source; if it has not cooled down for approximately 1 hour.
 - The iron must be used and rested on a flat, stable, heat-resistant surface.
 - When you place the iron on the iron rest, make sure that the surface on which you place it is stable.
 - Always unplug your appliance: before filling, or rinsing the water tank, before cleaning it, after each use.
 - Children must be supervised to ensure that they do not play with the appliance.
 - Keep the iron and its cord out of reach of children less than 8 years of age when it is energized or cooling down.
 - This appliance can be used by children aged from 8 years and above and persons with reduced physical, sensory or mental capabilities, or lack of experience and knowledge, if they have been given supervision or instruction concerning use of the appliance in a safe way and understand the hazards involved.
 - Cleaning and user maintenance shall not be made by children without supervision.
 - The appliance must not be used if it has fallen to the floor, shows evident of damage, leaks or fails to function correctly. Never dismantle you appliance. To avoid any danger, have it inspected in an approved service centre.
-  • The surfaces which are marked with this sign and the soleplate are very hot during the use of the appliances. Don't touch these surfaces before the iron is cooled down.

IMPORTANT RECOMMENDATIONS

- The voltage of your electrical installation must correspond to that of the iron (220-240V). Always plug your iron into an earth socket. Connecting to the wrong voltage may cause irreversible damage to the iron and will invalidate the guarantee.
- If you are using a mains extension lead, ensure that it is corrected rated (16A) with an earth, and is fully extended.
- If the electric power cord is damaged, it must be replaced by an Approved Service Centre in order to prevent any danger.
- Do not unplug your appliance by pulling on the cord.
- Never immerse your steam iron in water or any other liquid. Never hold it under the water tap.
- Never touch the electric cord with the soleplate of the iron.
- Your appliance gives off steam, which may cause burns, especially when you are ironing close to the edge of your ironing board.
- Never direct the steam towards people or animals.
- For your safety, this appliance conforms to the applicable standards and regulations (Low Voltage, Electromagnetic Compatibility, Environmental Directives).
- This product has been designed for domestic use only. Any commercial use, inappropriate use or failure to comply with the instructions, the manufacturer accepts no responsibility and the guarantee will not apply.



ENVIRONMENT PROTECTION FIRST !

① Your appliance contains valuable materials which can be recovered or recycled.

⇒ Leave it at a local civic waste collection point.

Keep these instructions

DESCRIPTION

- | | | | |
|---|--|----|-------------------------------|
| 1 | Spray nozzle | 7 | Cord |
| 2 | Filling inlet
(with slide-button opening) | 8 | Handle |
| 3 | Eco steam system | 9 | Thermostat control light |
| | a Dry ironing <small>✕DRY</small> | 10 | Temperature control dial |
| | b ECO position | 11 | Water tank |
| | C BOOST position | 12 | Maximum water level indicator |
| 4 | Self Clean | 13 | Soleplate |
| 5 | Spray button | 14 | Auto-Off* |
| 6 | Shot of steam button | 15 | High Precision TIP |

BEFORE USE

WARNING ! Remove any labels from the soleplate before heating up the iron.

WARNING ! Before using your iron with the steam function for the first time, we recommend that you operate it in a horizontal position for a few moments, away from your linen, i.e. press the Shot of Steam button a few times.

Upon the first use, you may notice small particles coming out of the soleplate. This is part of manufacturing process and is not harmful to you or your garments. It will disappear after several uses. You may accelerate this by using the self cleaning function (fig 5a – 5b) and shaking the iron gently.

1 • What water may be used ?

Your iron has been designed to operate using untreated tap water. If in doubt, check with your local water authority. However, if your water is very hard, you can mix 50% untreated tap water with 50% distilled or demineralised water.

IMPORTANT Heat concentrates the elements contained in water during evaporation. The types of water listed below contain organic waste or mineral elements that can cause spitting, brown staining or premature wear of the appliance : water from clothes dryers, scented or softened water, water from refrigerators, batteries or air conditioners, pure distilled or demineralised water or rain water should not be used in your iron. Also do not use boiled, filtered or bottled water.

IRONING BOARD: Due to the powerful steam output, a mesh type ironing board must be used to allow any excess steam to escape and to avoid steam venting sideways.

USE

2 • Filling the water tank









IMPORTANT Before filling the water tank, unplug the iron and set the steam control to dry position .

Tilt the iron. Open the filling inlet (fig.6). Pour in water up to the max mark (fig.7). Close the filler inlet (fig.8) and return the iron to the horizontal.

3 • Temperature and steam adjustment

Set the iron temperature to suit the type of material using the temperature control dial (fig.3).

Temperature control*: The temperature control light indicates that the soleplate is heating up. When the temperature control light goes off (fig.10), the set temperature is reached and you can begin ironing.

		  ECO STEAM		
	Coton, lin		•••	 BOOST / ECO
	Soie, laine		••	 ECO
	Nylon		•	

IMPORTANT The iron takes longer to cool down than to heat up. We recommend that you start with fabrics to be ironed at a low temperature.

For mixed fabrics set the temperature for the most delicate fabric.

TIP Always spray starch onto the reverse side of the fabric to be ironed.

4 • Dry ironing

Set the variable steam control to DRY  (fig.11) and set the temperature to suit the type of material (care points •, ••, •••).

5 • Eco steam system

Your Steam Iron is equipped with the Eco Steam System. This function offers 3 steam settings for optimal ironing:

- DRY position: For an ironing without steam, ideal for delicates or perfect finishes.
- ECO position: For an optimized ironing with a steam output perfectly adapted to all fabric types. This setting ensures qualitative ironing results while saving energy.
- BOOST position: For increased variable steam output to reach perfect result on thickest fabrics.

6 • Shot of steam

(from temperature setting •• upwards)

Press the shot of steam button  to generate a powerful jet of steam (fig.16).

Wait a few seconds between each shot before pressing the button again.

7 • Vertical shot of steam

(from temperature setting •• upwards)

TIP Hold the iron 10 to 20 centimetres away from the garment to avoid burning delicate fabrics.

Hold the iron to the vertical and press the shot of steam button ( fig.17) to remove creases from suits, jackets, skirts, hanging curtains etc.

Wait a few seconds between each shot before pressing the button again.

IMPORTANT Never direct the steam at persons or animals!

8 • Spray

Press the spray button  to dampen stubborn creases (fig.18).

9 • Anti-Drip system*

This prevents water escaping from the soleplate when the temperature is too low.

10 • Automatic electronic 3-position cut-off*

If, although switched on, the appliance is not moved, it will automatically switch off and the auto off light will blink after the following intervals:

- After 30 sec., if the iron is left resting on the the soleplate or lying on its side.
- After 8 mins., if the iron is left resting on its heel.

To switch the iron back on, move the iron gently.

AFTER USE

11 • Emptying

Unplug the iron (fig.4), pour away remaining water (fig.20) and set steam control to **☼DRY**.

Open and close the steam control several times (fig.16) to prevent the valve hole into the steam chamber from scaling or blocking up.

12 • Storing

Allow the appliance to cool down before storing the iron standing on its heel (fig.21).

IMPORTANT Do not wind the cord around the hot soleplate. Never store your iron placed down on the soleplate (fig. 22/23).

MAINTENANCE AND CLEANING

important Unplug and allow the iron to fully cool down before maintenance and cleaning.

13 • Anti-scale system

Your iron contains an anti-scale cartridge to reduce scale deposits. This considerably prolongs the operational life of your iron.

The anti-scale cartridge is an integral part of the water tank and does not need to be replaced.

IMPORTANT Do not use descaling agents, as these damage the lining of the steam chamber and so may impair the steam function.

14 • Self Clean function

(prolongs the life of the iron)

The Self Clean function flushes dirt and scale particles out of the steam chamber. Fill the water tank with untreated tap water up to the max mark and heat the iron to the **☼☼☼** temperature. Unplug the iron and hold it over a sink horizontally. Hold the steam control into the Self Clean position (fig.5a-5b) and shake the iron gently : steam will now begin to build up. After a few seconds water will emerge from the soleplate, rinsing dirt and scale particles out of the steam chamber.

Move the steam control to **☼DRY** position after approx. 1 minute.

Plug in the iron and allow the iron to heat up again. Wait until the remaining water has evaporated. Unplug from the mains and allow the iron to fully cool down.

When cool, the soleplate can be wiped with a damp cloth.

TIP Use the Self Clean function approx. every 2 weeks.

If the water is very hard, clean the iron weekly.

15 • Cleaning the iron

When the appliance has cooled down, wipe it down with a damp cloth or sponge, as required.

Remove the dirt from the soleplate with a damp cloth or sponge.

IMPORTANT Do not use sharp or abrasive cleaning agents or objects to clean soleplate and other parts of the iron. If the appliance has been standing unused for long periods, use the Self Clean function (see § 14).

Problems	Cause	Solution
The iron is plugged in, but the soleplate of the iron remains cold.	No mains supply.	Check that the mains plug is properly inserted or try plugging the iron into a different socket.
	Temperature control set too low.	Set the temperature control to a higher temperature.
	The automatic electronic cut-off* is active.	Move your iron.
None or too little steam is being emitted.	Steam control set on dry position \otimes DRY .	Turn the steam control to the required setting area.
	Not enough water in the water tank.	Fill the water tank.
	Anti-Drip* is active (§ 11).	Wait for the soleplate to reach the correct temperature.
Brown streaks come through the holes in the soleplate and stain the linen.	Residues in the steam chamber or on the soleplate.	Use the Self Clean function then clean your iron.
	Use of chemical descaling agents.	Do not add any descaling agents to the water in the water tank. Use the Self Clean function and clean your iron.
	Fabric fibres have accumulated in the holes of the soleplate and are burning.	Clean the soleplate with a non-metallic sponge. Vacuum the holes of the soleplate from time to time.
	Your linen is not rinsed sufficiently or you have ironed a new garment before washing it.	Ensure linen is rinsed thoroughly to remove any soap deposits or chemicals on new garments which may be sucked by the iron.
	Use of starch.	Always spray starch onto the reverse side of the fabric to be ironed and clean your iron soleplate.
	Pure distilled / demineralised or softened water is being used.	Only use untreated tap water or mix half tap water with half distilled/demineralised water. Use the Self Clean function and clean your iron.
Iron is leaking.	Overuse of shot of steam button.	Allow more time between each shot.
	Soleplate temperature too low .	Set the temperature control to a higher temperature.

If you have any product problems or queries please contact our Customer Relations Team first for expert help and advice:

0845 602 1454 - UK (01) 677 4003 - Ireland or consult our website - www.rowenta.co.uk

Subject to modifications !

CONSIGNES DE SÉCURITÉ

- Merci de lire attentivement ces consignes et de les conserver.
 - Ne laissez jamais l'appareil sans surveillance lorsqu'il est raccordé à l'alimentation électrique ; tant qu'il n'a pas refroidi environ 1 heure.
 - Le fer doit être utilisé et posé sur une surface plane, stable et résistante à la chaleur.
 - Lorsque vous posez le fer sur le repose-fer, assurez-vous que la surface sur laquelle vous le posez est stable.
 - Débranchez toujours votre appareil : avant de le remplir ou de rincer le réservoir, avant de le nettoyer, après chaque utilisation.
 - Il convient de surveiller les enfants pour s'assurer qu'ils ne jouent pas avec l'appareil.
 - Maintenir le fer et le cordon hors de portée des enfants de moins de 8 ans lorsqu'il est branché ou qu'il refroidit.
 - Cet appareil peut être utilisé par des enfants âgés de 8 ans ou plus et des personnes dont les capacités physiques, sensorielles ou mentales sont réduites, ou des personnes dénuées d'expérience et de connaissance, s'ils ont pu bénéficier d'une surveillance ou d'instructions préalables concernant la manière d'utiliser l'appareil en toute sécurité et qu'ils comprennent les dangers potentiels.
 - Les enfants ne doivent pas effectuer le nettoyage et l'entretien sans surveillance.
 - Ne pas utiliser l'appareil s'il est tombé au sol, présente des dommages apparents, fuit ou ne fonctionne pas correctement. Ne jamais démonter l'appareil. Faites-le examiner dans un centre service agréé, afin d'éviter tout danger.
-  • Les surfaces marquées par ce signe et la semelle sont très chaudes lors de l'utilisation de l'appareil. Ne pas toucher ces surfaces tant que le fer n'a pas refroidi.

RECOMMANDATIONS IMPORTANTES

- La tension de votre installation électrique doit correspondre à celle du fer (220-240 V). Ce fer doit être toujours branché sur une prise de courant avec terre. Toute erreur de branchement peut endommager le fer de manière irréversible et annulera la garantie.
- Si vous utilisez une rallonge, vérifiez qu'elle est de type bipolaire (16 A) avec conducteur de terre, et qu'elle est entièrement dépliée.
- Si le cordon électrique est endommagé, faites-le remplacer par un centre service agréé afin d'éviter tout danger.
- Ne débranchez pas l'appareil en tirant sur le cordon.
- Ne plongez jamais le fer à vapeur dans l'eau ou tout autre liquide. Ne le mettez jamais sous le robinet.
- Ne touchez jamais le cordon électrique avec la semelle du fer.
- Votre appareil émet de la vapeur, qui peut occasionner des brûlures, en particulier lorsque vous repassez sur un angle de votre table à repasser.
- Ne dirigez jamais la vapeur sur des personnes ou des animaux.
- Pour votre sécurité, cet appareil est conforme aux normes et réglementations applicables (Directives Basse tension, Compatibilité électromagnétique, Environnement).
- Ce produit a été conçu pour un usage domestique uniquement. Pour tout usage commercial, inapproprié ou contraire aux instructions, le fabricant décline toute responsabilité et la garantie n'est plus valable.



PROTECTION DE L'ENVIRONNEMENT !

- ① Votre appareil contient de nombreux matériaux valorisables ou recyclables.
- ➔ Confiez celui-ci dans un point de collecte ou à défaut dans un centre service agréé pour que son traitement soit effectué.

Conservez ces instructions

DESCRIPTION

- | | | | |
|---|---------------------------------------|----|---|
| 1 | Spray | 8 | Poignée |
| 2 | Orifice de remplissage avec fermeture | 9 | Voyant de contrôle de la température |
| 3 | Eco steam system | 10 | Thermostat |
| | a Sans vapeur <small>☞DRY</small> | 11 | Réservoir d'eau |
| | b Position ECO | 12 | Indication du niveau de remplissage maximal |
| | c Position BOOST | 13 | Semelle |
| 4 | Self Clean | 14 | Auto-Off* |
| 5 | Commande du spray | 15 | High Precision TIP |
| 6 | Commande du jet de vapeur | | |
| 7 | Cordon | | |

AVANT LA PREMIÈRE UTILISATION

ATTENTION ! Retirez les éventuelles étiquettes de semelle avant de faire chauffer le fer (selon modèle).

ATTENTION ! Avant la première utilisation de votre fer en position vapeur, nous vous recommandons de le faire fonctionner quelques instants en position horizontale et en dehors de votre linge. Dans les mêmes conditions, actionner plusieurs fois la commande Superpressing.

Lors de la première utilisation, vous remarquerez peut-être de petites particules qui sortent de la semelle. Cela est dû au processus de fabrication et n'est dangereux ni pour vous ni pour vos vêtements. Ce phénomène disparaîtra après plusieurs utilisations. Vous pouvez accélérer le processus en utilisant la fonction d'auto-nettoyage (figures 5a et 5b) et en secouant doucement le fer.

1 • Quelle eau utiliser?

Utilisez de l'eau du robinet jusqu'à un degré de dureté de 17° dH (= dureté allemande).

En cas d'une eau plus dure, nous recommandons un mélange de 50/50 d'eau du robinet et d'eau distillée.

IMPORTANT N'ajoutez rien au contenu du réservoir d'eau et n'utilisez pas l'eau des sèche-linges, l'eau parfumée ou adoucie, l'eau des réfrigérateurs, des batteries, des climatiseurs, de l'eau pure distillée ou de l'eau de pluie.

Ces eaux contiennent des déchets organiques ou des éléments minéraux qui se concentrent avec la chaleur et peuvent provoquer des crachements, des coulures brunes ou un vieillissement prématuré de votre appareil.

UTILISATION

2 • Remplissez le réservoir













IMPORTANT Avant le remplissage du réservoir d'eau, débranchez toujours l'appareil et réglez la commande de réglage de la vapeur sur la position **DRY** .

Tenez le fer à repasser en position oblique. Ouvrez l'orifice de remplissage (fig.6). Versez de l'eau jusqu'au repère max (fig.7). Fermez l'orifice de remplissage (fig.8). Vous pouvez mettre le fer de nouveau à l'horizontal.

3 • Réglage de la température et de la vapeur

Réglez la température de repassage avec la commande de thermostat en fonction du type de tissu que vous désirez repasser (fig.3).

Contrôle de la température* : Les voyants lumineux indiquent si la semelle est à la température choisie. Lorsque le voyant s'éteint (fig.10), la température désirée est atteinte, vous pouvez commencer à repasser.

		ECO STEAM		
				
	Coton, lin			 BOOST / ECO
	Soie, laine			 ECO
	Nylon			

IMPORTANT Le temps de refroidissement du fer est plus long que le temps de chauffe. Nous vous recommandons de commencer votre repassage par les tissus délicats à la température minimale. Pour des vêtements composés de différentes matières, choisissez la température adaptée au tissu le plus délicat.

CONSEILS Vaporisez toujours l'amidon sur l'envers du tissu à repasser.

4 • Repassez sans vapeur

Réglez la commande de réglage de la vapeur sur **DRY**  (fig.11) et réglez la température en fonction du type de tissu (symboles •, ••, •••).

5 • Eco steam system

La fonction Eco Steam System de votre fer vous offre un choix de 3 positions de réglage vapeur pour un repassage optimal :

- Position **DRY** : Un repassage sans vapeur, idéal pour les tissus délicats et un fini parfait.
- Position **ECO** : Un repassage optimisé grâce à un débit de vapeur adapté à chaque type de tissu, permettant de réduire votre consommation d'énergie.
- Position **BOOST** : Un surplus de vapeur variable pour un repassage parfait sur les tissus les plus épais.

6 • Jet de vapeur

(à partir du réglage de température ••)

Appuyez sur la commande  pour produire un jet de vapeur puissant (fig.16).

7 • Jet de vapeur vertical

(à partir du réglage de température ••)

CONSEILS Pour éviter de brûler les tissus délicats, ils doivent être présentés à environ 10 à 20 cm du fer.

Tenez le fer dans une position verticale et appuyez sur la commande  (fig.17) pour défroisser des vêtements suspendus, des tentures, etc.

Respectez un intervalle de quelques secondes entre deux appuis.

IMPORTANT N'orientez jamais le jet de vapeur sur des personnes ou des animaux.

8 • Spray

Appuyez sur la commande **SPRAY**  pour humecter les plis tenaces (fig.18).

9 • Système anti-gouttes*

Il empêche les fuites de gouttes d'eau par la semelle, si la température sélectionnée est trop basse.

10 • Arrêt électronique automatique à 3 positions*

Si votre appareil est allumé mais qu'il ne bouge pas, votre fer s'arrête automatiquement et le voyant d'arrêt automatique clignotera :

- après 30 secondes si le fer repose sur la semelle ou s'il est posé sur le coté.
- après 8 minutes si le fer repose sur son socle.

APRÈS LE REPASSAGE

11 • Videz votre fer

Débranchez le fer (fig.4), videz l'eau résiduelle (fig.20) et réglez la commande de réglage de la vapeur sur **☒DRY**.

12 • Rangez votre fer

Laissez refroidir le fer avant de le ranger en position verticale sur le socle (fig.21).

IMPORTANT N'enroulez pas le cordon autour de la semelle chaude.

ENTRETIEN ET NETTOYAGE

IMPORTANT Débranchez et laissez toujours refroidir le fer avant l'entretien ou le nettoyage.

13 • Système anti-calcaire

Votre fer à repasser contient une cartouche anti-calcaire, réduisant nettement la formation de calcaire. La durée de vie de votre fer à repasser est ainsi notablement accrue.

La cartouche anti-calcaire est un composant fixe du réservoir d'eau et il n'est pas nécessaire de la remplacer.

IMPORTANT N'utilisez jamais de produits anticalcaires, ils risquent d'endommager le revêtement de la chambre de vapeur et de détériorer le débit de vapeur.

14 • Self Clean (pour une durée de vie accrue)

La fonction d'auto nettoyage élimine par rinçage les saletés et les particules de calcaire éventuellement contenues dans la chambre de vapeur.

Remplissez le réservoir jusqu'au repère max. et réglez le thermostat sur la température max **•••**. Débranchez l'appareil et tenez le fer dans une position horizontale au-dessus d'un évier. Maintenez la commande de réglage de la vapeur sur la position SELF CLEAN (fig.5a-5b) et secouez doucement le fer : il y a une forte production de vapeur. Après quelques secondes, l'eau et la vapeur sortant de la semelle éliminent par rinçage les saletés et les particules de calcaire de la chambre de vapeur. Réglez la commande de réglage de la vapeur sur la position **☒DRY** après environ 1 minute.

Branchez le fer et laissez-le chauffer de nouveau. Attendez l'évaporation de l'eau résiduelle. Débranchez l'appareil et laissez-le refroidir complètement.

Lorsque la semelle est froide, essuyez-la avec un chiffon humide.

CONSEILS Procédez à un auto-nettoyage SELF CLEAN environ toutes les 2 semaines. En cas d'une eau fortement calcaire, faites un nettoyage hebdomadaire.

15 • Nettoyez votre fer

Essuyez l'appareil refroidi avec un chiffon ou avec une éponge humide. Éliminez les traces et les saletés sur la semelle avec un chiffon ou avec une éponge humide.

IMPORTANT N'utilisez jamais de produits de nettoyage et d'objets tranchants ou abrasifs pour nettoyer la semelle et les autres parties de l'appareil.

Si votre appareil est resté inutilisé pendant longtemps, utilisez la fonction SELF-CLEAN (voir § 14).

PROBLÈMES POSSIBLES

Problème	Cause	Solution
Le fer est branché, mais la semelle reste froide ou ne chauffe pas.	Pas d'alimentation de courant.	Contrôlez si la fiche est bien insérée dans la prise ou essayez de brancher l'appareil sur une autre prise.
	Réglage de la température trop basse.	Placez le thermostat sur la position souhaitée.
	L'arrêt électronique automatique* est activé.	Bougez votre fer.
Le voyant de contrôle* s'allume et s'éteint.	Procédure normale.	Le voyant de contrôle* s'allume et s'éteint pour indiquer la phase d'échauffement. Dès que le voyant de contrôle de température* s'éteint ou que le voyant vert* s'allume, la température voulue est atteinte.
Il n'y a pas de sortie de vapeur ou la quantité de vapeur sortante est insuffisante.	Commande de réglage de la vapeur est réglé sur la position ∞ DRY.	Placez le thermostat sur la position souhaitée.
	Pas assez d'eau dans le réservoir.	Remplissez le réservoir.
	Fonction anti-gouttes* active (§ 9).	Attendez jusqu'à ce que la semelle ait de nouveau atteint la température voulue.
La semelle est sale et peut faire des taches sur le tissu.	Résidus éventuels dans la chambre de vapeur/la semelle.	Procédez à un auto-nettoyage puis nettoyez votre fer.
	Utilisation d'additifs chimiques.	N'ajoutez pas d'additifs chimiques à l'eau contenue dans le réservoir et nettoyez votre fer.
	Utilisation d'eau distillée pure ou de l'eau déminéralisée.	Utilisez de l'eau du robinet pure ou un rapport de mélange de 1:1 composé d'eau du robinet et d'eau distillée et nettoyez votre fer.
	Utilisation d'amidon.	Vaporisez toujours l'amidon sur l'envers du tissu et nettoyez votre fer.
De l'eau sort de la semelle.	Température trop basse de la semelle et utilisation trop rapprochée de la commande vapeur.	Placez le thermostat sur la position souhaitée et espacez davantage les jets de vapeur.

Si vous n'arrivez pas à déterminer la cause d'un défaut, vous pouvez vous adresser à un service après-vente officiel agréé ROWENTA. Vous trouverez les adresses dans la liste du service après-vente jointe.

Vous trouverez d'autres conseils et astuces sur notre page d'accueil:
www.rowenta.com.

Sous réserve de modifications !

BEZPEČNOSTNÍ POKYNY

- Přečtěte si prosím pozorně tyto pokyny a uchovejte je pro pozdější použití.
- Je-li spotřebič připojený do elektrické sítě nebo pokud nevychladl (přibližně hodina), nenechávejte jej bez dozoru.
- Žehličku lze používat a odkládat výhradně na rovný, stabilní a žáruvzdorný povrch.
- Pokud žehličku během používání odložíte, ujistěte se, že je odkládací plocha stabilní.
- Spotřebič vždy odpojte z elektrické sítě: před plněním nebo vyplachováním nádržky na vodu, před čištěním a po každém použití.
- Je nutné dohlédnout na to, aby si se spotřebičem nehrály děti.
- Pokud je žehlička připojená do elektrické sítě nebo chladne, udržujte ji i její napájecí kabel mimo dosah dětí mladších osmi let.
- Tento spotřebič mohou používat děti starší osmi let a osoby se sníženými tělesnými, smyslovými nebo mentálními schopnostmi, jsou-li pod dohledem odpovědné osoby nebo pokud byly poučeny o jeho bezpečném použití a chápou potenciální rizika s ním spojená.
- Dětem by nemělo být dovoleno čistit spotřebič nebo provádět jeho uživatelskou údržbu, nejsou-li pod dohledem odpovědné osoby.
- Spotřebič nesmí být použit po pádu na podlahu, pokud je zjevně poškozen, uniká z něj voda nebo nefunguje správně. Spotřebič nikdy nerozebírejte. Chcete-li se vyvarovat bezpečnostním rizikům, nechte jej zkontrolovat v autorizovaném servisním středisku.



- Povrchy označené tímto symbolem a žehlicí deska jsou během použití spotřebiče velmi horké. Nedotýkejte se jich proto, dokud žehlička nevychladne.

DŮLEŽITÁ DOPORUČENÍ

- Napětí vaší elektrické sítě musí odpovídat napětí, na které je dimenzovaná žehlička (220-240V). Žehličku připojte výhradně do uzemněné zásuvky. Připojení do sítě s odlišným napětím může způsobit nevratné poškození žehličky a je důvodem pro zánik záruky.
- Pokud používáte prodlužovací kabel, přesvědčte se, že má správnou hodnotu proudu (16A) a je uzemněn a nezkroucen.
- Pokud je poškozený napájecí kabel žehličky, je nutné nechat jej vyměnit v autorizovaném servisním středisku, aby nedošlo k ohrožení osob.
- Spotřebič neodpojujte tahem za jeho napájecí kabel.
- Parní žehličku nikdy nenořte do vody nebo jiné kapaliny. Nikdy ji neplňte přímo z vodovodního kohoutku.
- Napájecího kabelu se nikdy nedotýkejte žehlicí deskou žehličky.
- Spotřebič produkuje páru, která může způsobit popáleniny, zejména pokud žehlíte blízko okraje žehlicího prkna.
- Zabraňte úniku páry směrem k osobám nebo zvířatům.
- V zájmu vaší bezpečnosti vyhovuje tento spotřebič všem souvisejícím normám a regulacím (Směrnice o nízkonapěťových zařízeních, o elektromagnetické kompatibilitě a životním prostředí).
- Tento produkt byl zkonstruován pouze pro použití v domácnosti. Komerční využití, nevhodné použití nebo nedodržení pokynů je důvodem k zániku garance a výrobce neručí za škody tímto způsobené.



Podílejme se na ochraně životního prostředí!

- ① Váš přístroj obsahuje čtené materiály, které lze zhodnocovat nebo recyklovat.
- Svěřte jej sběrně surovin nebo v krajním případě smluvnímu servisnímu středisku, aby byl patřičně zpracován.

Uschovejte tento návod pro další použití

POPIS

- | | |
|--|-------------------------------|
| 1 Tryska | 7 Kabel |
| 2 Plnicí vstup (s tlačítkem pro otevření) | 8 Rukojeť |
| 3 Eco parní systém | 9 Kontrolka termostatu |
| a Suché žehlení  | 10 Ovládání termostatu |
| b Pozice ECO | 11 Nádržka na vodu |
| c Pozice BOOST | 12 Max. ukazatel hladiny vody |
| 4 Samočištění | 13 Žehlicí plocha |
| 5 Tlačítko rozprašovače  | 14 Autom. vyp.* |
| 6 Tlačítko pro uvolnění páry  | 15 Vysoce přesné TIP |

PŘED PRVNÍM POUŽITÍM

POZOR! Než žehličku zahřejete, odstraňte z žehlicí plochy případné štítky (podle modelu).

POZOR! Před prvním použitím žehličky v režimu napařování vám doporučujeme nechat ji chvíle puštěnou v horizontální pozici a mimo prádlo. Ve stejných podmínkách stiskněte několikrát za sebou tlačítko Superpressing. Při prvním použití si možná všimnete malých částí, které padají z žehlicí plochy. To je způsobené výrobním procesem a není to nebezpečné ani pro vás, ani pro oblečení. Po několika použitích se tento jev ztratí. Proces můžete urychlit tím, že budete používat funkci automatického čištění (obrázky 5a a 5b) a tím, že žehličkou lehce zatřepete.

1 • Jakou vodu lze použít?

Používejte vodu z kohoutku do stupně tvrdosti 17° dH (= německá tvrdost). V případě tvrdší vody vám doporučujeme smíchat 50/50 vodu z kohoutku a destilovanou vodu.

DŮLEŽITÉ! Nikdy do nádržky na vodu nic nepřidávejte a nepoužívejte vodu ze sušičky, parfémovanou nebo měkčenou vodu, vodu z chladničky, baterií, klimatizací, čistou destilovanou nebo dešťovou vodu. Tyto vody obsahují organický odpad nebo minerální prvky, které se v důsledku tepla koncentrují a mohou způsobit prskání, hnědé skvrny nebo předčasné opotřebení vaší žehličky.

ŽEHLICÍ PLOCHA: Vzhledem k silnému průtoku páry, je třeba použít typizovanou žehlicí plochu, aby přebytečná pára mohla unikat a aby se zabránilo odpouštění páry stranou.

POUŽITÍ

2 • Naplnění nádržky









DŮLEŽITÉ Před naplnění nádržky s vodou vypojte přístroj ze zásuvky a nastavte tlačítko na pozici napařování .

(*) podle modelu

Žehličku držte v šikmé pozici. Otevřete plnicí otvor (obr.6). Nalijte vodu až do max. úrovně (obr.7). Zavřete plnicí otvor (obr.8). Můžete žehličku znovu postavit do horizontální polohy.

3 • Nastavení teploty a páry

Nastavte teplotu žehlení pomocí termostatu podle typu látky, kterou chcete žehlit (obr.3). Kontrola teploty* : Světelné kontrolky ukazují, zda je žehlicí plocha zahřátá na zvolenou teplotu. Jakmile kontrolka zhasne (obr.10), požadovaná teplota je dosažena, můžete začít žehlit.

				ECO STEAM
	Bavlna, len		•••	 BOOST / ECO
	Hedvábí, vlna		••	 ECO
	Nylon		•	

DŮLEŽITÉ Doba chlazení žehličky je delší než doba zahřívání. Doporučujeme vám začít s žehlením jemných látek na minimální teplotu. U oblečení složeného z různých materiálů, zvolte teplotu vhodnou pro nejjemnější látku.

DOPORUČENÍ Na rub látky, kterou budete žehlit, nastříkejte škrob.

4 • Žehlení bez napařování

Nastavte tlačítko nastavení napařování na **DRY** (obr.11) a nastavte na teplotu podle typu látky (symboly •, ••, •••).

5 • Eco steam system

Funkce Eco Steam System vaší žehličky vám nabízí volbu ze 3 možností nastavení napařování pro optimální žehlení:

- Pozice DRY: Žehlení bez napařování, ideální pro delikátní látky a dokonalý vzhled.
- Pozice ECO: Optimalizované žehlení díky průtoku páry, které je uzpůsobené všem typům látky, umožňuje snížit spotřebu energie.
- Pozice BOOST: Variabilní nadbytek páry pro dokonalé žehlení i těch nejtlustších látek.

6 • Stříkání páry (z nastavení teploty ••)

Stiskněte tlačítko pro výrobu silného proudu páry  (obr. 16). Počkejte několik vteřin mezi jednotlivými stříky a teprve poté stiskněte tlačítko znovu.

7 • Vertikální stříkání páry (z nastavení teploty ••)

DOPORUČENÍ Pro zamezení spálení jemných látek je třeba, aby byly okolo 10 až 20 cm od žehličky.

Udržujte žehličku ve vertikální pozici a stiskněte tlačítko  (obr.17) pro narovnání pověšeného oblečení, čalounění, atd.

Udržujte interval několika vteřin mezi dvěma stisknutími.

DŮLEŽITÉ Nikdy nesměřujte proud páry na osoby nebo na zvířata.

8 • Sprej

Stiskněte tlačítko pro pokropení odolných záhybů  (obr. 18).

9 • Systém proti kapání*

Brání odkapávání vody z žehlicí plochy, pokud je zvolená teplota příliš nízká.

10 • Automatické elektronické zastavení ve 3 pozicích*

Pokud je váš přístroj zapnutý, ale nehýbe se, vaše žehlička se automaticky vypne a kontrolka automatického zastavení začne blikat:

- po 30 vteřinách, pokud je žehlička položena na žehlicí ploše nebo na boku.
- po 8 minutách, pokud je žehlička na podstavci.

PO ŽEHLENÍ

11 • Vyprázdnění žehličky

Vypojte žehličku ze zásuvky (obr.4), vylijte zbytkovou vodu (obr. 20) a nastavte tlačítko ovládání napařování na **DRY**.

12 • Uskladnění žehličky

Žehličku nechte vychladnout a uložte ji do vertikální pozice na podstavec (obr. 21).

DŮLEŽITÉ Neobmotávejte šňůru okolo horké žehlicí plochy.

(* podle modelu

ÚDRŽBA A ČIŠTĚNÍ

DŮLEŽITÉ Vypojte žehličku ze zásuvky, nechte ji vychladnout a teprve poté proveďte údržbu a čištění.

13 • Systém proti usazování vodního kamene

Vaše žehlička obsahuje zásobník proti usazování vodního kamene, výrazně snižuje tvorbu vodního kamene. Životnost žehličky se tak výrazně prodlužuje.

Zásobník proti ukládání vodního kamene je fixní složka nádržky na vodu a není třeba jej měnit.

DŮLEŽITÉ Nepoužívejte nikdy přípravky proti vodnímu kameni, mohly by poškodit povrch parní komory a zničit průtok páry.

14 • Self Clean (pro delší životnost)

Funkce automatického čištění odstraňuje oplachováním nečistoty a částice vodního kamene, které by mohly být obsaženy v parní komoře.

Naplňte nádržku až do max. úrovně a nastavte termostat na max. teplotu ***.

Vypojte přístroj a udržujte žehličku v horizontální poloze nad dřezem.

Udržujte tlačítko pro nastavení napařování na pozici SELF CLEAN (obr.5a-5b) zatřepete lehce žehličkou: dochází k silné produkci páry.

Po několika vteřinách voda a pára vycházející z žehlicí plochy odstraňují vyplachováním nečistoty a částice vodního kamene z parní komory.

Nastavte tlačítko ovládání napařování na pozici po přibližně 1 minutě ✕DRY.

Zapojte žehličku do zásuvky a nechte ji znovu zahřát. Počkejte, až se vypaří zbytková voda.

Vypojte přístroj ze zásuvky a nechte jej zcela vychladnout.

Když je žehlicí plocha studená, osušte ji navlhčeným hadříkem.

DOPORUČENÍ Přistupte k automatickému čištění SELF CLEAN přibližně každé 2 týdny. V případě silně vápenité vody, provádějte čištění každý týden.

15 • Čištění žehličky

Osušte vychladlou žehličku hadříkem nebo vlhkou hubkou. Odstraňte stopy a nečistoty na žehlicí ploše pomocí hadříku nebo navlhčené hubky.

DŮLEŽITÉ Nikdy nepoužívejte čisticí prostředky a řezné nebo abrazivní předměty pro vyčištění žehlicí plochy a dalších částí přístroje. Pokud jste přístroj delší dobu nepoužívali, použijte funkci SELF CLEAN (viz § 14).

MOŽNÉ PROBLÉMY

Problém	Příčina	Řešení
Žehlička je zapojená, ale žehlicí plocha zůstává studená a nehřeje.	Nedochází k napájení.	Zkontrolujte, zda je kolík správně vložený do zásuvky a zkuste zapojit přístroj do jiné zásuvky.
	Nastavení teploty je příliš nízké. Automatické elektronické zastavení* je aktivované.	Umístěte termostat do požadované pozice. Pohněte žehličkou.
Kontrolka* se rozsvítí a zhasne.	Normální procedura.	Světelná kontrolka* se rozsvítí a zhasne a ukazuje fázi zahřívání. Jakmile kontrolka teploty* zhasne nebo se rozsvítí zelená kontrolka*, požadovaná teplota je dosažena.
Nedochází k napařování nebo množství páry je nedostatečné.	Tlačítko nastavení napařování je nastaveno na pozici ✳️DRY .	Umístěte termostat do požadované pozice.
	V nádržce není dostatek vody.	Naplňte nádržku.
	Funkce proti kapání* je aktivní (§ 9).	Počkejte, dokud žehlicí plocha znovu nedosáhne požadované teploty.
Žehlicí plocha je špinavá a může způsobit skvrny na látce.	Případné zbytky v parní komoře/na žehlicí ploše.	Přistupte k automatickému čištění a poté vyčistěte žehličku.
	Používání chemických aditiv.	Nepřidávejte do vody v nádržce chemická aditiva a vyčistěte žehličku.
	Používání čisté destilované vody nebo vody zbavené minerálů.	Používejte čistou vodu z kohoutku nebo směs 1:1 složenou z vody z kohoutku a z destilované vody a vyčistěte žehličku.
	Používání škrobu.	Na rub látky vždy nastříkejte škrob a vyčistěte žehličku.
Z žehlicí plochy vychází voda.	Příliš nízká teplota žehlicí plochy a příliš časté používání tlačítka napařování.	Nastavte termostat na požadovanou pozici a páru stříkejte s většími odstupy.

CS

Pokud nejste schopni zjistit příčinu závady, můžete se obrátit na oficiální akreditovaný poprodejní servis ROWENTA. Všechny adresy naleznete v přiloženém seznamu poprodejního servisu.

Další rady a doporučení najdete na naší uvítací stránce: www.rowenta.com.

Změny povoleny!

BIZTONSÁGI ELŐÍRÁSOK

- Kérjük, olvassa el figyelmesen az utasításokat és őrizze meg a későbbiekben is.
- Soha ne hagyja a készüléket felügyelet nélkül, ha be van dugva, vagy ha nem hűlt legalább 1 órán keresztül.
- A vasalót helyezze sima, stabil és hőálló felületre, és azon használja.
- Ha a vasalót a lábára helyezi, ellenőrizze, hogy a felület stabil.
- Mindig húzza ki a készüléket a konnektorból: mielőtt feltölti vagy kiöblíti a víztartályt, mielőtt megtisztítja, és minden használat után.
- Ügyeljen arra, hogy a készülékkel gyerekek ne játszanak.
- A vasalót, illetve a hozzá tartozó vezetéket, ha az áram alatt van, illetve éppen lehűl, a nyolc évnél fiatalabb gyerekektől tartsa távol.
- A készüléket 8 éves, illetve idősebb gyerekek, valamint korlátozott fizikai, érzékelési vagy szellemi képességekkel rendelkező személyek, továbbá a készülék használatával kapcsolatos gyakorlattal vagy ismeretekkel nem rendelkező használhatják, amennyiben a biztonságukért felelős személy felügyelete alatt állnak, vagy akikkel a felelős személy előzetesen ismertette a készülék biztonságos használatára vonatkozó utasításokat és a lehetséges veszélyeket.
- A készülék tisztítását és karbantartását gyerek kizárólag akkor végezheti, ha felügyelet alatt áll.
- A készüléket ne használja, ha leesett, vagy nyilvánvalóan megsérült, folyik, vagy hibásan működik. Soha ne szerelje szét a készüléket! Vigye el egy szervizközpontba, hogy elkerülje a veszélyt.
- Az ezen jelzéssel ellátott felületek, és a vasalótalp a készülék használata során rendkívül felforrósodnak. Ne érintse meg ezeket a felületeket, mielőtt a vasaló le nem lehűlt!



FONTOS TUDNIVALÓK

- A hálózati feszültségnek meg kell egyeznie a vasaló feszültségével (220-240V). A vasalót mindig földelt aljzathoz csatlakoztassa. Ha nem megfelelő feszültséghez csatlakoztatja, az visszafordíthatatlan károkat okozhat a vasalóban, és érvényteleníti a garanciát.

- Ha hosszabbítót használ, ellenőrizze, hogy megfelelő besorolású (16A), és földelt.
- Ha az elektromos vezeték megsérül, azonnal ki kell cseréltetni egy szervizközpontban, hogy elkerülje a veszélyt.
- Ne a vezetéknél fogva húzza ki a konnektorból.
- Soha ne merítse a vasalót vízbe, illetve más folyadékba! Soha ne tartsa vízcsap alá!
- Soha ne érintse meg a vasalótalppal az elektromos vezetéket!
- A készülék gőzt fejleszt, amely megégetheti, különösen akkor, ha a vasalódeszka szélén vasal.
- Soha ne irányítsa a gőzt emberek vagy állatok felé.
- Ez a készülék megfelel a jelenleg hatályos biztonsági műszaki előírásoknak és szabványoknak (kiszervezésű környezet, elektromágneses megfelelés, környezetvédelmi irányelvek).
- A terméket kizárólag háztartási célokra tervezték. Kereskedelmi használat, helytelen használat vagy az útmutató be nem tartása esetén a gyártó nem vállal felelősséget, és a garancia érvényét veszti.



Első a környezetvédelem!

① Az Ön terméke értékes újrahasznosítható anyagokat tartalmaz.

➤ Kérjük készülékét ne dobja ki, hanem adja le az erre a célra kijelölt gyűjtőhelyen.

Őrizze meg ezeket az utasításokat!

LEÍRÁS

- | | |
|---|---------------------------------|
| 1 Permetező fúvóka | 7 Kábel |
| 2 Betöltőnyílás (csúsógombbal nyitható) | 8 Markolat |
| 3 Eco gőzrendszer | 9 Termosztátvezérlő lámpa |
| a Száraz vasalás <small>✕DRY</small> | 10 Hőmérséklet szabályzó tárcsa |
| b ECO pozíció | 11 Víz tartály |
| c BOOST pozíció | 12 Maximum vízszint kijelzés |
| 4 Öntisztítás | 13 Talp |
| 5 Permetezés gomb | 14 Automatikus lekapcsolás* |
| 6 Gőzölés gomb | 15 Nagy pontosságú HEGY |

HU

HASZNÁLAT ELŐTT

VIGYÁZAT! A vasaló felmelegítése előtt távolítson el minden címkét a talpról.

VIGYÁZAT! Azt javasoljuk, hogy a vasaló gőzfunkciójának első használata előtt néhány percre az anyagot eltartva, vízszintes helyzetben működtesse azt a gőzadagoló gomb megnyomásával. Az első használatkor a talpból kis részecskék távoznak. Ez a gyártási folyamat eredménye és a ruhaneműkre nézve teljesen veszélytelen. Néhány használatot követően ez a jelenség megszűnik. Az öntisztító funkció (5a-5b ábra) használatával és a vasaló finom rázogatóásával felgyorsíthatja ezt a folyamatot.

1 • Milyen vizet használhatok?

A vasaló kezeletlen csapvízzel használható. Kétség esetén forduljon a helyi vízszolgáltatóhoz. Nagyon kemény víz esetén fele-fele arányban keverhet csapvizet és desztillált vagy ioncserélt vizet.

FONTOS Párolgás során a vízben lévő elemek a hő hatására kicsapódnak. Az alábbi felsorolt víztípusokban lévő organikus szennyeződések vagy ásványi anyagok fröcsköléshez, barna elszíneződésekhez vagy a készülék korai elhasználódásához vezethetnek: a vasalóhoz ne használjon ruhaszárítókból származó vizet, illatosított vagy lágyított vizet, hűtőszekrényekből, akkumulátorokból vagy légkondicionálókából származó vizet, tiszta desztillált vagy ioncserélt vizet, valamint esővizet. Emellett ne használjon felforralt, szűrt vagy palackozott vizet sem.

VASALÓDESZKA: Az erőteljes gőzölés miatt szövetet bevont vasalódeszkat használjon, mely lehetővé teszi a felesleges gőz eltávolítását és megakadályozza, hogy a gőz oldalra szökjön ki.

HASZNÁLAT

2 • A víztartály feltöltése

FONTOS A víztartály feltöltése előtt húzza ki a vasalót, és állítsa a gőzszabályozót száraz állásba ✕DRY









Döntse meg a vasalót. Nyissa fel a betöltő nyílást (6. ábra). Töltse fel a tartályt vízzel a maximum jelzésig (7. ábra). Zárja le a betöltő nyílást (8. ábra) és állíts vissza a vasalót vízszintes helyzetbe.

(*) modelltől függően

3 • Hőmérséklet és gőzbeállítás

A hőmérsékletszabályozó tárcsa használatával állítsa be az anyagnak megfelelő hőmérsékletet (3. ábra).

Hőmérséklet szabályozó*: A hőmérsékletszabályozó jelzőfénye jelzi a talp melegeledését. Ha a hőmérsékletszabályozó jelzőfénye kialszik (10. ábra), a készülék elérte a beállított hőmérsékletet és elkezdheti a vasalást.

				ECO STEAM
	Pamut, lenvászon		•••	 BOOST / ECO
	Selyem, gyapjú		••	 ECO
	Nejlon		•	

FONTOS A vasaló lehülése hosszabb időt vesz igénybe, mint a felmelegedése. Azt javasoljuk, hogy az alacsony hőmérsékletet igénylő anyagokkal kezdje a vasalást. Kevert anyagok esetében a legkényesebb anyaghoz állítsa be a hőmérsékletet.

TIPP Mindig a vasalandó anyag kifordított felére permetezzen keményítőt.

4 • Száraz vasalás

Állítsa a gőzszabályozót  állásba (11. ábra) és állítsa be az anyagnak megfelelő hőmérsékletet (ápolás pontok •, ••, •••).

5 • Eco steam rendszer

A gőzölős vasalója Eco Steam rendszerrel van ellátva. Ez a funkció az optimális vasalási eredmény érdekében 3 gőzbeállítást tesz lehetővé:

- DRY pozíció: Gőz nélküli vasaláshoz, ideális kényes anyagokhoz vagy tökéletes eredményekhez.
- ECO pozíció: Optimalizált, minden anyagtípushoz megfelelő gőzadagolású vasaláshoz. Ez a beállítás a kiváló vasalási eredmények mellett energiát takarít meg.
- BOOST pozíció: Megnövelt gőzleadással a legvastagabb anyagokhoz.

6 • Gőzadagolás

(•• hőmérséklet beállítástól felfelé)

Erős gőzsugár létrehozásához nyomja meg a gőzadagoló gombot  (16. ábra). A gomb ismételt megnyomása előtt várjon néhány másodpercet.

7 • Függetlenes gőzadagolás

(•• hőmérséklet beállítástól felfelé)

TIPP A kényes anyagok égésének elkerülése érdekében a vasalót 10-20 cm távolságra tartsa az anyagtól.

Az öltönyök, kabátok, szoknyák, függönyök, stb. gyűrődéseinek eltávolításához tartsa a vasalót függetlenes helyzetben és nyomja meg a gőzadagoló gombot  (17. ábra).

A gomb ismételt megnyomása előtt várjon néhány másodpercet.

FONTOS Soha ne irányítsa a gőzt emberekre vagy állatokra!

8 • Permetezés

A makacs gyűrődések benedvesítéséhez nyomja meg a permetezés gombot  (18. ábra).

9 • Csöppenésgátló rendszer*

Megakadályozza, hogy a víz kicsöppenjen a talpból, ha a hőmérséklet túl alacsony.

10 • Automatikus elektromos 3-állású leállítás*

Ha a bekapcsolt készüléket nem mozgatja, az automatikus kikapcsol és az automatikus kikapcsolást jelző fény az alábbi időközönként villogni kezd:

- 30 másodperc után, ha a vasaló a talpán vagy az oldalán nyugszik.
- 8 perc után, ha a vasaló fel van állítva.

A vasaló ismételt bekapcsolásához mozgassa azt meg finoman.

A HASZNÁLAT UTÁN

11 • Ürítés

Húzza ki a vasalót (4. ábra), öntse ki a visszamaradt vizet (20. ábra) és állítsa a gőzszabályozót  állásba. A gőzkamra szelepeinek vízkövesedése vagy eldugulása elleni védelemként nyomja meg többször a gőzszabályozót (16. ábra).

(* modelltől függően)

12 • Tárolás

Tárolás előtt hagyja a készüléket lehűlni, és mindig felállítva tárolja (21. ábra).

FONTOS Soha ne tekerje a kábelt a forró talp köré. Soha ne tárolja a vasalót a talpára fektetve.

KARBANTARTÁS ÉS TISZTÍTÁS

FONTOS Karbantartás és tisztítás előtt mindig húzza ki a vasalót és hagyja teljesen lehűlni.

13 • Vízkötelenítő rendszer

A vasaló a vízkölerakódás csökkentése érdekében vízkötelenítő tartállyal van ellátva. Ez lényegesen meghosszabbítja a vasaló élettartamát.

A vízkötelenítő tartály a víztartály szerves része, mely nem szorul cserére.

FONTOS Ne használjon vízkötelenítő anyagokat, mivel ezek károsíthatják a gőzkamra belsejét és ronthatják a gőzölési teljesítményt.

14 • Öntisztító funkció

(meghosszabbítja a vasaló élettartamát)

Az öntisztító funkció kiöblíti a gőzkamrában felgyülemlt szennyeződéseket és vízkölerakódásokat.

Töltse fel a víztartályt kezeletlen csapvízzel a maximum jelzésig és forrósítsa fel a vasalót *** hőmérsékletre.

Húzza ki a vasalót és tartsa a mosdó felé vízszintes helyzetben.

Tartsa a gőzszabályozót öntisztítás állásban (5a-5b ábra) és rázza meg finoman a vasalót: ekkor gőz keletkezik.

Néhány másodperc elteltével a víz távozik a talpon keresztül és kiöblíti a gőzkamrában felgyülemlt szennyeződéseket és vízkölerakódásokat. Körülbelül egy perc elteltével állítsa a gőzszabályozót **✕DRY** állásba.

Dugja be a vasalót és hagyja azt ismét felforrósodni.

Várja meg, amíg a maradék víz elpárolog.

Húzza ki a vasalót és hagyja azt teljesen lehűlni. Ha teljesen lehűlt, törölje át a talpat nedves ronggyal.

Ha teljesen lehűlt, egy ronggyal törölje szárazra a vasaló alapját.

TIPP Körülbelül 2 hetente használja az öntisztító funkciót. Nagyon kemény víz esetén hetente tisztítsa meg a vasalót.

15 • A vasaló tisztítása

Ha a készülék lehűlt, szükség esetén törölje át nedves ronggyal vagy szivaccsal. Távolítsa el a szennyeződéseket a talpról egy nedves rongy vagy szivacs segítségével.

FONTOS A talp és a vasaló egyéb részeinek tisztításához ne használjon éles tárgyakat vagy súroló hatású tisztítószerkeket. Ha a készülék hosszabb ideig használaton kívül volt, használja az öntisztító funkciót (lásd: 14. bekezdés).

HU

PROBLÉMÁK?

Problémák	Ok	Megoldás
A vasaló be van dugva, de a talp nem melegszik fel.	Nincs áramellátás.	Ellenőrizze, hogy a dugó megfelelően van-e csatlakoztatva, vagy próbáljon másik konnektort használni.
	A hőmérséklet túl alacsonyra van állítva. Az automatikus elektromos leállítás* aktív.	Állítsa a gőzszabályozót a megfelelő beállításra. Mozgassa meg a vasalót.
A szabályozó jelzőfénye* felvillan és elalszik.	Procédure normale.	A szabályozó jelzőfénye* be-és kikapcsolva jelzi a felmelegítési szakaszt. Ha a hőmérsékletszabályozó jelzőfénye* kialszik, vagy a zöld jelzőfénye* felvillan, a vasaló elérte a kívánt hőmérsékletet.
Kevés gőz, vagy a gőz hiánya.	A gőzszabályozó száraz állásba van állítva <small>☉DRY</small> .	Állítsa a gőzszabályozót a megfelelő beállításra.
	Nincs elegendő víz a víztartályban.	Töltse fel a víztartályt.
	A cseppenésgátló* aktív (§ 11).	Várja meg, amíg a talp eléri a megfelelő hőmérsékletet.
Barna folyadék távozik a talp lyukain és beszennyezi a ruhaneműt.	Szennyeződések vannak a gőzkamrában vagy a talpon.	A vasaló tisztításához használja az öntisztító funkciót.
	Vegyi vízkötelenítő anyagok használata.	A víztartályban lévő vízhez ne adjon vízkötelenítő szereket. A vasaló tisztításához használja az öntisztító funkciót.
	Tiszta desztillált/ioncserélt vagy lágyított víz használata.	Mindig kezeletlen csapvizet vagy fele-fele arányban kevert csapvizet és desztillált/ioncserélt vizet használjon. A vasaló tisztításához használja az öntisztító funkciót.
	Keményítő használata.	A keményítőt mindig az anyag kifordított felére permetezze, és tisztítsa meg a vasaló talpát.
A vasaló szivárog.	A talp hőmérséklete túl alacsony. A gőzadagoló gomb túlzott használata.	Hagyjon több időt a gőz adagolások között. Állítsa a hőmérsékletszabályozót magasabb hőmérsékletre.

A termékkel kapcsolatos bármely probléma vagy kérdés esetén hívja az Ügyfélszolgálati Csapatot:

0845 602 1454 - Egyesült Királyság (01) 677 4003 - Írország, vagy látogasson el honlapunkra - www.rowenta.co.uk

A változtatások jogát fenntartjuk!

BEZPEČNOSTNÉ POKYNY

- Prečítajte si pozorne tieto pokyny a uschovajte ich na budúce použitie.
- Nikdy nenechávajte prístroj bez dozoru, ak je pripojený k zdroju elektrickej energie; ak sa neochladil asi 1 hodinu.
- Žehlička sa musí používať a odkladať na rovný, stabilný a tepelne odolný povrch.
- Keď umiestnite žehličku na odkladaciu dosku, uistite sa, že povrch, na ktorý ju položíte je stabilný.
- Prístroj vždy odpojte: pred plnením, alebo vylieváním nádržky na vodu, pred čistením a po každom použití.
- Deti musia byť pod dozorom, aby sa nehrali s prístrojom.
- Prístroj a jeho kábel držte mimo dosahu detí mladších ako 8 rokov, keď je pod napätím alebo keď chladne.
- Tento prístroj môžu používať deti od 8 rokov a osoby s obmedzenými fyzickými, zmyslovými alebo duševnými schopnosťami alebo nedostatkom skúseností a znalostí, ak sú tieto osoby pod dohľadom alebo boli riadne poučené, čo sa týka použitia spotrebiča bezpečným spôsobom a chápu možné riziká spojené s jeho používaním.
- Čistenie a údržbu nesmú robiť deti, ak nie sú pod dohľadom dospeljej osoby.
- Prístroj sa nesmie používať, ak spadol na zem, preukazuje evidentné poškodenie, netesnosť alebo nefunguje správne. Prístroj nikdy nerozoberajte. Aby sa zabránilo nebezpečenstvu, nechajte ho skontrolovať v schválenom servisnom stredisku.



- Povrchy, ktoré sú označené týmto symbolom a žehliace plochy sú veľmi horúce počas prevádzky prístroja. Nedotýkajte sa týchto povrchov, pokiaľ sa žehlička neochladí.

DÔLEŽITÉ ODPORÚČANIA

- Napätie vo vašej elektrickej sieti musí zodpovedať napájaciemu napätiu žehličky (220-240V). Žehličku vždy pripájajte do uzemnenej zásuvky. Pripojenie na nesprávne napätie môže spôsobiť nezvratné poškodenie žehličky a zruší platnosť záruky.
- Ak používate predlžovací napájací kábel, uistite sa, že je správne dimenzovaný (16A) s uzemnením a že je celkom rozvinutý.
- Ak je napájací kábel poškodený, musí byť vymenený v autorizovanom servisnom stredisku, aby sa zabránilo akémukoľvek nebezpečenstvu.
- Neodpájajte spotrebič ťahaním za napájací kábel.
- Žehličku nikdy neponárajte do vody ani do iných kvapalín. Nikdy ju nedržte pod kohútikom s tečúcou vodou.
- Nikdy sa nedotýkajte napájacieho kábla so žehliacou plochou.
- Váš prístroj vytvára paru, ktorá môže spôsobiť popáleniny, a to najmä pri žehlení blízko pri okraji žehliacej dosky.
- Nikdy nesmerujte paru smerom na ľudí alebo zvieratá.
- Pre vašu bezpečnosť je tento prístroj v súlade s platnými normami a predpismi (smernice pre nízke napätie, elektromagnetickú kompatibilitu, ochranu životného prostredia).
- Tento prístroj je určený len na domáce použitie. Výrobca nenesie žiadnu zodpovednosť a záruka sa nevzťahuje na akékoľvek komerčné použitie, nevhodné použitie alebo nedodržanie pokynov.



Podielajte sa na ochrane životného prostredia!

① Váš prístroj obsahuje početné materiály, ktoré možno zhodnocovať alebo recyklovať.

- ➔ Zverte ho zberni surovín alebo v krajnom prípade zmluvnému servisnému stredisku, aby bol patrične spracovaný.

POPIS SPOTREBIČA

- | | |
|--|---------------------------------------|
| 1 Tryska | 7 Kábel |
| 2 Plniaci otvor (s posuvným otváraním) | 8 Rukoväť |
| 3 Naparovací systém Eko | 9 Kontrolka termostatu |
| a Suché žehlenie <small>✳DRY</small> | 10 Ovládač teploty |
| b Poloha EKO | 11 Nádrž na vodu |
| c Poloha VÝKONNÉ | 12 Ukazovateľ maximálnej hladiny vody |
| 4 Samočistenie | 13 Žehliaca plocha |
| 5 Tlačidlo rozstrekovania <small>⚡</small> | 14 Automatické vypnutie* |
| 6 Tlačidlo dávky pary <small>☁</small> | 15 Vysokopresná ŠPIČKA |

PRED POUŽITÍM

VÝSTRAHA! Pred zahriatím žehličky odstráňte zo žehliacej plochy všetky štítky.

VÝSTRAHA! Pred prvým použitím žehličky s funkciou naparovania odporúčame nachvíľu spustiť funkciu so žehličkou vo vodorovnej polohe mimo bielizne tak, že niekoľkokrát stlačíte tlačidlo dávky pary. Môže sa stať, že pri prvom použití budú zo žehliacej plochy unikať malé častice. Sú súčasťou výrobného procesu a nie sú škodlivé pre vás ani váš odev. Po niekoľkých použitíach zmiznú. Môžete to urýchliť použitím funkcie samočistenia (obr. 5a – 5b) a jemným zatrasením žehličky.

1 • Akú vodu možno použiť?

Táto žehlička je určená na použitie s nespracovanou vodou z kohútika. Ak máte pochybnosti, obráťte sa na miestny orgán zodpovedný za vodu. Ak je však vaša voda veľmi tvrdá, môžete zmiešať 50 % nespracovanej vody z kohútika s 50 % destilovanej alebo demineralizovanej vody.

DÔLEŽITÉ Pri odparovaní sa teplota zvyšuje koncentrácia prvkov obsiahnutých vo vode. Typy vody uvedené nižšie obsahujú organický odpad alebo minerálne prvky, ktoré môžu spôsobiť prskanie, hnedé zafarbenie alebo predčasné opotrebovanie prístroja. Do tejto žehličky by sa nemala plniť voda zo sušičiek odevov, aromatizovaná alebo zmäkčená voda, voda z chladničiek, batérií alebo ventilácie, čistá destilovaná alebo demineralizovaná voda ani dažďová voda. Nepoužívajte ani prevarenú a filtrovanú vodu ani vodu predávanú vo fľašiach.

ŽEHLIACA DOSKA: Z dôvodu vysokého výkonu funkcie naparovania sa musí použiť mriežkový typ žehliacej dosky, aby nadbytočná para mohla unikať a aby sa nerozptyľovala do strán.

(*) v závislosti od modelu

POUŽÍVANIE

2 • Naplnenie vodnej nádrže









DÔLEŽITÉ Pred naplnením vodnej nádrže odpojte žehličku od elektrickej siete a nastavte ovládač pary do suchej polohy  DRY.

Nakloňte žehličku. Otvorte plniaci otvor (obr. 6). Naplňte vodu po značku maximálneho objemu (obr. 7). Zatvorte plniaci otvor (obr. 8) a vráťte žehličku do vodorovnej polohy.

3 • Nastavenie teploty a pary

Pomocou ovládača teploty nastavte teplotu žehličky tak, aby zodpovedala typu použitého materiálu (obr. 3).

Ovládač teploty*: Kontrolka teploty udáva zahrievanie žehliacej plochy. Keď sa kontrolka teploty vypne (obr. 10), bola dosiahnutá nastavená teplota a môžete začať žehliť.

		 ECO STEAM	
	Bavlna, ľan		 BOOST / ECO
	Hodváb, vlna		 ECO
	Nylon		

DÔLEŽITÉ Ochladenie žehličky trvá dlhšie ako jej zahriatie. Odporúčame, aby ste začali s materiálmi, ktoré sa žehlia pri nižšej teplote. V prípade zmiešaných materiálov nastavte teplotu vhodnú pre najjemnejšiu látku.

TIP Škrob vždy nastriekajte na látku z opačnej strany, ako ju budete žehliť.

4 • Suché žehlenie

Nastavte ovládač pary na značku  DRY (obr. 11) a nastavte teplotu tak, aby zodpovedala typu materiálu (značky •, ••, •••).

5 • Naparovací systém Eko

Vaša naparovacia žehlička je vybavená naparovacím systémom Eko. Táto funkcia ponúka optimalizáciu žehlenia pomocou 3 nastavení pary:

- poloha SUCHÉ: žehlenie bez pary, ideálne pre jemné alebo dokonalé materiály.
- Poloha EKO: na optimalizované žehlenie s parným výkonom dokonale prispôbeným všetkým typom látok. Toto nastavenie zaisťuje kvalitné výsledky žehlenia a úsporu energie.
- Poloha VÝKONNÉ: zvýšený variabilný parný výkon na dosiahnutie dokonalého výsledku pri najhrubších látkach.

6 • Dávka pary

(pri nastavení teploty •• a vyššej)

Stlačením tlačidla dávky pary uvoľníte silný prúd pary  (obr. 16). Pred každým opakovaným stlačením tlačidla počkajte niekoľko sekúnd.

7 • Dávka pary v zvislej polohe

(pri nastavení teploty •• a vyššej)

TIP Držte žehličku 10 až 20 centimetrov od odevu, aby sa nespálila jemná látka.

Podržte žehličku v zvislej polohe a stlačením tlačidla dávky pary  (obr. 17) odstráňte záhyby na oblekoch, kabátoch, sukniach, závesoch atď.

Pred každým opakovaným stlačením tlačidla počkajte niekoľko sekúnd.

DÔLEŽITÉ Paru nikdy nevypúšťajte na osoby ani zvieratá!

8 • Rozstrekovanie

Stlačte tlačidlo rozstrekovania, ak chcete zvlhčiť nepoddajné záhyby  (obr. 18).

9 • Protikvapkový systém*

Zabraňuje úniku vody zo žehliacej plochy, keď je teplota príliš nízka.

10 • Automatická elektronická 3-polohová poistka*

Ak je prístroj zapnutý, ale nehýbe sa s ním, automaticky sa vypne a svetlo automatického vypnutia zabliká po nasledujúcich intervaloch:

- po 30 s., ak sa žehlička nechá položená na žehliacej ploche alebo na boku,
- po 8 min., ak sa žehlička nechá položená na pätko.

Ak chcete žehličku znova zapnúť, opatrne ňou pohnite.

PO POUŽITÍ

11 • Vyprázdnenie

Odpojte žehličku od elektriny (obr. 4), vylejte zvyšnú vodu (obr. 20) a nastavte ovládač pary na Niekoľkokrát otvorte a zatvorte ovládač pary (obr. 16), aby sa otvor ventilu na parnej komore nezaniesol vodným kameňom alebo neupchal [✳]DRY.

12 • Skladovanie

Pred uskladnením v polohe na pätku (obr. 21) nechajte žehličku vychladnúť.

DÔLEŽITÉ Neomotávajte elektrický kábel okolo horúcej žehliacej plochy. Žehličku nikdy neuskładňujte položenú na žehliacej ploche.

ÚDRŽBA A ČISTENIE

DÔLEŽITÉ Pred údržbou a čistením žehličku odpojte od elektriny a nechajte ju úplne vychladnúť.

13 • Systém na ochranu pred vodným kameňom

Táto žehlička obsahuje vložku, ktorá znižuje tvorbu vodného kameňa. Tým sa výrazne predlžuje prevádzková životnosť žehličky.

Vložka na ochranu pred vodným kameňom je integrálnou súčasťou vodnej nádrže a netreba ju vymieňať.

DÔLEŽITÉ Nepoužívajte prostriedky na odstraňovanie vodného kameňa, pretože poškodzujú vnútornú vrstvu parnej komory, čím môžu narušiť funkciu naparovania.

14 • Funkcia samočistenia

(predlžuje životnosť žehličky)

Pomocou funkcie samočistenia sa vyplavuje špina a kúsky vodného kameňa z parnej komory. Naplňte vodnú nádrž nespracovanou vodou z kohútika po značku maximálneho objemu a zahrejte žehličku na teplotu ...

Odpojte žehličku od elektriny a podržte ju nad drezom vo vodorovnej polohe. Podržte ovládač pary v polohe samočistenia (obr. 5a – 5b) a žehličkou jemne zatraste: začne sa hromadiť para. Po niekoľkých sekundách sa zo žehliacej plochy uvoľní voda, ktorá odplaví špinu a kúsky vodného kameňa z parnej komory.

Po približne 1 minúte nastavte ovládač pary do polohy [✳]DRY.

Zapojte žehličku do elektriny a nechajte ju znova zahriať. Počkajte, kým sa neodparí zvyšná voda.

Odpojte žehličku od elektriny a nechajte ju úplne vychladnúť.

Keď je studená, môžete žehliacu plochu utrieť vlhkou tkaninou.

Keď spodná časť žehličky úplne vychladla, osušte ju vlhkou tkaninou.

TIP Funkciu samočistenia používajte približne každé 2 týždne. Ak je voda veľmi tvrdá, čistite žehličku každý týždeň.

15 • Čistenie žehličky

Keď sa prístroj ochladil, podľa potreby ho utrite vlhkou tkaninou alebo špongiou. Pomocou vlhkej handričky alebo špongie odstráňte špinu zo žehliacej plochy.

DÔLEŽITÉ Na čistenie žehliacej plochy a iných častí žehličky nepoužívajte ostré ani abrazívne čistiace prostriedky či predmety. Ak sa prístroj dlhšiu dobu nepoužíval, použite funkciu samočistenia (pozri časť 14).

MOŽNÉ PORUCHY A ICH ODSTRÁNENIE

Problémy	Príčina	Riešenie
Žehlička je zapojená do elektriny, ale žehliaca plocha žehličky je studená.	Prístroj nie je napájaný elektrinou.	Skontrolujte, či je zástrčka správne zasunutá do zásuvky, alebo skúste žehličku zapojiť do inej zásuvky.
	Ovládač teploty je nastavený na príliš nízku teplotu.	Pootočte ovládač pary na požadované nastavenie.
	Je aktívna automatická elektronická poistka*.	Pohnite žehličkou.
Kontrolka* sa vypína a zapína.		Kontrolka* sa vypína a zapína preto, lebo udáva fázu zahrievania. Keď sa kontrolka teploty* vypne alebo keď sa rozsvieti zelené svetlo*, bola dosiahnutá požadovaná teplota.
Nevytvára sa žiadna para alebo sa vytvára len málo pary.	Ovládač pary je nastavený v suchej polohe ✳DRY .	Pootočte ovládač pary na požadované nastavenie.
	Vo vodnej nádrži nie je dost' vody.	Naplňte vodnú nádrž.
	Je aktívny protikvapkací systém (časť 11).	Počkajte, kým žehliaca plocha nedosiahne správnu teplotu.
Dierkami v žehliacej ploche vychádza prúd hnedej kvapaliny, ktorý zafarbuje bielizeň.	Usadeniny v parnej komore alebo na žehliacej ploche	Použite funkciu samočistenia a potom vyčistite žehličku.
	Použili sa chemické prostriedky na odstraňovanie vodného kameňa.	Do vody ani do vodnej nádrže nepridávajte žiadne prostriedky na odstraňovanie vodného kameňa. Použite funkciu samočistenia a vyčistite žehličku.
	Používa sa čistá destilovaná alebo demineralizovaná voda alebo zmäkčená voda.	Používajte jedine nespracovanú vodu z kohútika alebo zmiešajte jednu polovicu vody z kohútika s jednou polovicou destilovanej alebo demineralizovanej vody. Použite funkciu samočistenia a vyčistite žehličku.
	Použitie škrobu.	Škrob vždy nastriekajte na látku z opačnej strany, ako ju budete žehliť, a vyčistite žehliacu plochu žehličky.
Žehlička nie je dobre utesnená.	Teplota žehliacej plochy je príliš nízka. Nadmerné používanie tlačidla dávky pary.	Medzi jednotlivými dávkami nechajte viac času. Nastavte ovládač teploty na vyššiu teplotu.

SK

Ak máte akékoľvek problémy alebo otázky v súvislosti s týmto produktom, najskôr sa obráťte na náš tím pre vzťahy so zákazníkmi, ktorý vám poskytne odbornú pomoc a poradenstvo. Použite telefónne číslo 0845 602 1454 v Spojenom kráľovstve alebo (01) 677 4003 v Írsku, prípadne využite našu webovú lokalitu www.rowenta.co.uk. Produkt podlieha zmenám!

SIGURNOSNE UPUTE

- Molimo vas da pažljivo pročitate ove upute i sačuvate ih za ubuduće.
- Uređaj nikada ne ostavljajte bez nadzora kada je spojen u struju, ako se prethodno nije hladio najmanje 1 sat.
- Glačalo treba koristiti i čuvati na ravnoj, stabilnoj površini koja je otporna na vrućinu.
- Kada glačalo stavljate na podlogu za glačalo, uvjerite se da je površina na koju ga stavljate stabilna.
- Uređaj uvijek odspajajte iz struje: prije punjenja, ispiranja spremnika za vodu, čišćenja i nakon svake uporabe.
- Djecu treba nadzirati kako biste se uvjerali da se ne igraju s uređajem.
- Čuvajte glačalo i priključni kabel izvan dohvata djece mlađe od 8 godina kada je pod naponom ili kada se hladi.
- Uređaj mogu koristiti djeca od osam godina nadalje i osobe smanjenih fizičkih, osjetilnih i metalnih sposobnosti te osobe koje nemaju dovoljno iskustva ako su pod nadzorom ili su dobile upute o uporabi uređaja na siguran način i ako razumiju moguće opasnosti.
- Djeca ne mogu provoditi čišćenje i održavanje bez nadzora.
- Uređaj ne smijete koristiti ako je pao na pod, ima vidljiva oštećenja, curi ili ne radi ispravno. Nikada ne rastavljajte uređaj. Za izbjegavanje svake vrste opasnosti, odnesite ga na pregled u ovlaštenu servisnu centar.
- Površine označene ovim znakom i donji dio glačala postaju veoma vrući tijekom uporabe. Ne dodirujte te površine prije nego se glačalo ohladi.



VAŽNE PREPORUKE

- Napon vaše električne instalacije treba odgovarati naponu glačala (220-240V). Glačalo uvijek spajajte na uzemljenu utičnicu. Spajanje na pogrešan napon može uzrokovati nepovratno oštećenje glačala čime se gubi pravo na jamstvo.
- Ako koristite produžni kabel, uvjerite se da je ispravne jakosti (16A), uzemljen i potpuno odmotan.
- Ako je električni kabel oštećen, treba ga zamijeniti ovlaštenu servisni centar radi izbjegavanja svake opasnosti.
- Ne odspajajte uređaj iz struje povlačeći ga za kabel.
- Nikada ne uranjajte glačalo u vodu ili bilo koju drugu tekućinu. Nikada ga ne držite pod mlazom vode.
- Električnim kabelom nikada ne dodirujte donji dio glačala.
- Vaš uređaj ispušta paru koja može uzrokovati opekline, posebno kada glačate blizu ruba daske za glačanje.
- Paru nikada ne usmjeravajte prema ljudima ili životinjama.
- Za Vašu sigurnost, uređaj je napravljen u skladu s tehničkim propisima i standardima (Propis o niskom naponu, Propis o elektromagnetskoj kompatibilnosti, Propis o zaštiti okoliša).
- Ovaj proizvod namijenjen je samo za uporabu u kućanstvu. Svaka komercijalna uporaba, neispravna uporaba ili uporaba koja nije u skladu s uputama, oslobađa proizvođača njegove odgovornosti, a jamstvo prestaje biti važeće.



Čuvajte svoj okoliš!

- ① Vaš uređaj sadrži vrijedne materijale koji se mogu ponovno koristiti.
- ➔ Odložite ga na za to predviđeno odlagalište.

Pohranite upute na sigurno mjesto

OPIS PROIZVODA

- | | |
|------------------------------------|--------------------------------------|
| 1. Prskanje | 7 Kabel |
| 2. Otvor za punjenje sa zatvaračem | 8 Drška |
| 3. Eko sustav za paru | 9 Kontrolno svjetlo za temperaturu |
| a Bez pare <small>XDRY</small> | 10 Kontrola pare |
| b Pozicija Eco | 11 Spremnik s vodom |
| c Pozicija BOOST | 12 Oznaka maksimalne razine punjenja |
| 4 Samostalno čišćenje | 13 Ploča glačala |
| 5 Komanda za prskanje | 14. Auto-off* |
| 6 Komanda za mlaz pare | 15 TIP za visoku preciznost |

PRIJE UPORABE

UPOZORENJE! Uklonite sve naljepnice s ploče prije zagrijavanja glačala.

UPOZORENJE! Prije prve uporabe glačala s funkcijom pare, savjetujemo vam da glačalo nekoliko trenutaka držite u vodoravnom položaju, daleko od tkanine, odnosno da nekoliko puta gumb za mlaz pare. Nakon prvog korištenja, možete primijetiti male čestice koje dolaze iz ploče. To je dio proizvodnog procesa i nije štetno za vas ili vašu odjeću. To će nestati nakon nekoliko korištenja. Ovaj postupak možete ubrzati pomoću funkcije samostalnog čišćenja (slika 5a – 5b) i ako nježno protresete glačalo.

1 • Koja se voda može koristiti?

Vaše glačalo je dizajnirano da za rad koristi netretiranu vodu iz slavine. Ako ste u nedoumici, zatražite savjet u lokalnoj tvornici za opskrbu vodom. Međutim, ako je voda koju koristite veoma tvrda, možete miješati 50% netretirane vode iz slavine s 50% destilirane ili demineralizirane vode.

VAŽNO Toplina koncentrira elemente sadržane u vodi tijekom isparavanja. Vrste vode navedene u nastavku sadrže organski otpad ili mineralne elemente koji mogu uzrokovati kapanje, pojavu smeđih mrlja ili prerano trošenje aparata: Voda iz sušilice odjeće, mirisna ili omekšana voda, voda iz hladnjaka, akumulatora ili klimatizacijskih uređaja, čista destilirana ili demineralizirana voda ili oborinske vode ne smiju se koristiti u vašem glačalu. Također nemojte koristiti prokuhanu, filtriranu ili flaširanu vodu.

DASKA ZA GLAČANJE: Zbog snažnog izbacivanja pare, mora se koristiti mrežasta daska za glačanje kako bi se omogućio odvod viška pare i da se izbjegne da para izlazi bočno.

UPORABA

2 • Punjenje spremnika za vodu









VAŽNO Prije punjenja spremnika za vodu, isključite glačalo i postavite kontrolu pare na položaj suho  DRY.

Nagnite glačalo. Otvorite otvor za punjenje (fig. 6). Ulite vodu do oznake max (fig. 7). Zatvorite otvor za punjenje (fig. 8) i vratite glačalo u vodoravni položaj.

3 • Podešavanje temperature i pare

Pomoću birača za podešavanje temperature (fig. 3) podesite temperaturu glačala tako da odgovara vrsti materijala.

Kontrola temperature*: Kontrolno svjetlo temperature pokazuje da se ploča zagrijava. Kada se kontrolno svjetlo temperature ugasi (fig. 10), postavljena temperatura je postignuta, a vi možete početi s glačanjem.

					ECO STEAM
					
	Pamuk, lan		•••		BOOST / ECO
	Svila, vuna		••		ECO
	Najlon		•		

VAŽNO Glačalu je potrebno više vremena da se ohladi nego da se zagrije. Preporučamo da počnete s tkaninama koje treba glačati na niskoj temperaturi. Za mješovite tkanine podesite temperaturu za najosjetljiviju tkaninu.

SAVJET Štirak uvijek nanesite na poledinu tkanine koju ćete glačati.

4 • Suho glačanje

Promjenljivu kontrolu pare na  DRY (fig. 11) i temperaturu podesite tako da odgovara tipu materijala (točke podešavanja •, ••, •••).

5 • Eco sustav pare

Vaše glačalo na paru je opremljeno Eco sustavom pare. Ova funkcija nudi 3 postavke pare za optimalno glačanje:

- Položaj DRY: Za glačanje bez pare, idealno za osjetljive ili savršene završetke.
- Položaj ECO: Za optimizirano glačanje s količinom pare savršeno prilagođenom svim vrstama tkanina. Ova postavka osigurava kvalitativne rezultate glačanja štedeći energiju.
- Položaj BOOST: Za povećanje promjenljive količine pare za postizanje savršenih rezultata na najdebljim tkaninama.

6 • Mlaz pare

(od postavke temperature •• pa naviše)

Pritisnite gumb za mlaz pare za generiranje snažnog mlaza pare  (fig. 16). Između svakog mlaza pričekajte nekoliko sekundi prije nego što ponovno pritisnete gumb.

7 • Okomiti mlaz pare

(od postavke temperature •• pa naviše)

SAVJET Držite glačalo 10-20 centimetara daleko od odjeće kako bi se izbjeglo spaljivanje osjetljive tkanine.

Držite glačalo okomito i pritisnite gumb za mlaz pare  (fig. 17) da uklonite nabore sa odijela, jakni, suknji, ovješanih zavjesa itd.

Između svakog mlaza pričekajte nekoliko sekundi prije nego što ponovno pritisnete gumb.

VAŽNO Paru nikad ne usmjeravajte na osobe ili životinje!

8 • Prskanje

Pritisnite gumb za prskanje da ovlažite tvrdokorne nabore  (fig. 18).

9 • Sustav protiv kapanja*

To sprječava vodu da iscuri kroz ploču kada je temperatura preniska.

10 • Automatsko elektroničko isključivanje s 3 položaja*

Ako aparat, iako je uključen, ne pomičete, on će se automatski isključiti, a svjetlo automatskog isključivanja će treperiti nakon sljedećih intervala:

- Nakon 30 sek. ako se glačalo ostavi da stoji na ploči ili postrance.
- Nakon 8 min. ako se glačalo ostavi da stoji na zadnjem dijelu.

Da ponovno uključite glačalo, nježno ga pomaknite.

(*) ovisno o modelu

NAKON UPORABE

11 • Pražnjenje

Isključite glačalo (fig. 4), prospite višak vode (fig. 20) i postavite kontrolu pare na **☼DRY**. Nekoliko puta otvorite i zatvorite kontrolu pare (fig. 16) kako biste spriječili da se na otvoru ventila u komori za paru nakupi kamenac i začepi ga.

12 • Skladištenje

Pustite uređaj da se ohladi prije nego što ga ostavite da stoji na zadnjem dijelu (fig. 21).

VAŽNO Nemojte motati kabel oko vruće ploče. Nikada nemojte ostavljati glačalo da stoji na ploči.

ODRŽAVANJE I ČIŠĆENJE

VAŽNO Isključite glačalo i ostavite ga da se u potpunosti ohladi prije održavanja i čišćenja.

13 • Sustav protiv kamenca

Vaše glačalo ima ugrađenu pregradu za smanjenje naslaga kamenca. Time se znatno produljuje radni vijek glačala.

Ova pregrada protiv kamenca je sastavni dio spremnika za vodu i ne treba je mijenjati.

VAŽNO Nemojte koristiti sredstva za uklanjanje kamenca, jer ona mogu oštetiti oblogu komore za paru i time narušiti funkciju stvaranja pare.

14 • Funkcija samostalnog čišćenja

(produljuje radni vijek glačala)

Funkcija samostalnog čišćenja ispire nečistoće i čestice kamenca iz komore za paru.

Do oznake max napunite spremnik za vodu s netretiranom vodom iz slavine i zagrijte glačalo na temperaturu **•••**. Isključite glačalo i držite ga vodoravno iznad sudopere.

Držite kontrolu pare u položaju za samostalno čišćenje (fig. 5a-5b) i nježno protresite glačalo; para će sada početi da se stvara.

Nakon nekoliko sekundi voda će izaći kroz ploču, noseći prljavštinu i čestice kamenca iz komore za paru. Nakon oko 1 minute premjestite kontrolu pare na poziciju **☼DRY**.

Uključite glačalo i dopustite mu da se ponovno zagrije.

Pričekajte dok preostala voda ne ispari. Isključite glačalo i dopustite mu da se potpuno ohladi.

Kada se ohladi, ploča se može obrisati vlažnom krpom.

Nakon što se potpuno ohladi, obrišite bazu glačala vlažnom krpom.

SAVJET Funkciju samostalnog čišćenja koristite otprilike svaka 2 tjedna. Ako je vrlo tvrda, čistite glačalo jednom tjedno.

15 • Čišćenje glačala

Kada se uređaj ohladi, obrišite ga vlažnom krpom ili spužvom, kako je propisano. Uklonite prljavštinu s površine koristeći vlažnu krpom ili spužvu.

VAŽNO Za čišćenje ploče i drugih dijelova glačala nemojte koristiti oštre predmete ili abrazivna sredstva. Ako uređaj dugo nije bio korišten, uključite funkciju samostalnog čišćenja (vidjeti odjeljak 14).

PROBLÉMY ?

Problémy	Príčina	Riešenie
Žehlička je zapojená do elektriny, ale žehliaca plocha žehličky je studená.	Prístroj nie je napájaný elektrinou. Ovládač teploty je nastavený na príliš nízku teplotu.	Skontrolujte, či je zástrčka správne zasunutá do zásuvky, alebo skúste žehličku zapojiť do inej zásuvky.
	Je aktívna automatická elektronická poisťka*.	Pootočte ovládač pary na požadované nastavenie. Pohnite žehličkou.
Kontrolka* sa vypína a zapína.		Kontrolka* sa vypína a zapína preto, lebo udáva fázu zahrievania. Keď sa kontrolka teploty* vypne alebo keď sa rozsvieti zelené svetlo*, bola dosiahnutá požadovaná teplota.
Nevytvára sa žiadna para alebo sa vytvára len málo pary.	Ovládač pary je nastavený v suchej polohe  DRY .	Pootočte ovládač pary na požadované nastavenie.
	Vo vodnej nádrži nie je dost' vody.	Naplnite vodnú nádrž.
	Je aktívny protikvapkový systém (časť 11).	Počkajte, kým žehliaca plocha nedosiahne správnu teplotu.
Dierkami v žehliacej ploche vychádza prúd hneď kvapaliny, ktorý zafarbuje bielizeň.	Usadeniny v parnej komore alebo na žehliacej ploche	Použite funkciu samočistenia a potom vyčistite žehličku.
	Použili sa chemické prostriedky na odstraňovanie vodného kameňa.	Do vody ani do vodnej nádrže nepridávajte žiadne prostriedky na odstraňovanie vodného kameňa. Použite funkciu samočistenia a vyčistite žehličku.
	Používa sa čistá destilovaná alebo demineralizovaná voda alebo zmäkčená voda.	Používajte jedine nespracovanú vodu z kohútika alebo zmiešajte jednu polovicu vody z kohútika s jednou polovicou destilovanej alebo demineralizovanej vody. Použite funkciu samočistenia a vyčistite žehličku.
	Použitie škrobu	Škrob vždy nastriekajte na látku z opačnej strany, ako ju budete žehliť, a vyčistite žehliacu plochu žehličky.
Žehlička nie je dobre utesená.	Teplota žehliacej plochy je príliš nízka. Nadmerné používanie tlačidla dávky pary	Medzi jednotlivými dávkami nechajte viac času. Nastavte ovládač teploty na vyššiu teplotu.

Ukoliko ne možete naći uzrok kvara, molimo, obratite se službenom Rowentinom servisnom mjestu. Adrese možete naći u priloženom popisu servisnih mjesta.

Daljnje preporuke i dobre praktične savjete možete naći na slijedećim web stranicama:

www.rowenta.com.hr

www.seb.hr

Servisna usluga i narudžba pribora

Tel : 01/30 28 226

Zadržavamo pravo na moguće izmjene.

VARNOSTNA NAVODILA

- Prosimo vas, da pazljivo preberete ta navodila in jih shranite za kasneje.
- Ko je naprava priključena v električno omrežje, je nikoli ne pustite brez nadzora, če se ni ohlajala približno 1 uro.
- Likalnik morate uporabljati položen na ravni in stabilni podlagi, ki je odporna na vročino.
- Ko likalnik odložite, se prepričajte, da je površina, kamor ga odlagate stabilna.
- Napravo vedno izključite iz električnega omrežja: pred polnjenjem ali izplakovanjem posode za vodo, pred čiščenjem in po vsaki uporabi.
- Nadzorujte otroke in prepričajte, da bi se igrali z napravo.
- Likalnik in njegov kabel naj bo izven dosega otrok, ki so stari manj kot 8 let, če je vključen v električno omrežje ali se ohlaja.
- To napravo lahko uporabljajo otroci, starejši od 8 let, in osebe z zmanjšanimi fizičnimi, zaznavnimi ali duševnimi sposobnostmi ali s pomanjkanjem izkušenj in znanja, če delajo pod nadzorom, oziroma so prejeli navodila za varno uporabo naprave in razumejo tveganje, ki je pri uporabi prisotno.
- Otroci naprave ne smejo čistiti in vzdrževati, če niso pod nadzorom.
- Naprave ne smete uporabljati, če je padla na tla, če je vidno poškodovana, pušča ali če ne deluje pravilno. Naprave nikoli ne razstavljajte. V izogib kakršni koli nevarnosti jo dajte pregledati na pooblaščen servis.



- Površine, označene s tem znakom, in likalna plošča so med uporabo naprave zelo vroče. Ne dotikajte se teh površin, preden se likalnik ne ohladi.

POMEMBNA PRIPOROČILA

- Napetost vaše električne napeljave mora ustrezati napetosti likalnika (220-240V). Likalnik vedno vključite v vtičnico z ozemljitvijo. Če likalnik priključite na napačno napetost, bo to povzročilo nepopravljivo škodo in garancija ne bo več veljala.
- Če uporabljate podaljšek, zagotovite, da je ustrezno dimenzioniran (16A), da ima ozemljitev in da je popolnoma razvit.
- Če je električni kabel poškodovan, ga morate v izogib vsakršni nevarnosti dati zamenjati na pooblaščen servis.
- Naprave ne izključujte tako, da jo povlečete za kabel.
- Svojega parnega likalnika nikoli ne potopite v vodo ali kakršno koli drugo tekočino. Nikoli ga ne postavite pod vodovodno pipo.
- Nikoli se z električnim kablom ne dotikajte likalne plošče.
- Vaša naprava izpušča paro, ki lahko povzroči opekline, še zlasti ko likate blizu roba svoje likalne deske.
- Pare nikoli ne usmerjajte proti ljudem ali živalim.
- Za vašo varnost je ta naprava v skladu z vsemi ustreznimi standardi in predpisi (nizka napetost, elektromagnetna združljivost, okoljske direktive).
- Ta izdelek je namenjen samo domači uporabi. Proizvajalec ne prevzema odgovornosti in ne zagotavlja jamstva za nikakršno komercialno uporabo, neprimerno uporabo ali neupoštevanje navodil.



NAJPREJ SKRBJE ZA OKOLJE!

① Vaša naprava vsebuje vredne materiale, ki se lahko ponovno uporabijo ali reciklirajo.

② Oddajte napravo na lokalnem zbirališču komunalnih odpadkov.

Shranite ta navodila

OPIS

- | | |
|--|----------------------------------|
| 1 Pršilna šoba | 7 Kabel |
| 2 Polnilna odprtina (odprtina z drsnim gumbom) | 8 Ročaj |
| 3 Eko parni sistem | 9 Kontrolna luč termostata |
| a Suho likanje <small>XD</small> DRY | 10 Regulator temperature |
| b Položaj ECO (EKO) | 11 Posoda za vodo |
| c Položaj BOOST (POVEČANA MOČ) | 12 Oznaka najvišjega nivoja vode |
| 4 Samodejno čiščenje | 13 Likalna plošča |
| 5 Gumb za pršenje | 14 Samodejni izklop |
| 6 Gumb za brizganje pare | 15 Visoko natančna KONICA |

PRED UPORABO

POZOR! Pred pričetkom segrevanja likalne plošče je potrebno z nje odstraniti vse morebitne etikete.

POZOR! Pred prvo uporabo parne funkcije likalnika vam priporočamo, da likalnik za nekaj trenutkov pridržite stran od perila v vodoravnem položaju in nekajkrat pritisnete gumb za brizganje pare. Pri prvi uporabi je mogoče opaziti uhajanje majhnih delcev iz likalne plošče. To je del postopka proizvodnje, ki je vašim oblačilom in vam samim popolnoma neškodljiv. Po nekajkratni uporabi se to uhajanje preneha. Prenehanje uhajanja teh delcev lahko pospešite tudi z uporabo funkcije samodejnega čiščenja (sliki 5a, 5b) in rahlim tresenjem likalnika.

1 • Kakšno vodo je dovoljeno uporabljati?

Likalnik je zasnovan za uporabo običajne vode iz pipe. V primeru dvomov se posvetujte z lokalnim organom za oskrbo z vodo. V primeru izjemno trde vode je mogoče uporabiti mešanico 50 % običajne vode iz pipe in 50 % destilirane oziroma demineralizirane vode.

POMEMBNO: Pri izparevanju se elementi v vodi zaradi vročine skoncentrirajo. Spodaj navedene vrste vode vsebujejo organske odpadke ali minerale, ki lahko povzročijo brizganje vode, rjave madeže oziroma prezgodnjo obrabo naprave. Pri likanju ne uporabljajte vode iz sušilnikov za perilo, odišavljene ali mehčane vode, vode iz hladilnikov, akumulatorjev ali klimatskih naprav, čiste destilirane ali demineralizirane vode in deževnice. Prav tako ne uporabljajte tudi prekuhane, filtrirane oziroma ustekleničene vode.

LICALNA DESKA: Zaradi močnega izpusta pare je potrebno uporabljati mrežasto likalno desko, ki omogoča izhajanje odvečne pare in s tem preprečuje uhajanje pare pri straneh.

UPORABA

2 • Polnjenje posode za vodo









POMEMBNO: Pred polnjenjem posode za vodo je potrebno napajanje likalnika odklopiti in regulator pare prestaviti v položaj suhega likanja **☼DRY**.

Likalnik nagnite. Odprite polnilno odprtino (slika 6). Vodo nalijte v posodo vse do oznake najvišjega nivoja (slika 7). Polnilno odprtino (slika 8) zaprite in likalnik ponovno postavite v vodoraven položaj.

3 • Nastavitev temperature in pare

Z regulatorjem temperature (slika 3) nastavite temperaturo likalne plošče, ki bo ustrezala materialu, ki ga nameravate likati.

Regulator temperature*: Kontrolna luč temperature navaja segrevanje likalne plošče. Dezaktivacija kontrolne luči (slika 10) pomeni, da je likalna plošča dosegla nastavljeno temperaturo, ki vam omogoča začetek likanja.

					ECO STEAM
	Bombaž, lan		•••		BOOST / ECO
	Svila, volna		••		ECO
	Najlon		•		

POMEMBNO: Likalnik potrebuje za ohlajanje več časa kot za segrevanje. Priporočamo vam, da pričnete najprej likati tkanine, ki zahtevajo nižje temperature. Pri likanju mešanih tkanin nastavite temperaturo glede na najbolj občutljivo tkanino.

NAMIG: Hrbtno stran tkanine, ki jo likate vedno poškoprite s škrobom.

4 • Suho likanje

Regulator pare preklopite v položaj »DRY« **☼DRY** (slika 11), temperaturo pa nastavite v skladu z vrsto materiala (oznake •, ••, •••).

5 • Eko parni sistem

Parni likalnik je opremljen tudi s funkcijo Eko parnega sistema. Ta funkcija omogoča tri različne nastavitve pare za optimalno likanje:- Položaj DRY: Ta položaj omogoča suho likanje, ki je idealno za občutljivo perilo in natančno likanje.

- Položaj ECO: V tem položaju se likanje optimizira z izhajanjem pare, ki je popolnoma prilagojeno vsem vrstam tkanin. Ta nastavev zagotavlja kvalitativne rezultate likanja z varčevanjem energije.

- Položaj BOOST: V tem položaju izhaja para v spremenljivih količinah, kar omogoča doseganje najboljših rezultatov likanja debelejših tkanin.

6 • Brizganje pare

(funkcija se uporablja zgolj, kadar je temperatura nastavljena vsaj na vrednost ••.

Pritisnite gumba za brizganje pare  ustvari močen curek pare (slika 16). Med posameznimi brizgi pare počakajte nekaj sekund pred ponovnim pritiskom gumba.

7 • Navpično brizganje pare

(funkcija se uporablja zgolj, kadar je temperatura nastavljena vsaj na vrednost ••.

NAMIG: V izogib poškodbam občutljivih tkanin je potrebno likalnik držati 10 – 20 cm stran od oblačila.

Likalnik pridržite navpično in za odstranitev gub z oblek, jopičev, kril, zaves ipd. pritisnite gumb za brizganje pare ( slika 17). Med posameznimi brizgi pare počakajte nekaj sekund pred ponovnim pritiskom gumba.

POMEMBNO: Parnega curka nikoli ne usmerjajte v ljudi ali živali!

8 • Pršenje

Gumb za pršenje »SPRAY«  uporabite za navlažitev trdovratnih gumb (slika 18).

9 • Sistem proti kapljanju*

Sistem proti kapljanju preprečuje uhajanje vode iz likalne plošče v primeru prenizke temperature.

10 • Samodejni elektronski tripoložajni izklop*

Če je likalnik vključen, vendar ga ne premikate, se bo po spodaj navedenem času samodejno

(*) Odvisno od modela

izklopil, ob čemer bo pričela utripati luč samodejnega izklopa:- Po 30 sekundah, če leži likalnik na likalni plošči ali njegovem boku.

- Po 8 minutah, če je likalnik postavljen na njegovo peto.

Za ponoven vklop likalnika le-tega rahlo premaknite.

PO UPORABI

11 • Izpraznitev

Likalnik odklopite z napajanja (slika 4), iz njega iztočite preostanek vode (slika 20) in nastavite regulator pare na **☒DRY**. Regulator pare nekajkrat odprite in zaprite (slika 16) in s tem preprečite kopičenje vodnega kamna oziroma zamašitev vhodne odprtine ventila parne komore.

12 • Shranjevanje

Pred shranjevanjem dopustite, da se likalnik, stoječ na svoji peti, ohladi (slika 21).

POMEMBNO: Napajalnega kabla ne ovijajte okoli likalne plošče. Likalnika nikoli ne shranjujte ležečega na njegovi likalni plošči.

VZDRŽEVANJE IN ČIŠČENJE

POMEMBNO: Pred pričetkom vzdrževanja ali čiščenja likalnik odklopite z napajanja in počakajte, da se popolnoma ohladi.

13 • Sistem za preprečevanje kopičenja vodnega kamna

Likalnik je opremljen s kartušo za zmanjševanje kopičenja vodnega kamna, ki znatno pripomore k podaljšanju življenjske dobe likalnika. Kartuša za preprečevanje kopičenja vodnega kamna predstavlja sestavni del posode za vodo in je ni potrebno menjati.

POMEMBNO: Uporaba sredstev za odstranjevanje vodnega kamna je prepovedana, saj takšna sredstva poškodujejo oblogo parne komore in s tem poslabšajo parno funkcijo.

14 • Samodejno čiščenje

(podaljšanje življenjske dobe likalnika)

Funkcija samodejnega čiščenja odplakne nečistoče in vodni kamen iz parne komore.

Posodo za vodo napolnite z običajno vodo iz pipe vse do oznake za najvišji nivo in likalnik segrejte do temperature **•••**.

Likalnik odklopite z napajanja in ga pridržite vodoravno nad koritom.

Regulator pare preklopite v položaj samodejnega čiščenja (slika 5a – 5b) in likalnik rahlo stresite: prične se kopičiti para.

Po nekaj sekundah bo pričela iz likalne plošče iztekati voda in s tem izpirati nečistoče in vodni kamen iz parne komore.

Po približno eni minuti preklopite regulator pare v položaj **☒DRY**. Likalnik ponovno povežite z napajanjem in počakajte, da se segreje.

Počakajte, da iz likalnika izpari vsa preostala voda. Likalnik ponovno odklopite z napajanja in počakajte, da se popolnoma ohladi.

Ko se likalna plošča ohladi, jo obrišite z vlažno krpo.

Ko se likalna plošča popolnoma ohladi osušite osnovno ploskev likalnika z vlažno krpo.

NAMIG: Funkcijo samodejnega čiščenja uporabite približno vsakih 14 dni. Če je voda izjemno trda, očistite likalnik enkrat tedensko.

15 • Čiščenje likalnika

Ko se likalnik ohladi, ga po potrebi obrišite z vlažno krpo ali gobico. Nečistočo odstranite z likalne plošče s pomočjo vlažne krpe ali spužve.

POMEMBNO: Pri čiščenju likalne plošče in drugih delov likalnika ne uporabljajte ostrih ali abrazivnih čistilnih pripomočkov oziroma sredstev. Če likalnik dalj časa ni bil v uporabi uporabite funkcijo samodejnega čiščenja (točka 14).

TEŽAVE?

Težava	Vzrok	Rešitev
Likalnik je povezan z napajanjem, vendar se likalna plošča ne segreje.	Napaka omrežnega napajanja.	Prepričajte se, ali je napajalni vtič pravilno vstavljen oziroma poizkusite likalnik povezati z drugo vtičnico.
	Prenizka nastavitve temperature.	Regulator pare preklopite na želeno nastavitvev.
	Aktiviran je sistem samodejnega izklopa*.	Likalnik premaknite.
Kontrolna luč* nenehno utripa.		Utripanje kontrolne luči* pomeni fazo segrevanja likalne plošče. Ko kontrolna luč* temperature preneha utripati oziroma, ko zasveti zeleno*, to pomeni, da je bila želena temperatura dosežena.
Majhen izpust pare oziroma izostanek izpusta pare.	Regulator pare je nastavljen na suho likanje <small>DRY</small> .	Regulator pare preklopite na želeno nastavitvev.
	V posodi ni dovolj vode.	Napolnite posodo za vodo.
	Aktivirana je funkcija proti puščanju* (točka 11).	Počakajte, da likalna plošča doseže ustrezno temperaturo.
Iz odprtih likalne plošče izhajajo rjave sledi, ki mažejo perilo.	Prisotnost usedlin v parni komori ali na likalni plošči.	Uporabite funkcijo samodejnega čiščenja in nato likalnik očistite.
	Uporaba kemikalij za odstranjevanje vodnega kamna.	Vodi v posodi ne dodajajte sredstev za odstranjevanje vodnega kamna. Uporabite funkcijo samodejnega čiščenja in likalnik očistite.
	Uporaba čiste destilirane/ demineralizirane ali mehčane vode.	Uporabljajte zgolj običajno vodo iz pipe oziroma mešanico 50 % vode iz pipe in 50 % destilirane/ demineralizirane vode. Uporabite funkcijo samodejnega čiščenja in likalnik očistite.
	Uporaba škroba.	Hrbtno stran tkanine, ki jo likate vedno poskropite s škrobom in likalno ploščo nato očistite.
Likalnik pušča.	Prenizka temperatura likalne plošče. Prekomerna uporaba gumba za brizganje pare.	Dopustite večje razmake med posameznimi brizgi pare. Regulator temperature nastavite na višjo vrednost.

V primeru težav s proizvodom oziroma vprašanj vas naprošamo, da se za strokovno pomoč in nasvet najprej posvetujete z ekipo za upravljanje odnosov s strankami:

VB – 0845 602 1454; Irska – (01) 677 4003 oziroma upoštevate spletno stran - www.rowenta.co.uk. Pridržujemo si pravico do sprememb!

INSTRUCȚIUNI DE SIGURANȚĂ

- Citiți cu atenție aceste instrucțiuni și păstrați-le pentru a le consulta ulterior.
 - Nu lăsați niciodată aparatul nesupravegheat atunci când acesta este conectat la o sursă de alimentare; dacă nu s-a răcit timp de aproximativ 1 oră.
 - Fierul de călcat trebuie să fie utilizat și așezat pe o suprafață plană, stabilă și termorezistentă.
 - Atunci când așezați fierul de călcat în suportul pentru fier de călcat, aveți grijă ca suprafața pe care îl amplasați să fie stabilă.
 - Scoateți întotdeauna aparatul din priză: înainte de umplerea sau clătirea rezervorului de apă, înainte de a-l curăța, după fiecare utilizare.
 - Copiii trebuie să fie supravegheați pentru a fi siguri că nu se joacă cu aparatul.
 - Atunci când este conectat la priză sau se răcește, țineți fierul de călcat și cablul acestuia de așa manieră încât să nu fie la îndemâna copiilor cu vârsta sub 8 ani.
 - Acest aparat poate fi utilizat de copii cu vârsta peste 8 ani și de persoane ale căror capacități fizice, senzoriale sau mintale sunt reduse ori de persoane fără experiență și cunoștințe, dacă acestea beneficiază de supraveghere sau de instrucțiuni privind utilizarea aparatului în condiții de siguranță și cu înțelegerea riscurilor implicate.
 - Curățarea și întreținerea de către utilizator nu trebuie efectuate de copii, fără supraveghere.
 - Aparatul nu trebuie să fie utilizat dacă a căzut pe podea, prezintă semne de deteriorare, scurgeri sau dacă nu funcționează corect. Nu demontați niciodată aparatul. Pentru a evita orice pericol, duceți-l la un centru de service autorizat pentru a fi inspectat.
-  • Suprafețele care sunt marcate cu acest semn și talpa sunt foarte fierbinți pe durata utilizării aparatelor. Nu atingeți aceste suprafețe înainte ca fierul de călcat să se răcească.

RECOMANDĂRI IMPORTANTE

- Tensiunea instalației dumneavoastră electrice trebuie să corespundă cu cea a fierului de călcat (220-240V). Conectați întotdeauna fierul de călcat la o priză cu împământare. Conectarea la o tensiune necorespunzătoare poate cauza deteriorarea ireversibilă a fierului de călcat și va anula garanția.
- Dacă utilizați un cablu prelungitor de rețea, asigurați-vă că acesta este cotelat corect (16A) cu împământare și că este extins complet.
- În cazul în care cablul de alimentare electrică este deteriorat, acesta trebuie să fie înlocuit de un centru de service autorizat, pentru a evita orice pericol.
- Nu scoateți aparatul din priză trăgând de cablu.
- Nu introduceți niciodată fierul de călcat cu abur în apă sau în orice alt lichid. Nu îl mențineți niciodată sub jet de apă.
- Nu atingeți niciodată cablul electric de talpa fierului de călcat.
- Aparatul dumneavoastră emană abur, care poate provoca arsuri, în special atunci când călcați prea aproape de marginea mesei de călcat.
- Nu direcționați niciodată aburul spre persoane sau animale.
- Pentru siguranța dumneavoastră, acest aparat respectă standardele și reglementările aplicabile (Directiva privind dispozitivele de joasă tensiune, Directiva privind compatibilitatea electromagnetică, Directiva privind protecția mediului).
- Acest aparat este destinat doar pentru uz casnic. Fabricantul este exonerat de orice responsabilitate în cazul oricărei utilizări comerciale, utilizări necorespunzătoare sau nerespectări a instrucțiunilor, iar garanția se anulează.



Mediu

Protejați mediul înconjurător!

- ① Aparatul dvs. conține materiale valorificabile, ce pot fi recuperate sau reciclate.
- ➔ Predați aparatul unui centru de colectare!

DESCRIEREA PRODUSULUI

- | | |
|--|--|
| 1 Orificiu de stropire | 7 Cablu |
| 2 Orificiu de umplere cu sistem de închidere) | 8 Mâner |
| 3 Sistem de aburi ecologic <ul style="list-style-type: none">a Călcatul fără abur <small>✳️DRY</small>b Poziția ECOc Poziția BOOST | 9 Lampă de control termostat |
| 4 Auto-curățare | 10 Buton de reglare a temperaturii |
| 5 Buton de stropire <small>⚡</small> | 11 Rezervor de apă |
| 6 Buton pentru jet de abur <small>☁️</small> | 12 Indicator de nivel maxim pentru apă |
| | 13 Talpă |
| | 14 Deconectare automată* |
| | 15 Vârf de mare precizie |

ÎNAINTE DE PRIMA UTILIZARE

Atenție! Îndepărtați eventualele etichete de pe talpă înainte de încălzirea fierului de călcat.

Atenție! Înainte de prima utilizare a fierului dvs. de călcat cu aburi, vă recomandăm să-l lăsați să funcționeze câteva clipe în poziție orizontală, la distanță de articolele dumneavoastră și apăsați butonul pentru jetul de abur de câteva ori. La prima utilizare puteți observa mici particule care ies din talpa fierului de călcat. Acest lucru face parte din procesul de fabricație și nu dăunează hainelor dumneavoastră. Acesta va dispărea după câteva utilizări. Puteți accelera acest lucru utilizând funcția de auto-curățare (fig. 5a - 5b) și prin scuturarea ușoară a fierului de călcat.

1 • Ce apă se poate folosi?

Fierul dumneavoastră a fost proiectat să funcționeze cu apă netratată de la robinet. Dacă aveți îndoieli, verificați la autoritatea locală din domeniul apei. Însă dacă apa este foarte calcaroasă, puteți amesteca 50% apă netratată de la robinet cu 50% apă distilată sau demineralizată.

IMPORTANT Căldura concentrează elementele conținute în apă în timpul evaporării. Tipurile de apă de mai jos conțin deșeuri organice sau elemente minerale, care pot provoca jeturi de abur intermitente, pete maro sau uzura prematură a aparatului: Nu utilizați apă din uscătoarele de haine, apă parfumată sau dedurizată, apă de la frigider, baterii, aparate de climatizare, apă pură distilată sau apă de ploaie. De asemenea, nu folosiți apă fiartă, filtrată sau îmbuteliată.

MASA DE CĂLCAT: Datorită jetului puternic de abur, se recomandă utilizarea unei mese de călcat de tip plasă pentru a permite excesului de abur să se elimine și pentru a evita evacuarea aburului în lateral.

UTILIZARE

2 . Umplerea rezervorului de apă.









IMPORTANT Înainte de umplerea rezervorului de apă, scoateți aparatul din priză și setați dispozitivul de control al aburului în poziția de călcat fără abur [✳]DRY.

Înclinați fierul. Deschideți orificiul de umplere (fig.6). Turnați apă până la nivelul max. (fig.7). Închideți orificiul de umplere (fig.8) și aduceți fierul în poziție orizontală.

3 • Reglarea temperaturii și aburului

Cu ajutorul butonului de reglare a temperaturii se reglează temperatura de călcat în funcție de material (fig.3).

Reglarea temperaturii*: Lampa de control pentru temperatură indică dacă talpa se încălzește. Stingerea lămpii de control pentru temperatură (fig.10) indică atingerea temperaturii reglate astfel încât puteți începe să călcați.

				ECO STEAM
	Bumbac, in		•••	 BOOST / ECO
	Mătase, lână		••	 ECO
	Nailon		•	

IMPORTANT Răcirea durează mai mult decât încălzirea. Recomandăm să se calce la început materialele sensibile la temperatura cea mai joasă. Pentru hainele compuse din diferite materiale, alegeți temperatura adaptată celui mai delicat material.

SFAT Stropiți cu amidon doar pe partea interioară a materialului de călcat.

4 • Călcatul fără abur

Setați butonul de reglare a aburului la [✳]DRY (fig. 11) și setați temperatura potrivită tipului de țesătură pe care doriți să o călcați (simbolurile •, ••, •••).

5 • Sistem de aburi ecologic

Fierul dvs. de călcat cu aburi este dotat cu un Sistem de aburi ecologic. Această funcție asigură 3 configurări de aburi pentru o netezire optimă:

- Poziția USCAT: Pentru călcare fără aburi, ideal pentru articole delicate sau finisaje perfecte.
- Poziția ECO: Pentru o netezire optimă cu o emisie de abur perfect adaptată pentru toate tipurile de abur. Această caracteristică asigură rezultate calitative de călcare, economisind, în același timp, energie.
- Poziția BOOST: Pentru emisie de abur variabilă sporită pentru a obține cele mai bune rezultate pe țesături fine.

6 • Jet de abur

(de la setarea de temperatură •• în sus)

Apăsăți butonul jet de abur pentru a obține un jet puternic de abur  (fig. 16). Lăsați un interval de câteva secunde între două apăsări ale butonului.

7 • Jet de abur vertical

(de la setarea de temperatură •• în sus)

SFAT Pentru a evita arderea materialelor delicate, mențineți fierul de călcat la o distanță de aproximativ 10 – 20 cm față de material.

Pentru netezirea costumelor, sacourilor, fustelor, perdelelor suspendate, țineți fierul de călcat în poziție verticală și apăsați butonul pentru jetul de abur  (fig.17).

Lăsați un interval de câteva secunde între două apăsări ale butonului.

IMPORTANT Nu îndreptați niciodată aburul asupra persoanelor sau animalelor.

8 • Stropire

Pentru umezirea cutelor adânci apăsați butonul de stropire  (fig.18).

9 • Sistemul anti-picurare*

Acest sistem evită ieșirea apei din talpă la temperatură foarte joasă.

10 • Deconectare electronică automată cu 3 poziții*

Dacă fierul de călcat este conectat, dar rămâne nemișcat, acesta se deconectează automat în următoarele intervale de timp:

– După 30 de secunde, dacă fierul de călcat se află așezat pe talpă sau așezat pe o parte.

– După 8 minute, dacă fierul de călcat se află așezat în poziție verticală.

Pentru a reporni fierul, mișcați-l ușor.

DUPĂ UTILIZARE

11 • Golirea

Scoateți fierul de călcat din priză (fig.4), vărsați restul de apă (fig.20) și setați butonul de reglare a aburului în poziția **☼DRY**. Deschideți și închideți butonul de reglare a aburului de mai multe ori (fig. 16) pentru a preveni oxidarea sau blocarea valvei din camera de aburi.

12 • Depozitare

Lăsați fierul de călcat să se răcească înainte de a-l depozita așezat vertical (fig.21).

IMPORTANT Nu înfășurați cablul în jurul tălpii fierbinți. Nu depozitați fierul de călcat poziționat orizontal, pe talpă

ÎNTREȚINERE ȘI CURĂȚARE

IMPORTANT Deconectați fierul și lăsați-l să se răcească înainte de orice acțiune de întreținere și curățare.

13 • Sistemul anti-calcar

Sistemul anti-calcar integrat în fierul de călcat reduce formarea calcarului. În acest fel se prelungește considerabil durata de viață a fierului dvs. de călcat.

Sistemul anti-calcar este o parte componentă a rezervorului de apă și nu trebuie schimbat.

IMPORTANT Se interzice folosirea de substanțe anti-calcar pentru că acestea deteriorează stratul interior al camerei de abur și poate afecta astfel funcția de abur.

14 • Funcția de auto-curățare

(prelungește viața fierului de călcat)

Prin funcția de auto-curățare se elimină impuritățile și depunerile de calcar din camera de abur.

Umpleți rezervorul cu apă de la robinet până la nivelul maxim și încingeți fierul de călcat la temperatura maximă ●●●. Scoateți fierul din priză.

Țineți fierul de călcat în poziție orizontală deasupra chiuvetei.

Țineți butonul de reglare a aburului în poziția de Auto-curățare (fig. 5a-5b) și scuturați ușor fierul de călcat. Începe să se degaje abur puternic.

După câteva secunde, din talpă va ieși apă, eliminându-se astfel impuritățile și particulele de calcar din camera de abur.

După circa 1 minut setați butonul de reglare a aburului în poziția **☼DRY**.

Puneți fierul de călcat din nou în priză și lăsați-l să se încingă din nou. Așteptați până la evaporarea totală a apei. Scoateți fierul din priză și lăsați sa se răcească complet. După ce s-a răcit, talpa poate fi ștersă cu o cârpă umedă.

SFAT Folosiți funcția de auto-curățare la intervale de circa 2 săptămâni. Dacă folosiți apă foarte calcaroasă se recomandă o curățare săptămânală.

15 • Curățarea fierului de călcat

După ce aparatul s-a răcit, ștergeți-l cu o cârpă umedă sau cu un burete umed, după caz. Îndepărtați murdăria de pe talpă cu o cârpă umedă sau cu un burete umed

IMPORTANT Nu utilizați niciodată produse pentru curățare și obiecte ascuțite sau abrazive pentru curățarea tălpii și a altor părți ale aparatului. Dacă aparatul dvs. nu este folosit pentru o perioadă lungă de timp, utilizați funcția de auto-curățare, (vezi punctul 14).

PROBLEME?

Probleme	Cauză	Soluție
Fierul este în priză însă talpa fierului de călcat rămâne rece.	Nu există alimentare cu energie electrică.	Asigurați-vă ca ștecherul să fie corect introdus în priză sau încercați să conectați fierul de călcat la o altă priză.
	Termostatul este setat într-o poziție prea joasă.	Poziționați butonul de reglare a temperaturii în poziția dorită.
	Este activată oprirea electronică automată*.	Mișcați fierul.
Lampa de control* se aprinde și se stinge.	Procedură normală.	Lampa de control* se aprinde și se stinge pentru a indica faza de încălzire. Stingerea lămpii de control pentru temperatură* sau aprinderea matorului luminos verde* indică faptul că s-a atins temperatura dorită.
Nu se produce abur deloc sau cantitatea de abur eliminat este insuficientă.	Butonul de reglare a temperaturii se află în poziția de călcare fără abur <small>ⓂDRY</small> .	Poziționați butonul de reglare a temperaturii în poziția dorită.
	Rezervorul nu conține suficientă apă.	Umpleți rezervorul.
	Funcția anti-picurare* este activă (punctul 11).	Așteptați până când talpa ajunge din nou la temperatura corectă.
Din orificiile de pe talpa fierului iese apă maronie, care pătează rufe.	Posibile impurități în camera de abur sau pe talpă.	Folosiți funcția de auto-curățare și apoi curățați fierul de călcat.
	Se folosesc substanțe chimice anti-calcar.	Nu introduceți substanțe chimice anti-calcar în apa din rezervor. Folosiți funcția de auto-curățare și curățați fierul de călcat.
	Se folosește apă pură distilată sau apă tratată contra durtății.	Folosiți doar apă netratată de la robinet sau un amestec de 1:1 de apă de la robinet și apă distilată / demineralizată. Folosiți funcția de auto-curățare și curățați fierul de călcat.
	Folosirea de amidon.	Stropiți cu amidon doar pe partea interioară a materialului de călcat și curățați talpa fierului de călcat.
Din talpa fierului curge apă.	Temperatura tălpii este prea joasă din cauza apăsării prea dese a butonului pentru jetul de abur. Folosirea prea deasă a butonului de abur.	Lăsați să treacă mai mult timp între jeturile de abur. Poziționați butonul de reglare a temperaturii la o temperatură mai ridicată.

În cazul în care aveți probleme cu produsul sau întrebări, contactați Serviciul Relații cu Clienții pentru ajutor specializat și îndrumare la numărul de telefon: 0845 602 1454 L Marea Britanie sau (01) 677 4003 L Irlanda, sau vizitați site-ul nostru www.rowenta.co.uk. Acest document poate suferi modificări!

BEZBEDNOSNA UPUTSTVA

- Pročitajte pažljivo ova uputstva i sačuvajte ih za slučaj da vam ponovo zatrebaju.
 - Nikad ne ostavljajte aparat bez nadzora kad je uključen u struju i ako se nije ohladio, za to je potrebno otprilike 1 sat.
 - Površina po kojoj se pegla koristi i na koju se odlaže, treba da bude ravna, stabilna i otporna na toplotu.
 - Proverite da li je odgovarajući deo za odlaganje pegle na dasci za peglanje, stabilan.
 - Aparat uvek isključite iz struje: pre dopunjavanja, ispiranja ili čišćenja odeljka za vodu, kao i posle svake upotrebe.
 - Treba strogo voditi računa i ne dozvoliti deci da se igraju aparatom.
 - Sklonite peglu i gajtan van domašaja dece mlađe od 8 godina kada je gajtan naelektrisan ili dok se pegla hladi.
 - Ovaj aparat mogu da koriste deca starija od 8 godina i osobe sa ograničenim fizičkim, senzornim ili mentalnim sposobnostima ukoliko su pod nadzorom ili upoznati sa uputstvima za korišćenje aparata na bezbedan način i razumeju koji rizici prete usled nepravilne upotrebe.
 - Čišćenje i održavanje aparata ne bi trebalo da rade deca bez nadzora.
-  • Aparat ne sme da se koristi ako je pao na pod, ima vidljiva oštećenja, curi ili ne radi ispravno. Nikad nemojte rasklapati aparat. Da biste izbegli štetu, odnesite ga u ovlašćeni servis da se proverí ispravnost.

VAŽNE PREPORUKE

- Površine obeležene ovom oznakom i podloga pegle veoma su vruće tokom korišćenja aparata. Nemojte dodirivati ove površine dok se pegla ne ohladi.
- Napon vaše električne instalacije mora da odgovara naponu pegle (220-240 V). Peglu uvek uključujte u utičnicu sa uzemljenjem. Uključivanje u neodgovarajući napon može dovesti do nepopravljivih oštećenja na pegli i do ponišenja garancije.

- Ako koristite produžni kabl, uverite se da je on odgovarajući (16 A) sa uzemljenjem i da je razvučen celom dužinom.
- Ako je električni gajtan oštećen, mora biti zamenjen u ovlašćenom servisu kako bi se sprečila veća šteta.
- Ne vucite gajtan kad isključujete aparat iz struje.
- Nikad nemojte da potapate peglu u vodu ili u neku drugu tečnost. Nikad nemojte da stavljate peglu ispod česme.
- Nikad nemojte da dotaknete električni gajtan podlogom pegle.
- Vaš aparat ispušta paru koja može da dovede do opekotina, naročito kad peglate blizu ivice daske za peglanje.
- Nikad nemojte da usmeravate paru prema ljudima ili životinjama.
- U cilju vaše bezbednosti, ovaj aparat je izrađen u skladu sa važećim standardima i regulativama (nizak napon, elektromagnetna kompatibilnost, zaštita životne sredine).
- Ovaj proizvod je namenjen isključivo za upotrebu u domaćinstvu. U slučaju upotrebe u komercijalne svrhe, neodgovarajućeg korišćenja ili kvara nastalog usled nepoštovanja uputstva, proizvođač ne snosi odgovornost i garancija neće važiti.



Zaštita okoline na prvom mestu !

① Vaš aparat sadrži vredne materijale koji mogu da se iskoriste ili recikliraju.

➔ Ostavite aparat na mesto za prikupljanje materijala za reciklažu.

Čuvajte uputstva

OPIS

- | | |
|---|--|
| 1 Mlaznica | 7 Kabl |
| 2 Otvor za punjenje (s kliznim dugmetom za otvaranje) | 8 Ručka |
| 3 Eco sistem za paru | 9 Kontrona lampica termostata |
| a Suvo peglanje DRY | 10 Prekidač za podešavanje temperature |
| b Pozicija ECO | 11 Rezervoar za vodu |
| c Pozicija BOOST | 12 Pokazivač maksimalnog nivoa vode |
| 4 Samostalno čišćenje | 13 Ploča |
| 5 Dugme za prskanje | 14 Automatsko isključivanje* |
| 6 Dugme za mlaz pare | 15 VRH za visoku preciznost |

PRE UPOTREBE

UPOZORENJE! Pre zagrevanja pegle skinite sve nalepnice sa ploče.

UPOZORENJE! Pre prve upotrebe pegle s funkcijom pare preporučujemo vam da je nekoliko trenutaka koristite u horizontalnom položaju, podalje od tkanine, tj. da nekoliko puta pritisnete dugme za mlaz pare. Nakon prve upotrebe možda ćete primetiti kako iz ploče izlaze sitne čestice. Radi se o sastavnom delu proizvodnje koji neće biti štetan ni po vas ni po vašu odeću. To će nestati nakon nekoliko korišćenja. Ovaj proces možete da ubrzate korišćenjem funkcije samostalnog čišćenja (sl. 5a – 5b)

1 • Kakva voda se može koristiti?

Vaša pegla je napravljena da radi koristeći netretiranu vodu iz česme. Ako imate nedoumica, raspitajte se u lokalnom vodovodu. Međutim, ako je voda koju koristite veoma tvrda, možete koristiti 50% netretirane vode iz česme i 50% destilovane ili demineralizovane vode.

VAŽNO Toplota tokom isparavanja vode izaziva koncentraciju elemenata koji se nalaze u vodi. Tipovi vode koji su dole navedeni sadrže organske otpadne materije ili mineralne elemente koji mogu izazvati kapanje, pojavu smeđih mrlja ili prevremeno habanje aparata: u peglu ne treba sipati vodu iz aparata za sušenje veša, vodu koja sadrži mirise ili koja je tretirana da bude mekša, vodu iz frižidera, akumulatora ili klima-uređaja, čistu destilovanu ili demineralizovanu vodu, kao ni kišnicu. Takođe nemojte koristiti prokuvanu, filtriranu ili flaširanu vodu.

DASKA ZA PEGLANJE: Zbog velikog pritiska pare, obavezno koristite dasku za peglanje s mrežastom konstrukcijom jer ćete time omogućiti oticanje viška pare i izbeći bočno izbacivanje pare.

UPOTREBA

2 • Punjenje rezervoara za vodu









VAŽNO Pre nego što vodu sipate u rezervoar, prekinite napajanje pegle, a prekidač za kontrolu pare stavite u položaj suvo [✕]DRY

Nagnite peglu. Otvorite otvor za punjenje (sl. 6). Sipajte vodu do oznake max. (sl. 7). Stavite čep otvora za punjenje (sl. 8) i vratite peglu u horizontalni položaj.

3 • Podešavanje temperature i pare

Pomoću prekidača za podešavanje (sl. 3) temperature podesite temperaturu pegle tako da odgovara materijalu.

Podešavanje temperature*: Kontrolna lampica temperature pokazuje da se ploča zagreva. Kada se kontrolna lampica temperature isključi (sl. 10), podešena temperatura je dostignuta i možete početi s peglanjem.

				
			ECO STEAM	
	Pamuk, lan		•••	 BOOST / ECO
	Svila, vuna		••	 ECO
	Najlon		•	

VAŽNO Pegli je potrebno više vremena da se ohladi nego da se zagreje. Preporučujemo vam da započnete s tkaninama koje treba peglati na nižoj temperaturi. Ako je tkanina mešovita, podesite temperaturu tako da odgovara najosetljivijoj tkanini.

SAVET Štirak uvek nanesite na naličje tkanine koju ćete peglati.

4 • Suvo peglanje

Podesite promenljivu kontrolu pare [✕]DRY (sl. 11) i podesite temperaturu tako da odgovaraju vrsti materijala (tačke podešavanja •, ••, •••).

5 • Eco sistem za paru

Vaša pegla na paru ima ugrađeni Eco sistem za paru. Ova funkcija ima 3 postavke pare za optimalno peglanje:

- Pozicija DRY: Za peglanje bez pare, idealno za delikatno ili savršeno finiširanje.
- Pozicija ECO: Za prilagođeno peglanje sa savršeno podešenom količinom pare za sve vrste tkanina. Ova postavka obezbeđuje kvalitetno peglanje uz uštedu energije.
- Pozicija BOOST: Za veću količinu pare s mogućnošću podešavanja radi dobijanja savršenih rezultata na najdebljim tkaninama.

6 • Mlaz pare

(od postavke za temperaturu •• pa naviše)

Pritisnite dugme za mlaz pare da biste dobili jak mlaz pare  (sl. 16). Između dva mlaza sačekajte nekoliko sekundi pre nego što ponovo pritisnete dugme.

7 • Vertikalni mlaz pare

(od postavke za temperaturu •• pa naviše)

SAVET Držite peglu na razdaljini od 10 do 20 centimetara od odeće da ne biste spalili osetljivu tkaninu.

Držite peglu vertikalno i pritisnite dugme za mlaz pare  (sl. 17) da biste uklonili nabore sa odela, jakni, suknji, visećih zavesa itd.

Između dva mlaza sačekajte nekoliko sekundi pre nego što ponovo pritisnete dugme.

VAŽNO Paru nikada nemojte usmeravati ka ljudima ili životinjama!

8 • Prskanje

Pritisnite dugme za prskanje da biste smekšali jake nabore  (sl. 18).

9 • Sistem protiv kapanja*

Onemogućava da voda prođe kroz ploču kada je temperatura suviše niska.

10 • Automatsko elektronsko isključivanje s 3 pozicije*

Ako peglu ne pomerate, iako je uključena, ona će se automatski isključiti, a lampica funkcije automatskog isključivanja treperiće nakon sledećih intervala:

- Posle 30 sek. ako je pegla ostavljena da leži na ploči ili na boku.

(*) u zavisnosti od modela

- Posle 8 min. ako je pegla ostavljena da leži na podnožju.
Ponovo uključite peglu tako što ćete je malo pomeriti.

POSLE UPOTREBE

11 • Pražnjenje

Isključite peglu iz struje (sl. 4), prospite preostalu vodu (sl. 20) i podesite kontrolu pare na **SDRY**. Nekoliko puta otvorite i zatvorite kontrolu pare (sl. 16) da biste sprečili da se na otvoru za ventil u komori za paru nakupi kamenac i zapuši ga.

12 • Čuvanje

Ostavite peglu da se ohladi pre nego što je stavite na njeno podnožje (sl. 21).

VAŽNO Nemojte obmotavati kabl oko tople ploče. Nemojte ostavljati peglu da stoji na ploči.

ČIŠĆENJE I ODRŽAVANJE

VAŽNO Isključite peglu iz struje i ostavite je da se potpuno ohladi pre čišćenja i održavanja.

13 • Sistem protiv kamenca

Vaša pegla ima patronu protiv kamenca koja služi da smanji naslage kamenca. Time se značajno produžava radni vek pegle.

Ova patrona protiv kamenca je sastavni deo rezervoara za vodu i ne treba je menjati.

VAŽNO Nemojte koristiti sredstva protiv kamenca jer ona oštećuju oplatu komore za paru i time mogu poremetiti rad sistema za paru.

14 • Funkcija samostalnog čišćenja

(produžava radni vek pegle)

Funkcija samostalnog čišćenja izbacuje prljavštinu i čestice kamenca iz komore za paru.

U rezervoar za vodu sipajte netretiranu vodu iz česme do oznake max i podesite temperaturu pegle na oznaku **•••**. Isključite peglu iz struje i držite je horizontalno iznad slivnika.

Držite kontrolu pare u položaju za samostalno čišćenje (sl. 5a – 5b) i peglu malo protresite: započete stvaranje pare.

Posle nekoliko sekundi, voda će početi da izlazi kroz ploču izbacujući prljavštinu i čestice kamenca iz komore za paru.

Pomerite kontrolu pare na položaj **SDRY** posle oko 1 minuta. Uključite peglu u struju i ostavite je da se ponovo zagreje.

Sačekajte dok preostala voda ne ispari. Isključite peglu iz struje i ostavite je da se potpuno ohladi.

Kada se ohladi, ploču možete da obrišete vlažnom krpom.

Kada se potpuno ohladi, obrišite bazu pegle vlažnom krpom.

SAVET Funkciju samostalnog čišćenja uključite otprilike svake 2 sedmice. Ako je voda veoma tvrda, peglu očistite svake sedmice.

15 • Čišćenje pegle

Kada se pegla ohladi, po potrebi je obrišete vlažnom krpom ili sunđerom. Prljavštinu sa ploče uklonite vlažnom krpom ili sunđerom.

VAŽNO Nemojte koristiti oštre predmete ili abrazivna sredstva za čišćenje ploče i drugih delova pegle. Ako je pegla dugo stajala i nije bila korišćena, uključite funkciju samostalnog čišćenja (videti odeljak 14).

PROBLEMI?

Problemi	Uzrok	Rešenje
Pegla je uključena, ali ploča se ne zagreva.	Nema dovoda struje.	Proverite da li je utikač dobro gurnut u utičnicu ili pokušajte da ga gurnete u drugu utičnicu.
	Prekidač je podešen na suviše nisku temperaturu.	Stavite prekidač za kontrolu pare u odgovarajući položaj.
	Uključeno je automatsko elektronsko isključivanje*.	Pomerite peglu.
Kontrolna lampica* se uključuje i isključuje		Kontrolna lampica* se uključuje i isključuje čime pokazuje fazu zagrevanja. Željena temperatura je dostignuta kada se isključi kontrolna lampica temperature* ili kada se uključi zeleno svetlo*.
Para ne izlazi iz pegle ili je izlazi vrlo malo.	Kontrola pare je podešena na položaj ☀️ DRY .	Stavite prekidač za kontrolu pare u odgovarajući položaj.
	U rezervoaru nema dovoljno vode.	Sačekajte dok ploča ne dostigne odgovarajuću temperaturu.
	Sistem protiv kapanja* je uključen (odeljak 11).	Uključite funkciju za samostalno čišćenje, a zatim očistite peglu.
Iz rupa na ploči izlaze braon pruge i ostavljaju mrlje na tkanini.	U komori za paru ili na ploči ima taloga.	U vodu koja se nalazi u rezervoaru nemojte sipati nikakvo sredstvo protiv kamenca. Uključite funkciju za samostalno čišćenje i očistite peglu.
	Koristili ste hemijska sredstva protiv kamenca.	Koristite isključivo netretiranu vodu iz česme ili mešavinu u kojoj će polovina biti voda iz česme, a polovina destilovana / demineralizovana voda.
	Koristili ste čistu destilovanu/demineralizovanu vodu ili vodu koja je tretirana da bude mekša.	Uključite funkciju za samostalno čišćenje i očistite peglu.
	Koristili ste štirak.	Štirak uvek nanosite na naličje tkanine koju ćete peglati i očistite ploču pegle.
Pegla curi.	Temperatura ploče je suviše niska. Previše često ste koristili dugme za mlaz pare.	Sačekajte da prođe više vremena između dva mlaza. Podesite kontrolu temperature na višu temperaturu.

Ako imate neki problem s proizvodom ili pitanje o njemu, prvo kontaktirajte naš Tim za odnose s korisnicima koji će vam pružiti stručnu pomoć i savet:

0845 602 1454 – Velika Britanija (01) 677 4003 – Irska ili pogledajte naš vebisajt – www.rowenta.co.uk

Podložno promenama!

SR

ИНСТРУКЦИИ ЗА БЕЗОПАСНОСТ

- Моля, прочетете тези инструкции внимателно и ги запазете за бъдещи справки.
- Никога не оставяйте уреда без надзор, когато е свързан към източник на напрежение, ако не е изстинал за около 1 час.
- Ютията трябва да се използва и да се оставя на равна, твърда, топлоустойчива повърхност.
- Когато поставяте ютията върху стойката за ютия, се уверете, че повърхността, върху която я оставяте, е устойчива.
- Изключвайте винаги уреда от контакта: преди пълнене или излакване на резервоара за вода, преди неговото почистване, след всяка употреба.
- Децата трябва да са под наблюдение, за да се гарантира, че те не си играят с уреда.
- Пазете ютията и нейния кабел далеч от деца на възраст, по-малка от 8 години, когато уредът е под напрежение или изстива.
- Този уред може да се използва от деца на възраст над 8 години и от лица с намалени физически, сетивни или умствени способности или с липса на опит и познания, само ако са под надзор или им е било обяснено как да използват уреда по безопасен начин и те разбират свързаните с това рискове.
- Почистването и поддръжката от потребителя не трябва да се извършва от деца без надзор.
- Уредът не бива да се използва, ако е паднал на земята, показва очевидна повреда, тече или не функционира изправно. Никога не разглобявайте уреда. За да избегнете всякаква опасност, занесете го за проверка в одобрен сервизен център.
- Повърхностите, които са маркирани с този знак и основната плоча са силно нагорещени по време на използването на уреда. Не докосвайте тези повърхности преди ютията да е изстинала.



ВАЖНИ ПРЕПОРЪКИ

- Напрежението на вашата електроинсталация трябва да съответства на това на ютията (220-240V). Винаги включвайте ютията в заземен електрически контакт. Свързване към неправилно напрежение може да предизвика безвъзвратна повреда на ютията и ще обезсили гаранцията.
- Ако използвате мрежов електрически удължител се уверете, че той е с правилен номинал (16 А) със заземяване и е напълно разгърнат.
- Ако електрозахранващият кабел е повреден, той трябва да се замени от одобрен сервизен център, за да се предотврати възможна опасност.
- Не изключвайте уреда от контакта, като дърпате кабела.
- Никога не потапяйте парната ютия във вода или друга течност. Никога не я поставяйте под чешма.
- Никога не докосвайте електрическия проводник с основната плоча на ютията.
- Уредът изпуска пара, която може да причини изгаряния, особено когато гладите близо до ръба на дъската за гладене.
- Никога не насочвайте парата към хора или животни.
- За вашата безопасност, този уред съответства на приложимите стандарти и разпоредби (директиви за уреди с ниско напрежение, за електромагнитна съвместимост, за околната среда).
- Този продукт е проектиран само за битова употреба. Производителят не носи отговорности и гаранцията не се прилага при използване с търговска цел, неправилно използване или неспазване на инструкциите.





Защита на околна среда!

- ① Вашият уред се дели на ценни материали, които могат да бъдат възстановени или рециклирани.
- ➔ Изхвърлете го на обозначените за тази цел места.

Пазете тази инструкция

Описание на уреда

- | | |
|--|---|
| 1 Дюза за напръскване | 7 Кабел |
| 2 Отвор за наливане на вода (с отвор във формата на плъзгач се бутон) | 8 Дръжка |
| 3 Eco steam система | 9 Лампичка за контрол на термостата |
| a Гладене без пара  | 10 Регулатор на температурата |
| b ECO позиция | 11 Резервоар за вода |
| c BOOST позиция | 12 Индикатор за максималното ниво на водата |
| 4 Функция за самопочистване | 13 Плоча |
| 5 Бутон за напръскване  | 14 Автоматично изключване* |
| 6 Бутон за паров удар  | 15 СЪВЕТ за висока прецизност |

ПРЕДИ УПОТРЕБА

ВНИМАНИЕ! Преди да нагреете ютията, отстранете всякакви етикети от плочата.

ВНИМАНИЕ! Преди да използвате ютията за гладене с пара за първи път, ви препоръчваме да я изпробвате за кратко време в хоризонтална позиция на разстояние от тъканта – например като натиснете бутона за паров удар няколко пъти. По време на първото използване може да забележите как от плочата излизат малки частици. Това е част от технологичния процес и не е вредно за вас или вашите дрехи. След като използвате ютията няколко пъти, тези случаи ще спрат. Можете да ускорите този процес, като използвате функцията за самопочистване (фиг. 5a – 5b) и внимателно разклатите ютията.

1 • Каква вода може да се използва?

Вашата ютия е проектирана за работа с непречистена чешмяна вода. Ако се съмнявате каква е вашата вода, се обърнете към местната водоснабдителна компания. Но ако водата ви е прекалено твърда, можете да смесите 50% непречистена чешмяна вода с 50% дестилирана или деминерализирана вода.

ВАЖНО Високата температура води до концентриране на елементите във водата по време на изпаряване. Видовете вода, изброени по-долу, съдържат органични отпадъци или минерални елементи, които могат да доведат до пръскане, поява на кафяви петна или преждевременно износване на уреда: не трябва да поставяте в ютията вода от сушилни за дрехи, ароматизирана или омекотена вода, вода от хладилници, акумулатори или климатици, чиста дестилирана, деминерализирана или дъждовна вода. Също така не използвайте преварена, филтрирана или бутилирана вода.

(*) в зависимост от модела

ДЪСКА ЗА ГЛАДЕНЕ: Поради образуването на мощна пара трябва да се използва дъска за гладене с мрежа, за да може излишната пара да се изпусне и да не излиза отстрани.

УПОТРЕБА

2 • Пълнене на резервоара за вода

ВАЖНО Преди да напълните резервоара за вода, изключете ютията от контакта и поставете бутона за регулиране на парата в позиция за гладене без пара  .

Наклонете ютията. Отворете отвора за пълнене (фиг.6). Налейте вода до максималната отметка (фиг.7). Затворете отвора за пълнене (фиг.8) и върнете ютията в хоризонтална позиция.

3 • Регулиране на температурата и парата

Регулирайте температурата на ютията според вида тъкан с помощта на регулатора на температурата (фиг.3).

Регулатор на температурата*: Контролната лампа за температура указва, че плочата се нагрива. Когато контролната лампа за температура изгасне (фиг.10), това означава, че желаната температура е достигната и можете да започнете гладенето.

	Памук, лен			 ECO STEAM
	Коприна, вълна			 BOOST / ECO
	Найлон			 ECO

ВАЖНО Ютията изстива по-бавно, отколкото се нагрива. Препоръчваме ви да започнете с тъкани, които се гладят при по-ниска температура. За смесени тъкани задайте температура, подходяща за най-деликатната тъкан.

СЪВЕТ При гладене винаги пръскайте обратната страна на тъканите с препарат за колосване.

4 • Гладене без пара

Поставете бутона за регулиране на парата в позиция DRY  (фиг.11) и регулирайте температурата според вида тъкан (символи за гладене •, ••, •••).

5 • Система „Eco steam“

Вашата парна ютия е снабдена със система „Eco Steam“. Тази функция предлага 3 настройки за пара, за да се гарантира оптимално гладене:

- позиция БЕЗ ПАРА (DRY): За гладене без пара – идеално за деликатни тъкани или идеален завършек.
- позиция ЕКО (ECO): За оптимизирано гладене с такова количество пара, което е идеално приспособено за всички видове тъкани. Тази настройка гарантира качествено гладене, като същевременно пести енергия.
- позиция УСИЛВАНЕ (BOOST): За по-голямо регулируемо количество пара, за да се постигнат идеални резултати дори при най-дебелите тъкани.

6 • Паров удар

(ако използвате настройка за температура •• и по-висока)

Натиснете бутона за паров удар, за да активирате мощна струя пара  (фиг.16). Изчакайте по няколко секунди между отделните парови удари, преди да натиснете бутона отново.

7 • Вертикален паров удар

(ако използвате настройка за температура •• и по-висока)

СЪВЕТ Дръжте ютията на разстояние 10 – 20 сантиметра от дрехата, за да не изгорите деликатните тъкани.

Хванете ютията във вертикална позиция и натиснете бутона за паров удар  (фиг.17), за да изгладите гънки по костюми, якета, поли, завеси и т.н.

Изчакайте по няколко секунди между отделните парови удари, преди да натиснете бутона отново.

ВАЖНО Никога не насочвайте струята пара към хора или животни!

8 • Пръскане

Натиснете бутона за пръскане, за да навлажните упорити гънки  (фиг.18).

9 • Противокапкова система*

Тя не позволява на водата да излезе от плочата, когато температурата е твърде ниска.

10 • Автоматично електронно изключване – 3 позиции*

Ако уредът е включен, но не се движи, той автоматично се изключва, като лампата за автоматично изключване премигва, след долупосочените периоди от време:

- След 30 секунди, ако ютията е оставена в хоризонтална позиция с плочата надолу или лежи настрани.

- След 8 минути, ако ютията е оставена във вертикална позиция.

За да включите ютията отново, леко я преместете.

СЛЕД УПОТРЕБА

11 • Изпразване

Изключете ютията от контакта (фиг.4), излейте останалата вода (фиг.20) и поставете регулатор за регулиране на парата в позиция . Отворете и затворете бутона за регулиране на парата няколко пъти (фиг.16), за да предотвратите образуването на варовик или запушването на отвора на клапана в камерата за пара.

12 • Съхранение

Оставете уреда да се охлади, преди да го приберете за съхранение във вертикална позиция (фиг.21).

ВАЖНО Не навивайте кабела около горещата плоча. Никога не съхранявайте вашата ютия в хоризонтална позиция с плочата надолу.

ПОЧИСТВАНЕ И ПОДДРЪЖКА

ВАЖНО Преди почистване и поддръжка изключете ютията от контакта и я оставете да се охлади напълно.

13 • Антиваровикова система

Вашата ютия съдържа антиваровикова касета, която спомага за намаляването на варовиковите отлагания. Тя значително удължава срока на експлоатация на вашата ютия.

Антиваровиковата касета е вградена в резервоара за вода и не е необходимо да се сменя.

ВАЖНО Не използвайте препарати за премахване на варовик, тъй като те повреждат камерата за пара и по този начин могат да влошат функцията за гладене с пара.

14 • Функция за самопочистване

(удължава срока на експлоатация на ютията)

Функцията за самопочистване изчиства замърсяванията и частиците варовик от камерата за пара.

Напълнете резервоара за вода с непречистена чешмяна вода до максималната отметка и загрейте ютията до температура .

Изключете ютията от контакта и я задръжте над мивка в хоризонтална позиция. Поставете бутона за регулиране на парата в позиция за самопочистване (фиг.5a-5b) и внимателно разклатете ютията: ще започне да се образува пара.

След няколко секунди водата ще започне да излиза от плочата, като изчиства замърсяванията и частиците варовик от камерата за пара. Поставете бутона за регулиране на парата в позиция  след приблизително 1 минута.

Включете ютията в контакта и я оставете да се нагрее отново.

Изчакайте докато останалата вода се изпари. Изключете ютията от контакта и я оставете да се охлади напълно. Когато ютията изстине, можете да избършете плочата с влажна кърпа.

След като ютията се охлади напълно, избършете основата ѝ с влажна кърпа.

СЪВЕТ Използвайте функцията за самопочистване приблизително на всеки 2 седмици.

Ако водата е прекалено твърда, почиствайте ютията всяка седмица.

15 • Почистване на ютията

Когато уредът се охлади, го избършете с влажна кърпа или гъба, както е необходимо. Отстранете замърсяванията от плочата с влажна кърпа или гъба.

ВАЖНО Не използвайте остри предмети или абразивни почистващи препарати за почистване на плочата и другите части на ютията. Ако уредът не е използван продължително време, използвайте функцията за самопочистване (вижте точка 14).

ПРОБЛЕМИ?

Проблеми	Причина	Решение
Ютията е включена в контакта, но плочата ѝ остава студена.	Електрозахранването е прекъснато.	Проверете дали захранващият щепсел е правилно поставен или се опитайте да включите ютията в друг контакт.
	Регулаторът на температурата е настроен на прекалено ниска температура.	Поставете бутона за регулиране на парата в необходимата позиция.
	Функцията за автоматично електронно изключване* е активна.	Преместете ютията.
Контролната лампа* се включва и изключва.	Нормална процедура.	Контролната лампа* се включва и изключва, за да укаже фазата на заграване. Когато контролната лампа за температура* изгасне или зелената лампа* се включи, това означава, че желаната температура е достигната.
Не се образува пара или количеството пара е недостатъчно.	Бутонът за регулиране на парата е поставен в позиция за гладене без пара [☞] DRY .	Поставете бутона за регулиране на парата в необходимата позиция.
	Няма достатъчно вода в резервоара за вода.	Напълнете резервоара за вода.
	Противокапковата система* е активна (точка 11).	Изчакайте плочата да достигне правилната температура.
Кафяви струйки изтичат през отворите на плочата и оставят петна върху тъканта.	Остатъци в камерата за пара или върху плочата.	Използвайте функцията за самопочистване, а след това почистете ютията.
	Използвани са химически препарати за премахване на варовик.	Не добавяйте препарати за премахване на варовик към водата в резервоара за вода. Използвайте функцията за самопочистване и почистете ютията.
	Използвана е чиста дестилирана / деминерализирана или омекотена вода.	Използвайте само непречистена чешмяна вода или смесете / чешмяна вода с / дестилирана/демнерализирана вода. Използвайте функцията за самопочистване и почистете ютията.
	Използван е препарат за колосване.	При гладене винаги пръскайте обратната страна на тъканите с препарат за колосване и почиствайте плочата на ютията.
От ютията изтича течност.	Температурата на плочата е прекалено ниска. Прекомерно използване на бутона за паров удар.	Изчакайте повече време между отделните парови удари. Завъртете регулатора на температурата на по-висока температура.

Ако имате проблеми или запитвания, свързани с продукта, моля, първо се свържете с нашата служба за обслужване на клиенти, за да получите помощ и консултации от експерти:

0845 602 1454 – Обединено кралство (01) 677 4003 – Ирландия или отидете на нашата Интернет страница - www.rowenta.co.uk

Подлежи на промени!

ZASADY BEZPIECZEŃSTWA

- Przeczytaj uważnie te zalecenia i zachowaj je na przyszłość.
 - Nie zostawiaj urządzenia bez nadzoru, kiedy jest podłączone do prądu; jeżeli nie uległo schłodzeniu przez około 1 godzinę.
 - Żelazko należy używać i odstawiać na płaskiej, stabilnej i odpornej na ciepło powierzchni.
 - Po odstawieniu żelazka na podstawkę, sprawdź, czy została ona ustawiona na stabilnej powierzchni.
 - Odłączaj urządzenie: przed napełnieniem lub opłukaniem zbiornika, przed czyszczeniem i po każdym użyciu.
 - Szczególną uwagę należy zwracać na dzieci, aby mieć pewność, że nie bawią się żelazkiem.
 - Kiedy żelazko jest podłączone do prądu lub w trakcie schładzania, powinno się znajdować poza zasięgiem dzieci do 8. roku życia.
 - Urządzenie może być używane przez dzieci powyżej 8. roku życia oraz przez osoby o ograniczonej sprawności fizycznej, sensorycznej i umysłowej i nieposiadające odpowiedniego doświadczenia ani wiedzy, pod warunkiem zapewnienia im nadzoru i instrukcji w zakresie bezpiecznego użycia żelazka i zrozumienia przez nich zagrożeń, które są z tym związane.
 - Dzieci pozbawione nadzoru nie mogą czyścić żelazka ani wykonywać czynności konserwacyjnych.
 - Nie można używać urządzenia, które upadło, ma wyraźne ślady uszkodzenia, przecieka lub nie działa prawidłowo. Nie demontuj urządzenia samodzielnie. Aby uniknąć niebezpieczeństwa, sprawdź je w autoryzowanym centrum serwisowym.
-  • Powierzchnie oznaczone tym znakiem oraz stopa żelazka są bardzo gorące w czasie użycia urządzenia. Nie dotykaj tych powierzchni przed schłodzeniem żelazka.

WAŻNE ZALECENIA

- Napięcie instalacji elektrycznej powinno odpowiadać napięciu pracy żelazka (220-240 V). Żelazko należy podłączać do gniazdka z uziemieniem. Niewłaściwe podłączenie może spowodować całkowite zniszczenie żelazka i unieważnić gwarancję.
- W przypadku użycia przedłużacza sprawdź, czy ma odpowiednie znamionowe natężenie prądu (16 A) i uziemienie oraz czy jest w pełni rozwinięty.
- Dla zachowania bezpieczeństwa, uszkodzony przewód zasilania powinien być natychmiast wymieniony w autoryzowanym serwisie.
- Nie odłączaj urządzenia, ciągnąc za przewód.
- Nie zanurzaj żelazka parowego w wodzie ani w innej cieczy. Nie wkładaj żelazka pod kran.
- Nie dotykaj przewodu elektrycznego stopą żelazka.
- Urządzenie wydziela parę wodną, która może spowodować poparzenia, szczególnie w czasie prasowania przy krawędzi deski do prasowania.
- Nigdy nie kieruj pary w stronę ludzi ani zwierząt.
- Dla bezpieczeństwa użytkownika zabezpieczenie tego urządzenia jest zgodne z obowiązującymi normami i przepisami (niskie napięcia, zgodność elektromagnetyczna, ochrona środowiska).
- Produkt jest przeznaczony wyłącznie do użytku domowego. W przypadku niewłaściwego użytkownika lub użytkowania niezgodnego z instrukcją producent nie ponosi żadnej odpowiedzialności, a gwarancja traci ważność.



Bierzmy czynny udział w ochronie środowiska!

① Twoje urządzenie jest zbudowane z materiałów, które mogą być poddane ponownemu przetwarzaniu lub recyklingowi.

➔ W tym celu należy je dostarczyć do wyznaczonego punktu zbiórki odpadów, a w przypadku jego braku do autoryzowanego centrum serwisowego.

Zachowaj tę instrukcję

OPIS URZĄDZENIA

- | | |
|--|---|
| 1 Spray | 8 Uchwyt |
| 2 Klapka z zamknięciem | 9 Lampka kontrolna temperatury |
| 3 Eco steam system | 10 Termostat |
| a Bez pary  | 11 Zbiornik na wodę |
| b Pozycja ECO | 12 Wskazanie poziomu maksymalnego napełnienia |
| C Pozycja BOOST | 13 Stopa |
| 4 Self Clean | 14 Auto-Off* |
| 5 Regulator sprayu  | 15 High Precision TIP |
| 6 Regulator wyrzutu pary  | |
| 7 Przewód | |

PRZED PIERWSZYM UŻYCIEM

UWAGA! Przed pierwszym użyciem należy usunąć wszystkie naklejki ze stopy żelazka.

UWAGA! Przed pierwszym prasowaniem z parą należy przytrzymać żelazko w pozycji poziomej z dala od prasowanego materiału i kilkakrotnie wcisnąć przycisk wyrzutu pary. Przy pierwszym prasowaniu spod stopy żelazka mogą wydostawać się drobne cząstki. Są one nieszkodliwe dla użytkownika i prasowanych materiałów, a ich obecność jest efektem procesu produkcji. Zjawisko to powinno ustąpić po kilku prasowaniach. Aby szybciej pozbyć się tych drobinek, można skorzystać z funkcji samoczyszczenia (rys. 5a – 5b), a następnie delikatnie potrząsnąć żelazkiem.

1 • Zalecenia dotyczące wody

Żelazko można napełniać zwykłą wodą z kranu. W razie wątpliwości należy skontaktować się z zakładem wodociągowym. Jeżeli woda z kranu jest bardzo twarda, można mieszać ją z wodą destylowaną lub demineralizowaną w proporcji 1:1.

WAŻNE: W miarę parowania wzrasta stężenie substancji rozpuszczonych w wodzie. Nie wolno używać wody pochodzącej z suszarek do ubrań, chłodziarek, akumulatorów ani urządzeń klimatyzacyjnych, wody perfumowanej, zmiękczonej, deszczówki, a także nierozcieńczonej wody destylowanej lub demineralizowanej. Zawierają one zanieczyszczenia organiczne oraz substancje mineralne, które mogą spowodować rozpryski, brązowe plamy lub przedwczesne zużycie urządzenia. Poza tym nie wolno stosować wody przegotowanej, filtrowanej ani butelkowanej.

DESKA DO PRASOWANIA: Z uwagi na dużą siłę wyrzutu pary należy stosować siatkową deskę do prasowania. Dzięki temu para nie będzie wydostawać się na boki.

(*) zależnie od modelu

UŻYTKOWANIE

2 • Napełnianie zbiornika na wodę









WAŻNE: Przed napełnieniem zbiornika należy odłączyć żelazko i przestawić regulator pary w pozycję „prasowanie na sucho” 

Przechyl żelazko. Otwórz klapkę (rys. 6). Napełnij zbiornik, nie przekraczając maksymalnego dopuszczalnego poziomu (rys. 7). Zamknij klapkę (rys. 8) i ustaw żelazko poziomo.

3 • Regulacja temperatury i mocy strumienia pary

Za pomocą pokrętki regulacji (rys. 3) dostosuj temperaturę do rodzaju prasowanego materiału.

Kontrolka nagrzewania*: Jeżeli jest zapalona, oznacza to, że trwa nagrzewanie stopy żelazka. Po osiągnięciu wskazanej temperatury kontrolka zgaśnie (rys. 10), co oznacza, że można rozpocząć prasowanie.

				ECO STEAM
	Bawełna, len		•••	 BOOST / ECO
	Jedwab, wełna		••	 ECO
	Nylon		•	

WAŻNE: Żelazko stygnie znacznie dłużej niż się nagrzewa. Dlatego najpierw należy prasować materiały wymagające najniższej temperatury. W przypadku materiałów mieszanych należy ustawić temperaturę zalecaną do prasowania najdelikatniejszego włókna.

WSKAZÓWKA: Ewentualne preparaty na bazie skrobi ułatwiające prasowanie należy zawsze rozpylać po drugiej stronie prasowanego materiału.

4 • Prasowanie na sucho

Przesuń regulator pary w pozycję  (rys.11) i ustaw temperaturę zgodnie z rodzajem prasowanego materiału (symbol •, •• lub •••).

5 • Regulator pary z trybem ekonomicznym

Żelazko wyposażone jest w regulator pary z trybem ekonomicznym. Moc strumienia pary można dostosować do rodzaju prasowanego materiału. Dostępne są trzy ustawienia:

– DRY: Prasowanie na sucho – idealne do delikatnych materiałów lub precyzyjnego wykończenia.

– ECO: Wydajne i zarazem oszczędne prasowanie – moc strumienia pary dostosowana do większości materiałów. Znakomite efekty przy niewielkim zużyciu energii elektrycznej.

– BOOST: Mocny strumień pary – doskonale sprawdza się przy prasowaniu bardzo grubych materiałów.

6 • Wyrzut pary

(temperatura •• lub wyższa)

Wciśnij przycisk wyrzutu pary, aby uzyskać silny strumień  (rys. 16). Odczekaj kilka sekund przed ponownym wciśnięciem przycisku.

7 • Pionowy wyrzut pary

(temperatura •• lub wyższa)

WSKAZÓWKA: Aby nie zniszczyć delikatnych tkanin, żelazko należy trzymać w odległości ok. 10-20 cm od prasowanego materiału.

Aby usunąć zmarszczki z marynarek, żakietów, spódnic, wiszących zasłon itp., ustaw żelazko pionowo i wciśnij przycisk wyrzutu pary  (rys. 17).

Odczekaj kilka sekund przed ponownym wciśnięciem przycisku.

WAŻNE: W żadnym wypadku nie wolno kierować strumienia pary w stronę osób ani zwierząt!

8 • Spryskiwacz

Wciśnij przycisk spryskiwacza, aby zwilżyć trudne do wyprasowania zagniecenia  (rys. 18).

9 • Blokada kapania*

Blokada kapania zapobiega wypływowi wody z otworów w stopie, gdy żelazko jest zbyt zimne.

10 • Automatyczne wyłączenie z 3-pozycyjnym czujnikiem elektronicznym*

Nieużywane żelazko automatycznie wyłączy się i zacznie migać odpowiednia kontrolka:

– po 30 sekundach bezczynności w pozycji poziomej,

– po 8 minutach bezczynności w pozycji pionowej.

Aby ponownie włączyć żelazko, wystarczy nim delikatnie poruszyć.

PO ZAKOŃCZENIU PRASOWANIA

11 • Opróżnianie zbiornika

Odłącz żelazko (rys. 4), wylej resztę wody ze zbiornika (rys. 20) i przestaw regulator pary w pozycję **RDRY**. Kilkakrotnie zmień ustawienie regulatora pary (rys. 16), aby usunąć kamień wapienny z zaworu w komorze parowej. Nagromadzony kamień może zablokować przepływ pary.

12 • Przechowywanie

Zanim schowasz żelazko, poczekaj, aż ostygnie. Przechowuj zawsze w pozycji pionowej (rys. 21).

WAŻNE: Nie wolno zawiązać przewodu wokół gorącej stopy żelazka. Żelazko należy zawsze przechowywać w pozycji pionowej.

KONSERWACJA I CZYSZCZENIE

WAŻNE: Przed przystąpieniem do konserwacji i czyszczenia, należy odłączyć żelazko i poczekać, aż całkowicie ostygnie.

13 • System zapobiegający osadzaniu się kamienia

Żelazko wyposażone jest w specjalny wkład, który ogranicza osadzanie się kamienia. Pozwala to znacznie wydłużyć okres użytkowania urządzenia.

Wkład stanowi integralną część zbiornika na wodę i nie wymaga wymiany.

WAŻNE: Nie wolno stosować odkamieniaczy, ponieważ może to doprowadzić do przesunięcia komory parowej i zablokowania wyrzutu pary.

14 • Funkcja samoczyszczenia

(pozwała wydłużyć okres użytkowania żelazka)

Funkcja ta pozwala wypłukać zanieczyszczenia i kamień wapienny z komory parowej.

Napełnij zbiornik zwykłą wodą z kranu, nie przekraczając maksymalnego dopuszczalnego poziomu i nagrzej żelazko do temperatury **•••**.

Odłącz żelazko i trzymaj je poziomo nad zlewozmywakiem.

Przytrzymaj przycisk samoczyszczenia (rys. 5a-5b) i delikatnie potrząśnij żelazkiem: zacznie wytwarzać się para.

Po kilku sekundach spod stopy żelazka wypłynie woda, wypłukując z komory parowej zanieczyszczenia i kamień wapienny.

Poczekaj jeszcze minutę, a następnie przestaw regulator pary w pozycję **RDRY**.

Ponownie podłącz żelazko i poczekaj, aż się nagrzej.

Odczekaj, aż odparują resztki wody.

Odłącz żelazko od zasilania i poczekaj, aż całkowicie ostygnie.

Zimną stopę żelazka można oczyścić wilgotną szmatką.

Po całkowitym ostygnięciu przetrzyj stopę żelazka wilgotną ściereczką.

WSKAZÓWKA: Wyżej wymienione czynności należy powtarzać co ok. 2 tygodnie. Jeżeli woda jest bardzo twarda, żelazko należy czyścić raz na tydzień.

15 • Czyszczenie żelazka

Zimne żelazko przetrzyj wilgotną szmatką lub gąbką. Usuń zabrudzenia ze stopy żelazka.

WAŻNE: Do czyszczenia stopy i pozostałych elementów żelazka nie wolno używać ostrych i ściernych materiałów czyszczących ani silnych środków. Jeżeli urządzenie nie było używane przez dłuższy czas, wykonaj samoczyszczenie (zob. rozdział 14).

EWENTUALNE PROBLEMY I ICH USUWANIE

Problem	Przyczyna	Rozwiązanie
Żelazko jest podłączone, ale stopa nie nagrzewa się.	Brak zasilania.	Sprawdź, czy wtyczka jest prawidłowo podłączona lub spróbuj podłączyć ją do innego gniazda.
	Pokrętko regulacji temperatury jest ustawione na zbyt niską wartość.	Przestaw regulator pary w odpowiednią pozycję.
	Działanie żelazka zostało zablokowane przez automatyczny czujnik*.	Przesuń żelazko.
Lampka kontrolna* włącza się i wyłącza.		Kontrolka* informuje o bieżącej temperaturze stopy żelazka. Zielone światło* oznacza, że żelazko nagrzało się do ustawionej temperatury i można rozpocząć prasowanie.
Za mało pary.	Regulator pary ustawiony w pozycji prasowania na sucho *DRY .	Przestaw regulator pary w odpowiednią pozycję.
	Za mało wody w zbiorniku.	Napełnij zbiornika na wodę.
	Włączona blokada kapania* (rozdział 11).	Poczekaj, aż stopa żelazka nagrzej się do odpowiedniej temperatury.
Brązowy osad wydostaje się przez otwory w stopie żelazka i brudzi prasowane materiały.	Osad w komorze parowej lub na stopie żelazka.	Skorzystaj z funkcji samoczyszczenia, a następnie przetrzyj żelazko.
	Zastosowano odkamieniacz.	Nie dodawaj odkamieniaczy do zbiornika na wodę. Skorzystaj z funkcji samoczyszczenia, a następnie przetrzyj żelazko.
	Zastosowano wodę destylowaną, demineralizowaną lub zmiękczoną.	Używaj tylko zwykłej wody z kranu lub wody z kranu zmieszanej w proporcji 1:1 z wodą destylowaną lub demineralizowaną. Skorzystaj z funkcji samoczyszczenia, a następnie przetrzyj żelazko.
	Stosowanie skrobi.	Ewentualne preparaty na bazie skrobi ułatwiają prasowanie zawsze rozpylaj po drugiej stronie prasowanego materiału. Pamiętaj potem o wyczyszczeniu żelazka.
Żelazko przecieka.	Stopa żelazka jest zbyt zimna. Za często wciskano przycisk wyrzutu pary.	Odczekaj dłuższą chwilę przed ponownym wciśnięciem przycisku wyrzutu pary. Przestaw pokrętko regulacji temperatury na wyższą wartość.

Wszelkie pytania dotyczące naszych produktów prosimy kierować do działu obsługi Klienta: 0845 602 1454 – Wielka Brytania (01) 677 4003 – Irlandia lub zgłosić na stronie internetowej: www.rowenta.co.uk
Producent zastrzega sobie prawo do wprowadzania zmian!

GÜVENLİK TALİMATLARI

- Lütfen bu talimatları dikkatle okuyun ve ileride başvurmak üzere muhafaza edin.
- Cihazı, bir elektrik kaynağına bağlı olduğu zamanlarda ve yaklaşık 1 saatlik soğuma süresi boyunca asla gözetimsiz bırakmayın.
- Ütü düz, sabit ve ısıya dayanıklı bir yüzey üzerinde kullanılmalı ve bekletilmelidir.
- Ütüyü ütü dayanağı üzerine yerleştirdiğinizde, yerleştirdiğiniz yüzeyin sabit olmasına dikkat edin.
- Cihazınızın fişini, şu durumlarda mutlaka prizden çekin: su haznesini doldurmadan önce veya durularken, her kullanımdan sonra temizlik yapmadan önce.
- Çocukların cihazla oynamamaları için denetim altında tutulmaları gerekir.
- Elektrik prizine takılı olduğunda veya soğuması sırasında ütüyü ve kablosunu 8 yaşından küçük çocukların ulaşamayacağı şekilde muhafaza edin.
- Bu cihaz, 8 yaşından büyük çocuklar ve yetersiz fiziksel, duyuşsal veya zihinsel kapasitelere veya yetersiz bilgi ve deneyime sahip kişiler tarafından, sadece denetim veya cihazın emniyetli şekilde kullanımına ilişkin talimatlar sağlandığında ve bu kişiler mevcut tehlikeleri kavradığında kullanılabilir.
- Temizlik ve kullanıcı bakımları, denetim altında olmayan çocuklar tarafından yapılmamalıdır.
- Cihaz; zemine düştüğü, belirgin hasar veya sızıntı sergilediği veya doğru şekilde çalışmadığı durumlarda kullanılmamalıdır. Cihazınızı asla parçalarına ayırmayın. Herhangi bir tehlikeyi önlemek için, bir Yetkili Servis Merkezi'nde incelenmesini sağlayın.
- Bu işareti yer aldığı yüzeyler ve taban, cihazın kullanımı sırasında çok ısınır. Bu yüzeylere ütü tamamen soğumadan dokunmayın.



ÖNEMLİ TAVSİYELER

- Elektrik kurulumunuzun voltajı, ütünün voltajı ile uyumlu olmalıdır (220-240 Volt). Ütünüzü her zaman topraklı bir prize takın. Yanlış gerilimle bağlantı kurmak, ütüye tamiri olanaksız hasarlar verebilir ve garantisini geçersiz kılar.
- Elektrik bağlantısı için uzatma kablosu kullanıyorsanız, kablonun topraklı, doğru nominal güce (16A) sahip ve tam açılmış olmasına dikkat edin.
- Elektrik kablosu hasarlıysa, herhangi bir tehlikeyi önlemek üzere bir Yetkili Servis Merkezi tarafından yenilenmelidir.
- Cihazın fişini kablosundan tutarak çekmeyin.
- Buharlı ütünüzü suya veya başka herhangi bir sıvıya asla daldırmayın. Ütünüzü asla akan suyun altına tutmayın.
- Elektrik kablosunu ütünün tabanına asla değdirmeyin.
- Cihazınız, özellikle ütü masasının kenarına yakın kısımda ütü yapıyorsanız, yanıklara neden olabilecek şekilde dışarı buhar verir.
- Ütüyü insanlara veya hayvanlara doğru asla yöneltmeyin.
- Bu cihaz, emniyetiniz için, geçerli standart ve yönetmeliklere uygun olarak üretilmiştir (Düşük Voltaj, Elektromanyetik Uyumluluk, Çevresel Yönergeler).
- Bu ürün sadece ev içi kullanıma yönelik tasarlanmıştır. Her türlü ticari veya uygunsuz kullanım veya talimatlara uyumsuzluk durumunda, üretici hiçbir sorumluluk üstlenmez ve garanti koşulları geçersiz olur.t



ÇEVRENİN KORUNMASINA KATKIDA BULUNALIM !

- ① Cihazınızda pek çok değerlendirilebilir veya yeniden dönüştürülebilir malzeme bulunmaktadır.
- ➔ Dönüflüm yapılabilmesi için bir toplama noktasına bırakın.

Aşağıdaki talimatları muhafaza ediniz

CIHAZIN TANIMI

- | | |
|--|---|
| 1 Sprey | 7 Kablo |
| 2 Kapaklı doldurma deliği | 8 Tutacak |
| 3 Eco buhar sistemi | 9 Sıcaklık kontrol göstergesi |
| a Buharsız <small>✕DRY</small> | 10 Termostat |
| b EKO pozisyonu | 11 Su haznesi |
| C BOOST pozisyonu | 12 Maksimum doluluk seviyesi göstergesi |
| 4 Self Clean | 13 Taban |
| 5 Sprey kumandası <small>⚡</small> | 14 Auto-Off* |
| 6 Buhar püskürtme kumandası <small>⚡</small> | 15 High Precision TIP |

İLK KULLANIM ÖNCESİ

DİKKAT! Ütüyü ısıtmadan önce mevcut olan tüm etiketleri çıkarın (modeline göre).

DİKKAT! Ütünüzü buhar pozisyonunda ilk defa kullanmadan önce, bir süre çamaşırınızdan ayrı olarak, yatay konumda çalıştırmanızı tavsiye ediyoruz. Aynı koşullarda, Superpressing kumandasını da birkaç defa kullanın. İlk kullanım sırasında, tabandan küçük partiküllerin çıktığını görebilirsiniz. Bu imalat sürecinden kaynaklanan bir durumdur, siz veya giysileriniz açısından herhangi bir sakınca arz etmez. Bu durum birkaç kullanımı takiben kaybolacaktır. Kendi kendini temizleme (Şek. 5a ve 5b) kullanarak ve ütünüzü hafifçe sallayarak bu süreci hızlandırabilirsiniz.

1 • Ne tür su kullanılmalıdır?

17° dH (= Almanya'daki sertlik derecesi) sertlik derecesine dek olan, musluk suyu kullanın. Daha sert özellikli bir su kullanmanız durumunda, musluk suyu ve damıtılmış suyu %50 oranında karıştırmanızı tavsiye ederiz.

ÖNEMLİ Su haznesi içine hiçbir şey eklemeyin, kurutma makinelerinden elde edilen suları, parfümlü suları veya yumuşatıcı suları, buz dolaplarından elde edilen suları, akü sularını, klima sularını, damıtılmış saf suları veya yağmur sularını kullanmayın. Bu tip sular sıcaklığın etkisi ile konsantre hale gelebilen organik atıklar veya mineraller içerirler; ütünün deliklerinden meydana gelebilecek akmalara, koyu leke oluşumlarına veya cihazınızın vakitsiz eskimesine neden olabilirler.

KULLANIM

2 • Su haznesini doldurun









ÖNEMLİ: Su haznesini doldurmadan önce, cihazın fişini daima prizden çıkarın ve buhar ayar düğmesinin konumunu ayarlayın [✕] DRY .

Ütüyü çapraz şekilde, dik olarak tutun. Doldurma deliğini açın (Şek.6) Maks. işaretli seviyeye dek su doldurun (Şek.7). Doldurma deliğini kapatın (Şek.8) Ütüyü yeniden yatay duruma getirebilirsiniz.

3 • Sıcaklık ve buhar ayarı

Ütüleyeceğiniz kumaşın tipine göre termostat kumandası ile ütüleme sıcaklığını ayarlayın (Şek.3)

Sıcaklık kontrolü*: Işıklı göstergeler ile, ütünün tabanının seçilen sıcaklığa eriştiği işaret edilir. Işıklı gösterge söndüğünde (Şek. 10), arzu edilen sıcaklığa erişilmiş demektir. Ütülemeye başlayabilirsiniz.

				 ECO STEAM
	Pamuk, keten		•••	 BOOST / ECO
	İpek, yün		••	 ECO
	Naylon		•	

ÖNEMLİ Ütünün soğuma süresi ısınma süresinden daha uzundur. Ütüleme işlemine minimum sıcaklık gerektiren, hassas kumaşlar ile başlamanızı tavsiye ediyoruz. Farklı malzemelerden oluşan giysiler için, ütünün sıcaklığını en hassas malzemeye göre ayarlayın.

TAVSİYELER Nişastayı daima ütülenecek kumaşın arka yüzüne püskürtün.

4 • Buharsız ütüleyin

Buhar ayar kumandasını [✕] DRY (Şek. 11) üzerine getirin ve sıcaklığı kumaşın tipine göre ayarlayın (semboller •, ••, •••).

5 • Eco steam sistemi

Ütünüzün Eco Steam Sistemi, optimal bir ütüleme için 3 farklı buhar ayarı sunar:

- DRY konumunu: Hassas kumaşlar ve son rötuşlar için ideal, buharsız ütüleme
- ECO konumunu: Enerji tüketimini indirgeyerek, her kumaş tipi için uygun buhar debisi ayarı sayesinde, optimal ütüleme
- BOOST konumunu: Daha kalın kumaşlarda, mükemmel sonuç elde edilmesini sağlayan yoğun buhar takviyesi.

6 • Buhar püskürtme

(•• sıcaklık ayarından itibaren)

Güçlü bir buhar püskürtmesi elde etmek için kumanda üzerine basın  (Şek. 16).

7 • Dikey buhar püskürtme

(•• sıcaklık ayarından itibaren)

TAVSİYELER Hassas kumaşların yanmamaları için, ütünün yaklaşık 10 - 20 cm.den tutulması gerekmektedir.

Ütüyü dikey bir pozisyonda tutun ve asılı kıyafetlerin kırışıklıklarının açılması için  (Şek.17) kumanda üzerine basın. İki basma arasında birkaç saniye beklemeye dikkat edin. Her iki basma arasında birkaç saniye bekleyin.

ÖNEMLİ Buharı asla insanlar veya hayvanlar üzerine tutmayın.

8 • Sprey

İnatçı kırışıklıkları nemiendirmek için kumanda üzerine basın  (Şek.18).

9 • Damlama önleme sistemi*

Seçilen sıcaklık çok düşük olduğunda, tabandan su damlamasını önler.

10 • 3 pozisyonlu otomatik elektronik durdurma*

Cihazınız açık ise ancak hareket etmiyor ise, ütünüz otomatik olarak durur ve otomatik kapalı göstergesi yanıp söner:

- 30 saniye sonra, ütü tabanı üzerinde duruyorsa veya yana yatırılmış vaziyette ise.
- 8 dakika sonra, ütü kaidesi üzerindeyse.

ÜTÜLEME SONRASINDA

11 • Ütünüzü boşaltın

Ütünün fişini prizden çıkarın (Şek.4), kalan suyu boşaltın (Şek.20) ve buhar ayar kumandasını ayarlayın [✳]DRY.

12 • Ütünüzün yerleşimi

Kaidesi üzerine dikey pozisyonda yerleştirmeden önce, ütünün soğumasını bekleyin (Şek.21).

ÖNEMLİ Kabloyu sıcak taban etrafına dolamayın.

BAKIM VE TEMİZLİK

ÖNEMLİ: Her bakım veya temizlik öncesinde cihazınızı kapatın ve fişini prizden çıkarın.

13 • Kireç önleme sistemi*

Ütünüz kireç önleyici bir kartuş içerir; bu kartuş kireç oluşumunu önemli oranda azaltır. Ütünüzün kullanım ömrü, bu şekilde oldukça uzamış olur.

Kireç önleyici kartuş, su haznesinin sabit bir parçasıdır ve değiştirilmesi gerekmez.

ÖNEMLİ Asla kireç çözücü ürünler kullanmayın, buhar odasının kaplamasına zarar verebilir buhar debisini olumsuz yönde etkileyebilirler.

14 • Self Clean (Daha uzun ömürlü kullanım için)

Kendi kendini temizleme fonksiyonu, durulama ile, buhar odası içinde bulunan olası pislikleri ve kireç kalıntılarını temizler.

Hazneyi maksimum seviyeye dek doldurun ve termostatı **•••** maksimum sıcaklık seviyesine getirin. Cihazın fişini prizden çıkarın, ütüyü bir evye üzerinde yatay şekilde tutun.

Buhar ayar kumandasını SELF CLEAN pozisyonuna getirin (Şek.5a-5b) ve ütüyü hafifçe sallayın: Şiddetli bir buhar üretimi olur.

Birkaç saniye sonra, tabandan çıkan su ve buhar durulama ile buhar odasında biriken pislik ve kireç partüküllerini elimine eder.

Buhar ayar kumandasını 1 dakikayı takiben pozisyona getirin [✳]DRY.

Ütünün fişini prize takın ve yeniden ısınmaya bırakın.

Kalan suyun buharlaşmasını bekleyin. Cihazın fişini prizden çıkarın ve tamamen soğumaya bırakın.

Taban soğuduğunda, nemli bir bezle silin.

TAVSİYELER Yaklaşık her 2 haftada bir SELF CLEAN oto-temizleme işlemi gerçekleştirin. Kireç oranının yüksek olması durumunda, haftalık temizlik gerçekleştirin.

15 • Ütünüzü temizleyin

Soğumuş cihazı nemli bir bez veya sünger ile temizleyin. Taban üzerindeki izleri ve pislikleri nemli bir bez veya sünger ile temizleyin.

ÖNEMLİ Tabanı ve cihazın diğer bölümlerini temizlemek için, asla kesici veya aşındırıcı özellikte temizlik ürünleri veya nesnelere kullanmayın. Cihazınız uzun süre kullanılmıyorsa, SELF CLEAN fonksiyonunu kullanın (Bkz. § 14).

OLASI SORUNLAR

Sorun	Nedeni	Çözüm
Ütünün fişi prize takılı, ancak tabanı soğuk kalıyor, ısınmıyor.	Elektrik beslemesi yok.	Fişin prize düzgün bir şekilde takılı olduğunu kontrol edin veya cihazın fişini başka bir prize takmayı deneyin.
	Ütünün sıcaklık ayarı aşırı düşük.	Termostatı arzuladığınız konuma hareket ettirin.
	Otomatik elektronik durdurma etkin durumda.	Ütünüzü hareket ettirin.
Kontrol ışığı* yanıyor ve sönüyor.	Normal prosedür.	Kontrol göstergesi*, ısınma aşamasını göstermek için yanar ve söner. Sıcaklık kontrol göstergesi* söndüğünde veya yeşil ışık* yandığında, istenen sıcaklığa erişilmiş demektir.
Buhar çıkmıyor veya çıkan buhar miktarı yetersiz.	Buhar ayar kumandası <small>SDRY</small> pozisyonunda.	Termostatı arzuladığınız konuma hareket ettirin.
	Haznede yeterince su yok.	Su haznesini doldurun.
	Damlama önleme fonksiyonu* etkin durumda (§ 9).	Tabanın yeniden istenen sıcaklığa erişmesine dek bekleyin.
Taban pis ve kumaş üzerinde lekeler bırakabilir.	Buhar odasında/tabanda olası kalıntılar.	Bir otomatik temizleme işlemi gerçekleştirin, ardından ütüyü temizleyin.
	Kimyasal madde kullanımı.	Hazne içindeki suya kimyasal maddeler eklemeyin ve ütünüzü temizleyin.
	Saf damıtılmış veya demineralize su kullanımı.	Musluk suyu veya yarımşar oranda musluk suyu ve damıtılmış su kullanın ve ütünüzü temizleyin.
	Nişasta kullanımı.	Nişastayı daima ütülenecek kumaşın arka yüzüne püskürtün ve ütüyü temizleyin.
Tabandan su akıyor.	Tabanın sıcaklığı aşırı düşük ve buhar kumandası çok sık aralıklarla kullanılıyor.	Termostatı arzulanan konuma getirin ve daha uzun aralıklar ile buhar püskürtün.

Bir sorunun kaynağını tespit edemiyorsanız, yetkili ROWENTA satış sonrası hizmet servisinden destek alabilirsiniz. Ekte yetkili satış sonrası hizmet servislerinin listesini bulacaksınız!

Ana sayfamızda diğer tavsiyeleri ve püf noktalarını öğrenebilirsiniz: www.rowenta.com.

Değişiklik hakkı saklıdır!

OHUTUSJUHISED

- Palun lugege need juhised hoolega läbi ja hoidke need hilisemaks kasutamiseks alles.
- Kui seade on ühendatud toiteallikaga, siis ärge jätke seda kunagi järelevalveta; võite seadme juurest lahkuda, kui see on ligikaudu 1 tunni vältel jahtunud.
- Pind, millel triikrauda kasutate ja millele seadme töö käigus asetate, peab olema lame, stabiilne ja kuumakindel.
- Kui asetate triikraua selle alusele, siis veenduge, et asetamiseks kasutatav pind on kindel.
- Eemaldage seade alati toitevõrgust järgmistel juhtudel: enne veepaagi täitmist või loputamist, enne triikraua puhastamist ja pärast iga kasutuskorda.
- Lapsi tuleb valvata, et nad seadmega ei mängiks.
- Kui triikraud on toitevõrgus või jahtumas, siis hoidke triikrauda ja selle juheta alla 8 aasta vanuste laste käeulatuses eemal.
- Seda seadet võivad kasutada üle 8 aasta vanused lapsed ning piiratud füüsiliste, sensoorsete või vaimsete võimetega või väheste kogemuste ja teadmistega isikud, kui neid juhendatakse ja õpetatakse seadet ohutult kasutama ning nad saavad seadme kasutamisega seotud ohtudest aru.
- Lapsed ei tohi ilma järelevalveta seadet puhastada ega hooldada.
- Seadet ei tohi kasutada, kui see on maha kukkunud, nähtavalt kahjustatud, lekib või ei tööta korralikult. Ärge võtke seadet kunagi koost lahti. Ohu vältimiseks laske seadet kontrollida heakskiidetud teeninduskeskuses.
- Selle märgiga tähistatud pinnad ja alusplaat on seadme kasutamise ajal väga kuumad. Ärge puudutage neid pindu enne triikraua jahtumist.



TÄHTSAD SOOVITUSED

- Teie elektrisüsteemi pinge peab vastama triikraua pingele (220–240 V). Ühendage triikraud alati maandusega pistikupessa. Vale pingega elektrisüsteemiga ühendamine võib põhjustada triikrauale pöördumatuid kahjustusi ning muudab garantii kehtetuks.
- Kui kasutate pikendusjuhet, siis veenduge, et sellel on õige nimivoolutugevus (16 A) ja maandus ning et juhe on täielikult lahti keritud.
- Kui toitejuhe on kahjustatud, tuleb see heakskiidetud teeninduskeskuses välja vahetada, et vältida ohte.
- Ärge eemaldage seadet vooluvõrgust juhtimest tõmmates.
- Ärge kunagi pange oma aurutriikrauda vette või mis tahes muu vedeliku sisse. Ärge kunagi hoidke seda veekraani all.
- Ärge kunagi laske triikraua alusplaadil vastu toitejuhet puutuda.
- Teie seadmele tuleb auru, mis võib põhjustada põletusi, eriti juhul, kui triigite triikimislauda serva lähedal.
- Ärge kunagi suunake auru inimeste või loomade poole.
- Teie ohutuse huvides vastab see seade kehtivatele standarditele ja eeskirjadele (madalpinge, elektromagnetilise ühilduvuse ja keskkonna direktiivid).
- See toode on ette nähtud ainult kodus kasutamiseks. Igasuguse ärilisel otstarbel kasutamise, kohatu kasutamise või nende juhiste mittejärgimise korral ei võta tootja endale mingit vastutust ning garantii ei kehti.



Hoiame looduskeskkonda!

- ① Teie seadme juures on kasutatud väga mitmeid ümbertöötlemist või kogumist võimaldavaid materjale.
- ➔ Viige seade kogumispunkti või viimase puudumisel volitatud teeninduskeskusesse, et oleks võimalik selle ümbertöötlemine.

Hoidke käesolev juhend alles

KIRJELDUS

- | | |
|---------------------------------------|-----------------------------------|
| 1. Pihustusotsik | 7 Juhe |
| 2. Täiteava (koos liugnupu avaga) | 8 Käepide |
| 3. Eco steam süsteem | 9 Termostaadi reguleerimistuli |
| a Kuiv triikimine <small>☼DRY</small> | 10 Temperatuuri reguleerimisketas |
| b ECO (ÖKONOOMNE) asend | 11 Veepaak |
| c BOOST (VÕIMENDUS) asend | 12 Vee maksimaalse taseme näidik |
| 4 Isepuhastus | 13 Alusplaat |
| 5 Pihustusnupp | 14 Automaatne väljlülitamine |
| 6 Auruvoo nupp | 15 Näpunäited |

ENNE KASUTAMIST

HOIATUS! Enne triikraua kuumendamist eemaldage alusplaadilt kõik etiketid.

HOIATUS! Enne triikraua esmakordset aurufunktsiooniga kasutamist soovitame lasta sel veidi aega riidest eemal horisontaalasendis töötada, st vajutage paar korda auruvoo nuppu. Esimaskordset kasutamisel võite märgata, et alusplaadist eraldub väikesi osakesi. See on tootmisprotsessi osa ning ei ole teile ega triigitavatele riistele kahjulik. See näht kaob pärast mõnda kasutuskorda. Võite seda kiirendada, kasutades isepuhastumise funktsiooni (joonised 5a, 5b) ja triikrauda kergelt raputades.

1 • Millist vett võib kasutada?

Teie triikraud on kavandatud töötlemata kraaniveega kasutamiseks. Kui teil tekib kahtlusi, siis konsulteerige oma kohaliku veeametiga. Kui teie vesi on väga kare, siis võite segada 50% kraanivett ja 50% destilleeritud või demineraliseeritud vett.

NB! Soojuskontseptsioonid arustamise ajal vees sisalduvad elemendid. Allpool loetletud veetüübid sisaldavad orgaanilisi jäätmekasv või mineraalseid osakesi, mis võivad põhjustada seadmele määratud vedeliku pihustumist, pruunide plekkide teket või seadme enneaegset kulumist: kuivatitest pärit vesi, lõhnastatud või pehmeks muudetud vesi, külmkappide, akude või kliimaseadmete vesi, puhas destilleeritud või demineraliseeritud vesi või vihmavesi. Nimetatud veetüpe ei tohiks teie triikrauaga kasutada. Samuti ärge kasutage keedetud, filtreeritud või pudelivett.

TRIIKIMISLAUD: suure aurustusvõimsuse tõttu tuleb kasutada võre tüüpi triikimislauda, et võimaldada mis tahes liigse auru ärajuhtimist ja vältida auru külgsuunas levimist.

KASUTAMINE

2 • Veepaagi täitmine









NB! Enne veepaagi täitmist eemaldage triikraud vooluvõrgust ja seadke auru reguleerimise nupp kuiva triikimise asendisse  DRY.

Kallutage triikrauda. Avage täiteava (joonis 6). Valage vesi kuni maksimaalse taseme tähiseni (joonis 7). Sulgege täiteava (joonis 8) ja asetage triikraud tagasi horisontaalasendisse.

3 • Temperatuuri ja auru reguleerimine

Määrake temperatuuri valimise nupu abil materjali tüübi jaoks sobilik triikimistemperatuur (joonis 3).

Temperatuuri reguleerimine*: temperatuuri märgutuli näitab, et alusplaat kuumeneb. Kui temperatuuri märgutuli kustub (joonis 10), siis on saavutatud määratud temperatuur ja võite triikimist alustada.

				 ECO STEAM
	Puuvill, lina		•••	 BOOST / ECO
	Siid, vill		••	 ECO
	Nailon		•	

NB! Triikraua jahtumine võtab kuumenemisest kauem aega. Soovitame alustada kangastest, mida tuleb triikida madalal temperatuuril. Mitmest kangast koosnevate riiete puhul määrake kõige õrnema kanga jaoks sobilik temperatuur.

NÄPUNÄIDE. Puistake triigitava kanga teisele küljele alati tärglist.

4 • Kuiv triikimine

Seadke auru reguleerimise nupp asendisse DRY  DRY (joonis 11) ja määrake materjali tüübi jaoks sobilik temperatuur (sümbolid •, ••, •••).

5 • Süsteem Eco Steam

Teie aurutriikraual on olemas süsteem Eco Steam. See funktsioon pakub optimaalseks triikimiseks 3 seadistust:

- asend DRY (KUIV) – ilma auruta triikimiseks, sobib hästi õrnadele kangastele ja täiuslikuks viimistluseks;
- asend ECO (ÖKONOOMNE) – optimaalseks triikimiseks ideaalselt kõigile kangatüüpidele kohandatud aurukogusega. See seadistus tagab kvaliteetsed triikimistulemused samal ajal energiat säästes;
- asend BOOST (VÕIMENDUS) – suurema aurukogusega, et saavutada parimaid tulemusi kõige paksematel kangastel.

6 • Auruvoog

(alates temperatuuriseadistusest ••)

Vajutage võimsa auruvoo tekitamiseks auruvoo nuppu  (joonis 16). Oodake iga auruvoo vahel enne uuesti nupule vajutamist paar sekundit.

7 • Vertikaalne auruvoog

(alates temperatuuriseadistusest ••)

NÄPUNÄIDE. Õrnade kangaste põletamise vältimiseks hoidke triikrauda kangast 10 kuni 20 cm kaugusel.

Hoidke triikrauda püstiselt ja vajutage auruvoo nuppu  (joonis 17), et eemaldada pintsakute, jakkide, seelikute, rippuvate kardinade jne kortsud.

Oodake iga auruvoo vahel enne uuesti nupule vajutamist paar sekundit.

NB! Ärge kunagi suunake auru inimeste või loomade poole!

8 • Pihustamine

Vajutage pihustamise nuppu SPRAY  raskesti eemaldatavate kortsude niisutamiseks (joonis 18).

9 • Tilkumisvastane süsteem*

See takistab vee tilkumist läbi alusplaadi, kui temperatuur on liiga madal.

10 • Automaatne elektrooniline 3 asendi katkestus*

Kui seade on sisse lülitatud, aga seda ei liigutata, siis lülitub see automaatselt välja ja automaatse väljalülituse tuli hakkab vilkuma järgmiste ajavahemike järel:

- pärast 30 sekundit, kui triikraud jäetakse seisma alusplaadile või küljele;

- pärast 8 minutit, kui triikraud jäetakse seisma selle tagaküljele.

Triikraua uuesti sisse lülitamiseks liigutage seda õrnalt.

PÄRAST KASUTAMIST

11 • Tühjendamine

Eemaldage triikraud vooluvõrgust (joonis 4), valage allesolev vesi ära (joonis 20) ja seadke auru reguleerimine asendisse \otimes DRY. Avage ja sulgege auru reguleerimise klappi mitu korda (joonis 16), et vältida aurukambri klapi ava ummistumist või katlakiviga täitumist.

12 • Hoiustamine

Laske triikraual jahtuda ja hoiustage seda selle tagaküljel püstises asendis (joonis 21).

NB! Ärge kerige juhett ümber kuuma alusplaadi. Ärge kunagi hoiustage triikrauda alusplaadile asetatuna.

HOOLDUS JA PUHASTAMINE

NB! Enne hooldus- ja puhastustööde tegemist eemaldage triikraud vooluvõrgust ja laske sellel täielikult jahtuda.

13 • Katlakivivastane süsteem

Teie triikraud sisaldab katlakivi tekke vähendamiseks katlakivivastast kassetti. See pikendab märkimisväärselt teie triikraua kasutusiga.

Katlakivivastane kassett on veepaagi lahutamatu osa ja seda ei ole vaja välja vahetada.

NB! Ärge kasutage katlakivi eemaldamise vahendeid, kuna need kahjustavad aurukambri kattekihti ja võivad aurufunktsiooni toimimist häirida.

14 • Isepuhastumise funktsioon

(pikendab triikraua kasutusiga)

Isepuhastumise funktsioon uhub mustuse ja katlakivi osakesed aurukambrist välja. Täitke veepaak kuni maksimaalse taseme tähiseni töötlemata kraaniveega ja kuumutage triikraud temperatuurile $\bullet\bullet\bullet$.

Eemaldage triikraud vooluvõrgust ja hoidke seda horisontaalselt kraanikausi kohal.

Hoidke auru reguleerimise nuppu isepuhastumise asendis (joonised 5a, 5b) ja raputage triikrauda kergelt: nüüd hakkab aur kogunema.

Pärast paari sekundit hakkab alusplaadist vett voolama, mis loputab mustuse ja katlakivi osakesed aurukambrist välja.

Pärast ligikaudu 1 minutit seadke auru reguleerimise nupp asendisse \otimes DRY. Lülitage triikraud vooluvõrku ja laske sellel uuesti soojeneda.

Oodake, kuni allesolev vesi on aurunud.

Eemaldage triikraud vooluvõrgust ja laske sellel täielikult jahtuda. Kui see on jahtunud, võib alusplaati niiske lapiga pühkida.

Kui triikraud on täielikult jahtunud, pühkige alusplaati niiske lapiga.

NÄPUNÄIDE. Kasutage isepuhastumise funktsiooni ligikaudu iga 2 nädala tagant. Kui vesi on väga kare, siis puhastage triikrauda iga nädal.

15 • Triikraua puhastamine

Kui triikraud on jahtunud, siis pühkige seda vastavalt vajadusele niiske lapi või käsnaga. Eemaldage alusplaadilt mustus niiske lapi või käsnaga.

NB! Ärge kasutage alusplaadi ja triikraua muude osade puhastamiseks teravaid ega abrasiivseid puhastusvahendeid või esemeid. Kui triikraud on pikka aega kasutamata seisnud, siis kasutage isepuhastumise funktsiooni (vt punkti 14).

VÕIMALIKUD PROBLEEMID

Probleem	Põhjus	Lahendus
Triikraud on vooluvõrku ühendatud, aga alusplaat ei kuumene.	Elektritoide puudub.	Kontrollige, et pistik on korralikult pistikupesasse sisestatud, või proovige ühendada triikraud teise pistikupesasse.
	Temperatuuri valimise nupp on seatud liiga madalale temperatuurile. Automaatne elektrooniline katkestus* on aktiveeritud.	Pöörake auru reguleerimise nupp vajalikku asendisse. Liigutage oma triikrauda.
Märgutuli* lülitub sisse ja välja.	Tavaprotseduur.	Märgutuli* lülitub sisse ja välja, mis näitab kuumenemisfaasi. Kui temperatuuri märgutuli* kustub ja roheline tuli* hakkab põlema, on soovitud temperatuur saavutatud.
Auru ei teki või seda tekib liiga vähe.	Auru reguleerimise nupp on seatud kuiva triikimise asendisse <small>☼DRY</small> .	Pöörake auru reguleerimise nupp vajalikku asendisse.
	Veepaagis ei ole piisavalt vett.	Täitke paak veega.
	Tilkumisvastane funktsioon* on aktiveeritud (punkt 11).	Oodake, et alusplaat jõuaks õige temperatuurini.
Alusplaadi aukudest tulevad pruunid nired, mis määrivad riideid.	Aurukambris või alusplaadil on mustust.	Kasutage isepuhastumise funktsiooni ja puhastage seejärel oma triikrauda.
	Kasutatud on keemilisi katlakivieemaldajaid.	Ärge lisage veepaagis olevale veele katlakivi eemaldamise aineid. Kasutage isepuhastumise funktsiooni ja puhastage oma triikrauda.
	Kasutatakse puhast destilleeritud/demineraliseeritud vett.	Kasutage ainult töötlemata kraanivett või segage kraanivesi pooleks destilleeritud / demineraliseeritud veega. Kasutage isepuhastumise funktsiooni ja puhastage oma triikrauda.
	Tärglise kasutamine.	Puistake triigitava kanga teisele küljele alati tärglist ja puhastage oma triikrauda alusplaati.
Triikraud lekib.	Alusplaadi temperatuur on liiga madal. Auruvoo nupu liigne kasutamine.	Jätke auruvoogude vahele rohkem aega. Seadke temperatuuri valimise nupp kõrgemale temperatuurile.

Kui teie tootega on tekkinud probleeme või teil on selle kohta küsimusi, siis võtke kõigepealt ühendust meie klienditeenindusega, et saada spetsialistidelt abi ja nõuandeid:

0845 602 1454 - Ühendkuningriik (01) 677 4003 - Iirimaa või vaadake veebisaiti - www.rowenta.co.uk.

Esitatud teave võib muutuda!

ET

DROŠĪBAS INSTRUKCIJA

- Lūdzu, uzmanīgi izlasiet šo instrukciju un saglabāiet to, lai varētu tajā ieskatīties arī turpmāk.
- Nekādā gadījumā neatstājiet ierīci bez uzraudzības, kamēr tā ir pievienota strāvas avotam vai ja tā nav atdzisusi aptuveni 1 stundu.
- Gludeklis jāizmanto un jānovieto uz līdzenas, stabilas, karstumizturīgas virsmas.
- Novietojot gludekli uz gludekļa balsta, pārliecinieties, ka attiecīgā virsma ir stabila.
- Noteikti atvienojiet ierīci no strāvas padeves: pirms ūdens tvertnes uzpildes vai skalošanas, pirms tās tīrīšanas un pēc katras lietošanas reizes.
- Bērni ir jāuzrauga, lai viņi nespēlētos ar ierīci.
- Gādājiet, lai gludeklis un tā vads, kamēr tas ir pieslēgts elektrības padevei vai dziest, nebūtu pieejams bērniem, kas nav sasnieguši 8 gadu vecumu.
- Šo ierīci var izmantot bērni no astoņu gadu vecuma un personas ar ierobežotām fiziskajām, maņu un garīgajām spējām vai nepietiekamu pieredzi un zināšanām, ja tās tiek pārraudzītas un ir apmācītas lietot ierīci drošā veidā un saprot ar ierīces lietošanu saistītos riskus.
- Bērni nedrīkst bez uzraudzības tīrīt ierīci vai veikt tās apkopi.
- Ierīci nedrīkst lietot, ja tā ir nokritusi zemē, ja tai ir acīmredzami bojājumi vai noplūdes vai ja tā nedarbojas pareizi. Nekādā gadījumā neizjauciet ierīci. Lai novērstu bīstamību, nogādājiet to apstiprinātā servisa centrā pārbaudei.



- Virsmas, kas apzīmētas ar šo zīmi, un gludināšanas virsma ierīces lietošanas laikā ir ļoti karsta. Nepieskarieties šīm virsmām, kamēr gludeklis nav atdzisis.

SVARĪGI IETEIKUMI

- Elektroinstalācijas spriegumam ir jāatbilst gludekļa spriegumam (220–240 V). Gludeklis ir noteikti jāpievieno iezemētai ligzdai. Pievienojot gludekli nepareizam spriegumam, var izraisīt neatgriezeniskus gludekļa bojājumus, turklāt šajā gadījumā garantija nav spēkā.

- Ja izmantojat pagarinātājvadu, pārlicinieties, ka tam ir pareizs nominālais strāvas stiprums (16 A), tas ir iezemēts un pilnībā izvirkts.
- Ja elektriskais strāvas vads ir bojāts, tas ir jānomaina apstiprinātā servisa centrā, lai novērstu bīstamību.
- Neatvienojiet ierīci, velkot tās vadu.
- Nekādā gadījumā neiegremdējiet ierīci ūdenī vai citā šķidrumā. Nekādā gadījumā neturiet to zem ūdens krāna.
- Nekādā gadījumā nepieskarieties strāvas vadam ar gludekļa gludināšanas virsmu.
- Ierīce rada tvaikus, kas var izraisīt apdegumus, it sevišķi gludinot tuvu gludināmā dēļa malai.
- Nekādā gadījumā nevērsiet tvaika strūklu pret cilvēkiem vai dzīvniekiem.
- Jūsu drošībai šī ierīce atbilst spēkā esošajiem standartiem un noteikumiem (zemsprieguma, elektromagnētiskās savietojamības, vides direktīvām).
- Šo produktu ir paredzēts lietot tikai mājāsaimniecībās. Ja tas tiek lietots komerciāliem mērķiem vai nepareizi vai instrukcija netiek ievērota, ražotājs neuzņemas atbildību un garantija nav spēkā.



VIDES AIZSARDZĪBA !

- ① Jūsu aparāts satur vairākus vērtīgus materiālus vai materiālus, kurus var atkārtoti izmantot.
- ➔ Piegādājiet to savākšanas punktā vai, atteikšanās gadījumā, Atzīto pakalpojumu centrā, lai veiktu tā apstrādi.

Saglabājiet šo instrukciju

APRAKSTS

- | | |
|---|--------------------------------------|
| 1 Smidzināšanas sprausla | 7 Vads |
| 2 Uzpildes atvere (atverama ar bīdāmo pogu) | 8 Rokturis |
| 3 Eco tvaika sistēma | 9 Termostata kontroles indikators |
| a Sausā gludināšana <small>✳️ DRY</small> | 10 Temperatūras kontroles poga |
| b ECO pozīcija | 11 Ūdens tvertne |
| c Pozīcija BOOST | 12 Maksimālā ūdens līmeņa indikators |
| 4 Pašattīrīšana | 13 Pamatne |
| 5 Izsmidzināšanas poga <small>⚡</small> | 14 Auto-Off* |
| 6 Tvaika plūsmas poga <small>🌀</small> | 15 High Precision TIP |

PIRMS LIETOŠANAS

BRĪDINĀJUMS! Pirms gludekļa uzkaršanās noņemiet no tā pamatnes visas etiķetes.

BRĪDINĀJUMS! Pirms lietojat gludekli ar tvaika funkciju pirmo reizi, iesakām mazu brītiņu padarbināt gludekli, turot to horizontālā pozīcijā prom no veļas, proti, nospiešot dažas reizes tvaika plūsmas pogu. Lietojot pirmoreiz, iespējams, būs redzamas mazas daļiņas, kas iznāk no pamatnes. Tā ir ražošanas procesa daļa un nekaitēs ne jums, ne jūsu apģērbiem. Pēc vairākām lietošanas reizēm šis process vairs nebūs novērojams. To var paātrināt, izmantojot pašattīrīšanās funkciju (5a.–5b. attēls) un viegli sakratot gludekli.

1 • Kādu ūdeni var izmantot?

Gludekli var lietot, izmantojot neattīrītu krāna ūdeni. Šaubu gadījumā sazinieties ar vietējo ūdens apgādes iestādi. Tomēr, ja ūdens ir ļoti ciets, varat sajaukt 50% neattīrīta krāna ūdens ar 50% destilētu vai demineralizētu ūdeni.

SVARĪGI Iztvaikošanas laikā karstums sabiezina ūdenī esošos elementus. Tālāk norādītie ūdens veidi satur organiskos atkritumus vai minerālvielu elementus, kas var aizsprostot ierīci, iekrāsot to brūnganā nokrāsā vai izraisīt tās priekšlaicīgu nodilumu: gludeklī nevajadzētu liet ūdeni no veļas žāvētājiem, aromatizētu vai mīkstinātu ūdeni, ūdeni no ledusskapjiem, baterijām vai gaisa kondicionieriem, tīru destilētu vai demineralizētu ūdeni vai lietus ūdeni. Neizmantojiet arī vārītu, filtrētu, vai pudelēs pildītu ūdeni.

GLUDINĀŠANAS DĒLIS Spēcīgās tvaika plūsmas dēļ jāizmanto gludināšanas dēlis ar tīkveida gludināšanas virsmu, lai varētu novadīt lieko tvaiku un izvairītos no tvaika izplūdes pa sāniem.

LIETOŠANA

2 • Ūdens tvertnes uzpildīšana









SVARĪGI Pirms ūdens tvertnes uzpildīšanas atvienojiet gludekli no elektrotīkla un pagrieziet tvaika kontroles pogu sausās gludināšanas pozīcijā  DRY.

Atgāziet gludekli. Atveriet uzpildes atveri (fig. 6). Ielejiet ūdeni līdz maksimālajai atzīmei (fig. 7). Aizveriet uzpildes atveri (fig. 8) un novietojiet gludekli horizontālā pozīcijā.

3 • Temperatūras un tvaika regulēšana

Iestatiet materiāla veidam atbilstošu gludināšanas temperatūru, izmantojot temperatūras kontroles pogu (fig. 3).

Temperatūras kontroles poga*: temperatūras kontroles indikators norāda, ka gludekļa pamatne uzkarst. Kad temperatūras kontroles indikators nodziest (fig. 10), ir sasniegta iestatītā temperatūra un varat sākt gludināt.

					ECO STEAM
	Kokvilna, lins		•••		BOOST / ECO
	Zīds, vilna		••		ECO
	Neilons		•		

SVARĪGI! Gludekļa atdzišanai nepieciešams ilgāks laiks nekā uzkaršanai. Mēs iesakām sākt ar tādu audumu gludināšanu, kam nepieciešama zemāka temperatūra. Jaukta tipa audumiem iestatiet temperatūru, kas atbilst smalku audumu gludināšanai.

PADOMS. Vienmēr izsmidziniet veļas cietinātāju uz gludināmā auduma otras puses.

4 • Sausā gludināšana

Pagrieziet tvaika kontroles pogu pozīcijā DRY  DRY (fig. 11.) un iestatiet temperatūru atbilstoši materiāla veidam (pozīcijā •, ••, •••).

5 • Eco tvaika sistēma

Jūsu tvaika gludeklim ir aprīkota Eco tvaika sistēma. Šī funkcija piedāvā 3 tvaika iestatījumus optimālai gludināšanai:



- SAUSĀ pozīcija: gludināšanai bez tvaika, ideāli piemērota smalkiem izstrādājumiem vai nevainojamai apdarei.

- ECO pozīcija: optimizēta gludināšanai ar tvaika izvadi, kas ir izcili piemērota visiem audumu veidiem. Šis iestatījums nodrošina kvalitatīvus gludināšanas rezultātus, vienlaikus ietaupot enerģiju.

- Pozīcija BOOST (Pastiprinājums): palielinātam tvaika nodrošinājumam, lai sasniegtu nevainojamu rezultātu biežākajiem audumiem.

6 • Tvaika plūsma

(iestatot temperatūru uz •• vai augstāk)

Nospiediet tvaika plūsmas pogu , lai radītu spēcīgu tvaika plūsmu  (fig. 16). Pēc katras pogas nospiešanas reizes uzgaidiet dažas sekundes.

7 • Vertikāla tvaika plūsma

(iestatot temperatūru uz •• vai augstāk)

PADOMS Turiet gludekli 10 līdz 20 centimetru attālumā no apģērba, lai izvairītos no smalku audumu sadedzināšanas.

Turiet gludekli vertikāli un nospiediet tvaika plūsmas pogu  (fig. 17), lai likvidētu krokas, piemēram, uzvalkiem, žaketēm, svārkiem vai piekārtiem aizkariem.

Pēc katras pogas nospiešanas reizes pagaidiet dažas sekundes.

SVARĪGI Nekad nevērsiet tvaiku pret personām vai dzīvniekiem!

8 • Izsmidzināšana

Nospiediet izsmidzināšanas pogu X, lai samitrinātu visnoturīgākās krokas  (fig. 18).

9 • Pretplūšanas sistēma*

Tā novērš ūdens izplūšanu no gludekļa pamatnes, ja temperatūra ir pārāk zema.

10 • Automātiski elektroniska 3 pozīciju izslēgšanās*

Ja gludeklis ir ieslēgts, taču netiek kustināts, tas automātiski izslēgsies, un pēc šādiem intervāliem sāks mirgot automātiskās izslēgšanās indikators:

- pēc 30 s, ja gludeklis ir atstāts miera stāvoklī uz gludināšanas daļa vai novietots uz sāniem;
 - pēc 8 min., ja gludeklis ir atstāts miera stāvoklī uz papēža.
- Lai gludekli atkal ieslēgtu, viegli pakustiniet to.

PĒC LIETOŠANAS

11 • Iztukšošana

Atvienojiet gludekli no elektrotīkla (fig. 4), izlejiet atlikušo ūdeni (fig. 20) un iestatiet tvaika kontroles pogu uz **☒ DRY**. Vairākas reizes atveriet un aizveriet tvaika kontroli (fig. 16), lai nepieļautu vārsta atveres uz tvaika nodalījumu aizkaļķošanu vai nosprostošanos.

12 • Uzglabāšana

Pirms gludekli novietot uzglabāšanai uz gala, ļaujiet tam atdzist (fig. 21).

SVARĪGI Netiniet vadu ap karsto gludekļa pamatni. Nekad neuzglabāiet gludekli, novietotu uz tā pamatnes.

APKOPE UN TĪRĪŠANA

SVARĪGI Pirms apkopes un tīrīšanas ļaujiet gludeklim pilnībā atdzist.

13 • Pretapkaļķošanās sistēma

Jūsu gludeklī ir iebūvēta pretapkaļķošanās kasetne katlakmens nogulšņu samazināšanai. Tā būtiski pagarina gludekļa kalpošanas laiku.

Pretapkaļķošanās kasetne ir neatņemama ūdens tvertnes sastāvdaļa, un tā nav jāmaina.

SVARĪGI Neizmantojiet atkaļķošanas līdzekļus, jo tie bojā tvaika tvertnes pārklājumu, tādējādi samazinot tvaika funkcijas efektivitāti.

14 • Pašattīrīšanās funkcija

(pagarina gludekļa kalpošanas laiku)

Ar pašattīrīšanās funkcijas palīdzību netīrumi un katlakmens tiek izskaloti no tvaika tvertnes.

Uzpildiet ūdens tvertni ar neatīrītu krāna ūdeni līdz maksimālajai atzīmei un uzkaršējiet gludekli līdz **•••** temperatūrai. Atvienojiet gludekli no elektrotīkla un turiet horizontāli virs izlietnes.

Turiet tvaika kontroles pogu pašattīrīšanās pozīcijā (fig. 5a.–5b) un uzmanīgi pakratiet gludekli: sāks veidoties tvaiks.

Pēc dažām sekundēm no gludekļa pamatnes sāks parādīties ūdens, izskalojot netīrumus un katlakmens daļiņas no tvaika tvertnes.

Pēc apmēram 1 minūtes pārvietojiet tvaika kontroles pogu pozīcijā **☒ DRY**.

Pieslēdziet gludekli elektrotīklam un ļaujiet tam atkal uzkarst.

Uzgaidiet, līdz atlikušais ūdens būs iztvaikojis.

Atvienojiet gludekli no elektrotīkla un ļaujiet tam pilnībā atdzist.

Kad gludeklis ir atdzisis, tā pamatni var noslaucīt ar mitru drāniņu.

Kad tas ir pilnīgi atdzisis, nosusiniet gludekļa pamatni ar mitru drāniņu.

PADOMS Pielietojiet pašattīrīšanās funkciju aptuveni ik pēc 2 nedēļām. Ja ūdens ir ļoti ciets, tīriet gludekli katru nedēļu.

15 • Gludekļa tīrīšana

Kad ierīce ir atdzisusi, noslaukiet to ar mitru drāniņu vai sūkli. Notīriet netīrumus no gludekļa pamatnes ar mitru drāniņu vai sūkli.

SVARĪGI! Gludekļa pamatnes un citu tā daļu tīrīšanai neizmantojiet asus vai abrazīvus tīrīšanas līdzekļus vai priekšmetus. Ja ierīce ilgu laiku nav lietota, izmantojiet pašattīrīšanās funkciju (skatiet 14. paragrāfu).

IESPĒJAMĀS PROBLĒMAS

Problēmas	Cēlonis	Risinājums
Gludeklis ir pievienots elektrotīklam, taču tā pamatne neuzsilst.	Nav strāvas padeves.	Pārbaudiet, vai kontaktdakša ir kārtīgi iesprausta, vai arī mēģiniet to iespraust citā kontaktligzdā.
	Iestatīta pārāk maza temperatūra.	Pagrieziet tvaika kontroles pogu atbilstošajā pozīcijā.
	Ir aktivizēta automātiski elektroniskā izslēgšanās*.	Pakustiniet gludekli.
Kontroles indikators* iedegas un nodziest.		Kontroles indikators* iedegas un nodziest, parādot uzsilšanas posmu. Kad temperatūras kontroles indikators* nodziest vai iedegas zaļa gaismīņa*, ir sasniegta nepieciešamā temperatūra.
Tvaiks neizdalās vai izdalās pavisam nedaudz.	Tvaika kontroles poga ir iestatīta sausās gludināšanas pozīcijā DRY.	Pagrieziet tvaika kontroles pogu atbilstošajā pozīcijā.
	Ūdens tvertnē nav pietiekami daudz ūdens.	Uzpildiet ūdens tvertni.
	Ir aktivizēta pretpilēšanas* sistēma (skatīt 11. paragrāfu).	Uzgaidiet, līdz gludekļa pamatne sasniegs pareizo temperatūru.
No gludekļa pamatnes caurumiem izdalās brūnas svītras un sasmērē veļu.	Nogulsnes tvaika tvertnē vai uz gludekļa pamatnes.	Pielietojiet pašattīrīšanās funkciju un pēc tam iztīriet gludekli.
	Ķīmisko atkaļķošanas līdzekļu izmantošana.	Nepievienojiet ūdens tvertnē esošajam ūdenim atkaļķošanas līdzekļus. Pielietojiet pašattīrīšanās funkciju un iztīriet gludekli.
	Tiek izmantots destilēts/demineralizēts vai mīkstināts ūdens.	Izmantojiet tikai neattīrītu krāna ūdeni vai sajauciet vienādās proporcijās krāna ūdeni un destilētu/demineralizētu ūdeni. Pielietojiet pašattīrīšanās funkciju un iztīriet gludekli.
	Cietes izmantošana.	Vienmēr izsmidziniet veļas cietinātāju uz gludināmā auduma otras puses un notīriet gludekļa pamatni.
Gludeklī ir radusies noplūde.	Pārāk zema gludekļa pamatnes temperatūra. Tvaika plūsmas pogas pārmērīga izmantošana.	Uzgaidiet ilgāku laiku starp katru pogas nospiešanas reizi. Iestatiet augstāku temperatūru.

Ja jums ir problēmas vai jautājumi saistībā ar ierīci, vispirms, lūdzu, sazinieties ar mūsu klientu atiecību speciālistu komandu, lai saņemtu ekspertu palīdzību un padomu:

zvaniet uz 0845 602 1454 Apvienotajā Karalistē, uz (01) 677 4003 Īrijā vai apmeklējiet mūsu tīmekļa vietni www.rowenta.co.uk

Pakļauts izmaiņām!

SAUGOS INSTRUKCIJOS

- Prašome atidžiai perskaityti šias instrukcijas ir jų neišmesti.
- Nepalikite prietaiso be priežiūros, jei jis prijungtas prie elektros šaltinio, jei išjungtas - apie vieną valandą, kol atvės.
- Lygintuvą privaloma naudoti ant lygaus, stabilaus ir karščiui atsparaus paviršiaus.
- Dedant lygintuvą ant laikiklio, būtina, kad paviršius, ant kurio dedamas laikiklis, būtų stabilus.
- Būtina visada išjungti prietaisą: prieš pripildant ir plaunant vandens talpyklą, prieš valant, kiekvieną kartą panaudojus.
- Vaikams su prietaisu žaisti draudžiama.
- Įjungtą arba vėstantį lygintuvą ir jo laidą laikykite atokiai nuo jaunesnių nei 8 m. amžiaus vaikų.
- Šio prietaiso negalima naudoti jaunesniems nei 8 m. amžiaus vaikams ir asmenims, kurių fizinės, jutiminės arba protinės galimybės yra apribotos, taip pat asmenims, neturintiems atitinkamos patirties arba žinių, išskyrus atvejus, kai už jų saugumą atsakingi asmenys užtikrina tinkamą priežiūrą arba jie iš anksto gauna instrukcijas dėl šio prietaiso naudojimo ir supranta galimus pavojus.
- Vaikams, kurių neprižiūri atsakingi asmenys, negalima valyti ir taisyti prietaiso.
- Prietaiso negalima naudoti, jei jis nukrito ant grindų, yra matomų gedimų, iš prietaiso sunkiasi vanduo arba jis netinkamai veikia. Negalima ardyti prietaiso. Siekiant išvengti pavojaus, dėl prietaiso taisymo kreipkitės į įgaliotą techninio aptarnavimo centrą.



- Šiuo ženklu pažymėtos vietos ant lygintuvo pado naudojant prietaisą labai įkaista. Šių vietų negalima liesti lygintuvui neatvėsus.

LT

SVARBŪS PATARIMAI

- Jūsų elektros instaliacijos įtampa privalo atitikti lygintuvo įtampą (220-240 V). Prietaisą visada junkite į žemintą kištukinį lizdą. Įjungus prietaisą į netinkamas įtampas kištukinį lizdą, prietaisas gali visiškai sugesti ir jam nebus taikoma garantija.
- Jei naudosite ilgintuvą, tai privalo būti visiškai išiestas dvipolis ilgintuvas (16A) su žžeminimu.
- Jei elektros laidas pažeistas, siekiant išvengti pavojaus, būtina jį pakeisti įgaliotame techninės priežiūros centre.
- Norėdami atjungti prietaisą, niekada netraukite už maitinimo laido.
- Niekada nenardinkite lygintuvo į vandenį ar kitą skystį. Niekada nelaikykite lygintuvo po vandens krano.
- Lygintuvo padu nelieskite maitinimo laido.
- Iš Jūsų prietaiso sklinda garai, kurie gali nudeginti, ypač lyginant arti lyginimo lentos krašto.
- Negalima nukreipti garų į žmones arba gyvūnus.
- Jūsų saugumui, prietaisas atitinka taikomus standartus ir taisykles (žemos įtampos, elektromagnetinės atitikties ir aplinkosaugos direktyvas).
- Šis prietaisas skirtas naudoti tik buityje. Naudojant prietaisą komerciniiais tikslais, netinkamai naudojant, nesilaikant instrukcijų, gamintojas neprisiima atsakomybės ir netaiko garantijos.

SAUGOKITE APLINKĄ!



① Jūsų aparate yra daug medžiagų, kurias galima pakeisti į pirmines žaliavas arba perdirbti.

➔ Nuneškite jį į surinkimo punktą arba, jei jo nėra, į įgaliotą priežiūros centrą, kad aparatas būtų perdirbtas.

Saugokite šias instrukcijas

APRAŠYMAS

- | | |
|--|--|
| 1. Purkštuvas | 7. Laidas |
| 2. Pildymo anga (su pastumiama dangteliu) | 8. Rankena |
| 3. Ekologiška garo sistema | 9. Temperatūros regulatoriaus kontrolinė lemputė |
| a. Sauso lyginimo režimas <small>☞ DRY</small> | 10. Temperatūros regulatorius |
| b. EKO režimas | 11. Vandens talpa |
| c. PADIDINTAS režimas | 12. Maksimalaus vandens lygio žyma |
| 4. Savaiminis valymas | 13. Lyginimo padas |
| 5. Purkštuvo mygtukas <small>☞</small> | 14. Automatinis išjungimas* |
| 6. Garo srauto mygtukas <small>☞</small> | 15. Smailas lygintuvo galiukas |

PRIEŠ NAUDOJIMĄ

DĖMESIO! Prieš įkaitindami lygintuvą, nuo lyginimo pado pašalinkite visas etiketes.

DĖMESIO! Prieš pirmą kartą naudojant lygintuvą su garo funkcija rekomenduojame keletą akimirų palaikyti jį horizontalioje padėtyje neuždėjus ant skalbinių, t.y. keletą kartų paspauskite garų srauto mygtuką. Naudojant pirmą kartą, pro lyginimo pade esančias skylutes gali išsiskirti mažytės dalelės. Tos dalelės yra gamybos proceso dalis, jos nėra kenksmingos jums ar jūsų skalbiniams. Kelis kartus panaudojus lygintuvą, jos išnyks. Galite pagreitinoti šį procesą, atlikdami savaiminį valymą (fig 5a – 5b) bei nestipriai papurtydami lygintuvą.

1 • Kokį vandenį galima naudoti?

Lygintuvas sukurtas taip, kad būtų galima naudoti neapdorotą vandenį iš čiaupo. Jeigu abejojate, susisiekite su vietiniu vandens tiekėju. Tačiau, jeigu vanduo labai kietas, galite čiaupo vandenį atskiesti per pusę distiliuotu ar demineralizuotu vandeniu.

SVARBU Vandenyje esantys elementai garavimo proceso metu dėl karščio koncentruojasi. Žemiau išvardintose vandens rūšyse yra organinių atliekų arba mineralinių elementų, galinčių sukelti taškymą, rudas dėmes arba pirmalaikį prietaiso susidėvėjimą. Lygintuvui neturėtumėte naudoti: vandens iš drabužių džiovyklų, aromatizuoto arba suminkštinto vandens, vandens iš refrigeratorių, akumuliatorių ar oro kondicionierių, gryno distiliuoto ar demineralizuoto vandens bei lietaus vandens. Taip pat nenaudokite virinto ir filtruoto vandens ar buteliuose parduodamo vandens.

LYGINIMO LENTA: Kadangi lygintuvas išpučia didelį kiekį garų, būtina naudoti lyginimo lentą su tinkliniu pagrindu, kad garo perviršis galėtų pasišalinti ir nesklistų į šonus.

NAUDOJIMAS









2 • Vandens talpos pripildymas

SVARBU Prieš pildami vandenį išjunkite lygintuvą iš elektros tinklo, o garo reguliatorių nustatykite sauso lyginimo režimu **☼DRY**.

Pakreipkite lygintuvą. Atidarykite pildymo angą (fig.6). Pripilkite vandens iki maksimalų lygi ženklinančios ribos (fig.7). Uždarykite pildymo angą (fig.8) ir vėl gražinkite lygintuvą į horizontalią padėtį.

3 • Temperatūros ir garo reguliavimas

Naudodami temperatūros reguliatorių nustatykite audiniui tinkamą lyginimo temperatūrą (fig.3). Temperatūros reguliavimas*: Kontrolinė temperatūros lemputė rodo, kad lyginimo padas kaista. Kai kontrolinė temperatūros lemputė išsijungia (fig.10), vadinasi, nustatyta temperatūra pasiekta. Galite pradėti lyginti.

					ECO STEAM
	Medvilnė, linas		•••		BOOST / ECO
	Šilkas, vilna		••		ECO
	Nailonas		•		

SVARBU Užtrunka daugiau laiko, kol lygintuvus atvėsta, negu kol įkaista. Patariame pradėti lyginti nuo audinių, kuriems reikalinga žema temperatūra. Lygindami mišrius audinius, nustatykite delikačiausiam audiniui tinkamą temperatūrą.

PATARIMAS Krakmolą visada purkškite ant išvirkščiosios lyginamo audinio pusės.

4 • Sauso lyginimo režimas

Nustatykite garo reguliatorių (fig.11) ir lyginamam audiniui tinkamą temperatūrą (žr. žymėjimą •, ••, •••).

5 • Ekologiška garo sistema

Lygintuve yra ekologiška garo sistema. Ši funkcija suteikia galimybę nustatyti 3 garo pozicijas ir sudaro optimalias lyginimo sąlygas:

- SAUSO lyginimo režimas, skirtas lyginimui be garo. Puikiai tinka delikatiems audiniams ar apdailos detalėms.
- EKO režimas. Garo srautas, puikiai pritaikytas visų rūšių audiniams, padeda geriau išlyginti audinį. Šis režimas užtikrina kokybišką lyginimo rezultatą ir taupo energiją.
- PADIDINTAS režimas. Padidintas kintamas garo srautas padeda idealiai išlyginti net ir storiausius audinius.

6 • Garų srautas

(nuo •• ir aukštesnei temperatūrai) Paspauskite garo srauto mygtuką ir bus išpūstas stiprus garo srautas  (fig.16). Po kiekvieno paspaudimo palaukite keletą sekundžių prieš spausdami mygtuką dar kartą.

7 • Vertikalus garo srautas

(nuo •• ir aukštesnei temperatūrai)

PATARIMAS Laikykite lygintuvą 10–20 centimetrų atstumu nuo drabužio, kad nesudegintumėte delikataus audinio.

Norėdami pašalinti raukšles nuo pakabintų kostiumų, švarkų, sijonų, užuolaidų ir t.t. laikykite lygintuvą vertikaliaje padėtyje ir paspauskite garų srauto mygtuką  (fig.17). Po kiekvieno paspaudimo palaukite keletą sekundžių prieš spausdami mygtuką dar kartą.

SVARBU Niekada nenukreipkite garų srauto į žmones ar gyvūnus!

8 • Purkštuvai

Norėdami sudrėkinti sunkiai įveikiamas raukšles, paspauskite purkštuvų mygtuką  (fig.18).

9 • Nuo lašėjimo sauganti sistema*

Ši funkcija neleidžia vandeniui pratekėti pro lyginimo padą esant pernelyg žemai temperatūrai.

10 • Automatinis elektroninis 3 pozicijų išjungimas*

Jeigu prietaisas, nors ir įjungtas, stovės nejudinamas, jis automatiškai išsijungs. Automatinio išsijungimo lemputė pradės blyksėti praėjus šiems laiko tarpams:

– Po 30 s, jeigu lygintuvus paliktas stovėti ant lyginimo pado ar guli ant šono.

(*) pagal modelį

– Po 8 min., jeigu lygintuvas pastatytas ant atramos. Norėdami lygintuvą vėl įjungti, švelniai jį pajudinkite.

PO NAUDOJIMO

11 • Ištuštinimas

Išjunkite lygintuvą (fig.4), išpilkite jame likusį vandenį (fig.20) ir garo reguliatorių pastatykite į [✳]DRY padėtį. Keletą kartų paspauskite ir atleiskite garo reguliatorių (fig.16), kad garo anga neužkalkėtų ir neužsikimštų.

12 • Laikymas

Palaukite, kol prietaisas atvės, o tada padėkite jį į vietą, atremdami ant atramos (fig.21).

SVARBU Nevyniokite laido aplink karštą lyginimo padą. Niekomet nelaiykite lygintuvo padėję ant lyginimo pado.

PRIEŽIŪRA IR VALYMAS

SVARBU Prieš atlikdami techninę priežiūrą ar valydami lygintuvą, palaukite, kol jis visiškai atauš.

13 • Nuo nuosėdų sauganti sistema

Kad susidarytų mažiau nuosėdų, lygintuve yra nuosėdų šalinimo kasetė. Tai gerokai pailgina lygintuvo tarnavimo laiką. Nuosėdų šalinimo kasetė yra sudedamoji vandens talpos dalis, jos nereikia keisti.

SVARBU Nenaudokite nuosėdų šalinimo priemonių, nes jos kenkia garo angoms, todėl gali sugadinti garo funkciją.

14 • Savaiminio valymo funkcija

(pailgina lygintuvo tarnavimo laiką) Savaiminio valymo funkcija išstumia nešvarumus ir nuosėdų daleles iš garo ertmių.

Iki maksimalios žymos pripilkite vandens talpą neapdoroto vandens iš čiaupo ir įkaitinkite lygintuvą iki ••• temperatūros. Išjunkite lygintuvą iš tinklo ir horizontalioje padėtyje laikykite jį virš kriauklės. Garo reguliatorių nustatykite savaiminio valymo režimu (fig.5a-5b) ir lengvai papurtykite lygintuvą: dabar pradės gamintis garai. Po keleto sekundžių iš lyginimo pado pradės skverbtis vanduo, kuris išskalauš nešvarumus bei nuosėdų daleles iš garo angų.

Po maždaug 1 minutės garo reguliatorių pastatykite į [✳]DRY padėtį. Įjunkite lygintuvą ir palaukite, kol jis vėl įkais. Palaukite, kol išgaruos vandens likučiai. Išjunkite lygintuvą iš elektros tinklo ir palaukite, kol jis visiškai atauš. Ataušusį lyginimo padą galite nuvalyti drėgna šluoste.

Visiškai ataušusį lygintuvo pagrindą nuvalykite drėgna šluoste.

* priklausomai nuo modelio

PATARIMAS Savaiminio valymo funkciją naudokite vidutiniškai kartą per 2 savaites. Jeigu vanduo labai kietas, valykite lygintuvą kas savaitę.

15 • Lygintuvo valymas

Jeigu reikia, ataušusį prietaisą nuvalykite drėgna šluoste ar kempine. Nešvarumus nuo lyginimo pado pašalinkite drėgna šluoste arba kempine.

SVARBU Nevalykite lyginimo pado ir kitų lygintuvo dalių aštriais ar abrazyvinėmis priemonėmis ar daiktais. Jeigu prietaisas stovėjo nenaudojamas ilgą laiką, atlikite savaiminio valymo procedūrą (žr. 14 sk.).

KILO PROBLEMŲ?

Problemos	Priežastis	Sprendimas
Lygintuvas įjungtas, tačiau lyginimo padas nekaista.	Nėra elektros srovės.	Patikrinkite, ar kištukas tinkamai įkištas į elektros lizdą arba pabandykite įjungti lygintuvą į kitą elektros lizdą.
	Nustatyta pernelyg žema temperatūra.	Pastatykite garo reguliatorių į reikiamą padėtį.
	Įsijungė automatinė elektroninė išjungimo sistema*.	Pajudinkite lygintuvą.
Kontrolinė lemputė* mirksi.	Įprastinė procedūra.	Blyksinti kontrolinė lemputė* rodo, kad lygintuvas kaista. Kai kontrolinė temperatūros lemputė* išsijungia arba įsijungia žalia lemputė*, vadinasi, pageidaujama temperatūra pasiekta.
Neišpučiamas garo srautas arba jis labai menkas.	Garų reguliatorius nustatytas sauso lyginimo režimu <small>☞ DRY</small> .	Nustatykite reikiamą garo reguliatoriaus padėtį.
	Vandens talpoje nepakanka vandens.	Pripildykite vandens talpą.
	Įsijungė nuo lašėjimo sauganti sistema* (11 sk.).	Palaukite, kol lyginimo padas įkais iki reikiamos temperatūros.
Lyginimo pade esančios skylutės ant skalbinių palieka rudų dryželių dėmes.	Garų angose arba ant lyginimo pado yra nuosėdų.	Atlikite savaiminio valymo procedūrą, tada nuvalykite lygintuvą.
	Nuosėdas šalinančių priemonių naudojimas.	Į vandens talpą nedėkite jokių nuosėdas šalinančių medžiagų. Atlikite savaiminio valymo procedūrą, tada nuvalykite lygintuvą.
	Naudojamas grynas distiliuotas (demineralizuotas) vanduo.	Naudokite tik vandenį iš čiaupo arba čiaupo vandenį maišykite perpus su distiliuotu (demineralizuotu) vandeniu. Atlikite savaiminio valymo procedūrą, tada nuvalykite lygintuvą.
	Krakmolo naudojimas.	Krakmolą visada purškite ant išvirššiosios lyginamo audinio pusės ir nuvalykite lygintuvo lyginimo padą.
Iš lygintuvo teka vanduo.	Lyginimo pado temperatūra pernelyg žema. Pernelyg dažnai paspaudžiamas garo srauto mygtukas.	Ilgiau palaukite tarp vieno paspaudimo ir kito. Nustatykite aukštesnę temperatūrą.

Jeigu iškilę problemų dėl produkto ar turite klausimų, prašome pirmiausia susisiekti su mūsų klientų aptarnavimo skyriaus komanda. Patyrę specialistai jums padės ir patars: 0845 602 1454 - UK (01) 677 4003 – Airija arba apsilankykite mūsų internetinėje svetainėje www.rowenta.co.uk

Telefono numeris ir internetinės svetainės adresas gali keistis!

ИНСТРУКЦИЯ ПО ТЕХНИКЕ БЕЗОПАСНОСТИ

- Внимательно прочитайте данные инструкции и храните их для дальнейшей справки.
- **Никогда не оставляйте устройство без надзора, когда оно подключено к источнику электропитания, а также когда еще не охладел в течение приблизительно 1 часа.**
- Утюг необходимо использовать и оставлять на плоской, стабильной, теплостойкой поверхности.
- Когда утюг оставлен на подставке, удостоверьтесь, что поверхность подставки стабильна.
- Всегда отключайте устройство от электросети в следующих случаях: перед заполнением или полосканием резервуара, перед его очисткой после каждого использования.
- Следите за тем, чтобы дети не играли с данным устройством.
- Следите, чтобы дети менее 8 лет не могли дотянуться до утюга и кабеля питания, когда он под напряжением или когда охлаждается.
- **Этот прибор может использоваться детьми старше 8 лет и лицами с ограниченными физическими, сенсорными и умственными возможностями, а также людьми, имеющими недостаточно опыта и знаний, если они действуют под присмотром, или снабжены инструкцией по безопасному использованию прибора и осознают риск, связанный с ним. Не разрешайте детям играть с прибором. Чистка и уход за прибором не должны осуществляться детьми без присмотра.**
- Очистка и обслуживание не должны проводиться детьми без надзора.
- Устройство нельзя использовать, после того как оно упало на пол, явных признаков повреждения, протекания или нарушения соответствующего функционирования. Никогда не разбирайте данное устройство. Во избежание опасности, пройдите проверку и

одобрение данного устройства центром технического обслуживания.



- Поверхности, обозначены данным знаком, а также подошва утюга очень нагреваются во время использования устройства. Не касайтесь данных поверхностей к полному охлаждению утюга.

ВАЖНЫЕ РЕКОМЕНДАЦИИ

- Напряжение электропроводки должно отвечать напряжению данного утюга (220-240В). Всегда подключайте данное устройство к заземленной розетке. Подключение к несоответственно напряжению может повлечь необратимое повреждение утюга и сделает гарантию недействительной.
- Если используется электро-удлинитель, удостоверьтесь, что он должным образом рассчитан на ток (16А) с заземлением, и полностью вытянутый.
- Если кабель питания поврежден, его необходимо заменить в сертифицированном центре технического обслуживания, чтобы предотвратить опасность.
- Не тяните за кабель питания для того, чтобы выключить устройство.
- Никогда не погружайте данный паровой утюг в воду или другую жидкость. Никогда не держите данное устройство под водопроводной водой.
- Никогда не прикладывайте подошву утюга к кабелю питания.
- Данное устройство может выпускать пар, которая может повлечь ожоги, особенно во время утюжки на краю гладильной доски.
- Никогда не направляйте струю пары на людей или животных.
- Для вашей безопасности данное устройство соответствует применимым стандартам и нормам (Директивам относительно низковольтных устройств, относительно электромагнитной совместимости и охраны окружающей среды).
- Данное устройство разработано лишь для домашнего использования. В случае коммерческого использования, неправильного использования или не соблюдения инструкции по использованию, производитель не будет нести ответственность и гарантия не будет действительной в таких случаях.





Участвуйте в охране окружающей среды!

Ваш прибор содержит многочисленные комплектующие, изготовленные из ценных или могущих быть использованными повторно материалов. По окончании срока службы прибора сдайте его в пункт приема или, в случае отсутствия такового, в уполномоченный сервисный центр для его последующей обработки.

Сохраните эту инструкцию!

Описание прибора

- | | |
|--|---|
| 1 Распыляющее сопло | 6 Кнопка парового удара  |
| 2 Отверстие для залива воды (с задвижной крышкой) | 7 Шнур питания |
| 3 Система приготовления экологически чистого пара Eco steam | 8 Ручка |
| а Глажка без пара <small>✶DRY</small> | 9 Индикатор контроля температуры |
| b Положение ECO (экологически чистый пар) | 10 Регулятор температуры |
| c Положение BOOST (наддув) | 11 Емкость для воды |
| 4 Функция самоочистки | 12 Индикатор максимального уровня воды |
| 5 Кнопка распылителя  | 13 Подошва утюга |
| | 14 Функция автоотключения* |
| | 15 Высокоточный наконечник |

ПЕРЕД ИСПОЛЬЗОВАНИЕМ

ВНИМАНИЕ: перед тем, как нагреть утюг, удалите с его подошвы все ярлыки.

ВНИМАНИЕ: перед первым использованием утюга с функцией глажения с паром рекомендуется включить его в горизонтальном положении несколько раз, не используя ткани, т. е., нажать кнопку парового удара несколько раз. При начальном использовании на подошве могут появиться мелкие частицы. Это – составляющая процесса обработки, которая не представляет опасности для пользователей или одежды. Это явление исчезнет в процессе нескольких использований устройства. Ускорить этот процесс можно используя функцию самоочистки (fig 5a – 5b) и слегка встряхивая утюг.

1 • Какую воду использовать?

Для этого утюга подходит неочищенная водопроводная вода. В случае возникновения сомнений, обратитесь в местный водоканал. Однако, если вода слишком твердая, можно разбавить неочищенную водопроводную воду с дистиллированной или деминерализованной водой в пропорции 50/50.

ВАЖНО: во время испарения тепло способствует концентрации содержащихся в воде веществ. Нижеперечисленные типы воды содержат органические отходы или минеральные соли, которые могут привести к появлению брызг, коричневых потеков или преждевременному износу устройства: нельзя использовать воду из сушильных машин для белья, ароматизированную или смягченную воду, воду из холодильников, аккумуляторов или кондиционеров, очищенную дистиллированную, деминерализованную или дождевую воду. Также нельзя использовать кипяченую, отфильтрованную или бутилированную воду.

ГЛАДИЛЬНАЯ ДОСКА: из-за того, что выделяется мощный поток пара, следует использовать гладильную доску с металлической сеткой, чтобы обеспечить испарение лишнего пара и предотвратить распыление пара по сторонам.

ЭКСПЛУАТАЦИЯ

2 • Заполнение емкости для воды

ВАЖНО: перед тем, как заполнить емкость для воды, отключите утюг от питания и установите регулятор пара в положение глажки без пара [✕]DRY

Переверните утюг. Откройте емкость для воды (fig.6). Налейте воду до максимальной отметки (fig.7). Закройте отверстие для залива воды (fig.8) и переверните утюг в горизонтальное положение.

3 • Регулировка температуры и пара

Установите температуру утюга согласно типу материала при помощи регулятора температуры (fig.3).

Регулятор температуры*: Индикатор контроля температуры указывает на то, что подошва утюга нагревается. Индикатор контроля температуры погаснет (fig.10), как только установленная температура будет достигнута.

			
			ECO STEAM
	Хлопок, лен		 BOOST / ECO
	Шелк, шерсть		 ECO
	Нейлон		

ВАЖНО: утюг охлаждается дольше, чем нагревается. Рекомендуется начать глажку тканей при самой низкой температуре. Для тканей смешанного типа установите температуру, которая подходит для наиболее тонких тканей.

СОВЕТ: крахмальте ткань, которую нужно погладить, с изнаночной стороны.

4 • Глажка без пара

Установите регулятор подачи пара [✕]DRY (fig. 11) и температуру согласно типу материала (обозначения безопасности •, ••, •••).

5 • Система приготовления экологически чистого пара Eco team

Данный паровой утюг оснащен системой приготовления экологически чистого пара Eco Steam. Эта функция включает в себя 3 варианта настройки парообразования:

* в зависимости от модели

- положение DRY (Глажка без пара): идеально подходит для глажки без пара тонких тканей и тканей с отделкой.
- положение ECO (Экологически чистый пар): оптимизированный режим глажки без пара, который идеально подходит для всех типов тканей. Эта функция помогает получить прекрасные результаты глажки и сэкономить энергию:
- положение BOOST (Наддув): увеличение объема пара для достижения лучших результатов при глажке самых толстых тканей.

6 • Паровой удар

(поверните регулятор температуры •• вверх)

Нажмите кнопку парового удара, чтобы создать мощный паровой удар ☼ (fig.16). Соблюдайте интервал между каждым ударом перед тем, как нажать кнопку еще раз.

7 • Вертикальный паровой удар

(поверните регулятор температуры •• вверх)

СОВЕТ: удерживайте утюг на расстоянии 10-20 см от одежды во избежание прожигания тонких тканей.

Удерживайте утюг в вертикальном положении и нажмите кнопку парового удара ☼ (fig.17), чтобы разгладить складки на костюмах, куртках, юбках, шторах и т. д.

Соблюдайте интервал между каждым ударом перед тем, как нажать кнопку еще раз.

ВАЖНО: ни в коем случае не направляйте пар на людей или животных.

8 • Распылитель

Нажмите кнопку распылителя, чтобы разгладить неподатливые складки ♪ (fig.18).

9 • Антикапельная система*

Антикапельная система предотвращает утечку воды из подошвы утюга при очень низкой температуре.

10 • 3-позиционная система автоматического отключения*

Однако если устройство включено, но неподвижно, оно выключится автоматически, а индикатор автоматического отключения будет мигать через определенное время:

- через 30 с, если утюг остается в режиме бездействия на подошве или лежит на боку. через 8 мин., если утюг находится в режиме бездействия на заднике.

Чтобы опять включить утюг, измените его положение без применения силы.

ПОСЛЕ ЭКСПЛУАТАЦИИ

11 • Опорожнение емкости

Отключите утюг от питания (fig.4), вылейте остатки воды (fig.20) и установите регулятор пара в положение **DRY**. Откройте и закройте регулятор пара несколько раз (fig.16), чтобы предотвратить образование накипи и забивания отверстия клапана паровой камеры.

12 • Хранение

Храните охлажденное устройство в вертикальном положении (fig.21).

ВАЖНО: не наматывайте шнур питания вокруг горячей подошвы утюга. Запрещено хранить утюг в горизонтальном положении.

ОБСЛУЖИВАНИЕ И ОЧИСТКА

ВАЖНО: отключите утюг от питания, дождитесь его полного охлаждения, затем приступайте к обслуживанию и очистке.

13 • Система защиты от накипи

Утюг оснащен картриджем защиты от накипи, который предотвращает образование накипи. Это способствует продлению срока эксплуатации утюга.

Картридж защиты от накипи является неотъемлемой частью емкости для воды и не требует замены.

ВАЖНО: не используйте средства для удаления накипи, так как они могут повредить паровую камеру и соответственно функцию пара утюга.

14 • Функция самоочистки

(способствует продлению срока эксплуатации утюга)

За счет функции самоочистки из паровой камеры вымываются все загрязнения и щелочные отложения.

Наполните емкость неочищенной водопроводной водой до максимальной отметки и нагрейте утюг до температуры ••••. Отключите утюг от питания и удерживайте его над раковиной в горизонтальном положении. Удерживайте регулятор пара в положении самоочистки (fig.5a-5b) и слегка потрусите утюгом: пар начнет испаряться. Через несколько секунд из подошвы начнет выделяться вода, смывая загрязнения и частицы накипи с паровой камеры. Поверните регулятор пара в положение **DRY** примерно через 1 минуту. Подключите утюг к питанию и нагрейте его еще раз. Дождитесь испарения

* в зависимости от модели

остатков воды. Отключите утюг от питания и дождитесь его полного охлаждения. Протрите охлажденную подошву утюга влажной тряпкой.

Как только утюг полностью охладится, протрите его подошву влажной тряпкой.

СОВЕТ: пользуйтесь функцией самоочистки примерно каждые 2 недели. Если вода слишком твердая, очищайте утюг каждую неделю.

15 • Очистка утюга

При необходимости протрите охлажденное устройство влажной тряпкой или губкой. Удалите загрязнения с подошвы утюга мокрой тряпкой или губкой.

ВАЖНО: не используйте агрессивные или абразивные чистящие средства для очистки подошвы утюга и других деталей утюга. Если устройство не использовалось длительное время, используйте функцию самоочистки (см. пункт 14).

УТЮГИ ЭЛЕКТРИЧЕСКИЕ С ПАРОУВЛАЖНЕНИЕМ ТОРГОВОЙ МАРКИ ROWENTA МОДЕЛИ DW6XXX XX , DW8XXX XX , DW9XXX XX.

Изготовлено в Германии для холдинга "Группа СЕБ", Франция
Груп СЕБ, Шмэн дю Пти Буа Ле 4 М – БП 17269134 Экюи Седекс Франс
(Groupe SEB, Chemin du Petit Bois Les 4 M - BP 172 69134 Ecully Cedex France)
Официальный представитель и импортёр в России - ЗАО "Группа СЕБ-Восток"
125171, г. Москва, Ленинградское ш., д. 16А, стр. 3, тел. +7 (495) 213-32-32

Информация о сертификации:

- Сертификат соответствия № РОСС DE. МО04.В02437
- Срок действия с 21.11.2011 по 20.11.2014
- Выдан ОС "ТЕСТСЕРТИФИКО"
- Соответствуют требованиям
ГОСТ Р 52161.2.3-2005
ГОСТ Р 51318.14.1-2006 (Разд. 4)
ГОСТ Р 51318.14.2-2006 (Разд. 5, 7)
ГОСТ Р 51317.3.2-2006 (Разд. 6, 7)
ГОСТ Р 51317.3.3-2008

Срок службы изделия 2 года с даты продажи.



НЕИСПРАВНОСТИ?

Неисправности	Возможные причины	Способ устранения
Утюг подключен к питанию, но подошва утюга не нагревается.	Отсутствует питание от сети.	Убедитесь, что сетевой штепсель вставлен правильно или попробуйте подключить утюг к другой розетке.
	Регулятор температуры установлен на слишком низкую температуру.	Увеличьте температуру на регуляторе температуры.
	Включена 3-позиционная система автоматического отключения*.	Измените положение утюга.
Индикатор регулятора* включается и выключается.		В процессе нагрева индикатор регулятора* включится и выключится. Как только нужная температура будет достигнута, индикатор* выключится, или загорится зеленым цветом*.
Пар не выделяется или практически не выделяется.	Регулятор пара установлен в положение ☼DRY (Глажка без пара).	Увеличьте температуру на регуляторе температуры.
	Недостаточное количество воды в емкости.	Наполните емкость для воды.
	Включена антикапельная система* (пункт 11).	Дождитесь, пока подошва не нагреется до нужной температуры.
Через отверстия в подошве утюга проступают коричневые потеки и оставляют следы на ткани.	Осадок в паровой камере или на подошве утюга.	Используйте функцию самоочистки при очистке утюга.
	Использование химических продуктов для удаления накипи.	Не добавляйте химические средства в воду, которая находится в емкости. Используйте функцию самоочистки при очистке утюга.
	Использование очищенной дистиллированной/деминерализованной или смягченной воды.	Используйте исключительно неочищенную водопроводную воду или смешайте водопроводную воду с дистиллированной / деминерализованной водой в пропорции 50/50. Используйте функцию самоочистки при очистке утюга.
	Использование крахмала.	Всегда крахмальте ткань с изнаночной стороны перед глажкой и очищайте подошву утюга.
Утюг протекает.	Слишком низкая температура подошвы утюга. Слишком частое нажатие кнопки парового удара.	Соблюдайте больший интервал между каждым паровым ударом. Установите более высокую температуру на регуляторе температуры.

В случае возникновения каких-либо неисправностей устройства или вопросов, обращайтесь в отдел по обслуживанию клиентов, чтобы получить помощь и совет экспертов:

0845 602 1454 - Великобритания (01) 677 4003 - Ирландия или см. веб-страницу: www.rowenta.co.uk

Содержание веб-страницы может быть изменено.

ІНСТРУКЦІЯ З ТЕХНІКИ БЕЗПЕКИ

- Уважно прочитайте дані інструкції і зберігайте їх для подальшої довідки.
- Ніколи не залишайте пристрій без нагляду, коли він підключений до джерела електроживлення, а також коли ще не охолонув протягом приблизно 1 години.
- Праску необхідно використовувати і залишати на плоскій, стабільній, теплостійкій поверхні.
- Коли праска залишена на підставці, упевніться, що поверхня підставки стабільна.
- Завжди відключайте пристрій від мережі у наступних випадках: перед заповненням або полосканням резервуара, перед його очищенням після кожного використання.
- Слідкуйте за тим, щоб діти не грали з даним пристроєм.
- Слідкуйте, щоб діти менше 8 років не могли дотягнутися до праски і кабелю живлення, коли вона під напругою або коли охолоджується.
- Пристрій можуть використовувати діти старше 8 років, люди з обмеженими фізичними, розумовими можливостями або порушенням чутливості, а також люди, що не мають відповідного досвіду та знань, але лише під наглядом або після отримання інструкцій щодо безпечної експлуатації даного пристрою і розуміння небезпеки.
- Очищення та обслуговування не повинно проводитися дітьми без нагляду.
- Пристрій не можна використовувати, після того як він впав на підлогу, явних ознак пошкодження, протікання або порушення відповідного функціонування. Ніколи не розбирайте даний пристрій. Щоб уникнути небезпеки, пройдіть перевірку і схвалення даного пристрою центром технічного обслуговування.



- Поверхні позначені даним знаком, а також подошва праски дуже нагріваються під час використання пристрою. Не торкайтеся даних поверхонь до повного охолодження праски.

ВАЖЛИВІ РЕКОМЕНДАЦІЇ

- Напруга електропроводки повинна відповідати напрузі даної праски (220-240В). Завжди підключайте даний пристрій до заземленої розетки. Підключення до невідповідної напруги може спричинити незворотне пошкодження праски і зробити гарантію недійсною.
- Якщо використовується електропроводжувач, впевніться, що він належним чином розрахований на струм (16А) із заземленням, і повністю протягнутий.
- Якщо кабель живлення пошкоджений, його необхідно замінити в сертифікованому центрі технічного обслуговування, щоби запобігти небезпеці.
- Не тягніть за кабель живлення для того, щоб вимкнути пристрій.
- Ніколи не занурюйте дану парову праску у воду або іншу рідину. Ніколи не тримайте даний пристрій під водопровідною водою.
- Ніколи не прикладайте підшву праски до кабелю живлення.
- Даний пристрій може випускати пару, яка може спричинити опіки, особливо при прасуванні на краю прасувальної дошки.
- Ніколи не спрямовуйте струмінь пари на людей чи тварин.
- Для вашої безпеки даний пристрій відповідає застосовним стандартам та нормам (Директивам щодо низьковольтних пристроїв, щодо електромагнітної сумісності та охорони навколишнього середовища).
- Даний пристрій розроблено лише для домашнього використання. У випадку комерційного використання, неправильного використання або не дотримання інструкцій з використання, виробник не нестиме відповідальності і гарантія не буде дійсною у таких випадках.



ЗБЕРІГАЙТЕ ЦЮ ІНСТРУКЦІЮ



Подбаймо про захист довкілля!

Ваш прилад містить багато матеріалів, які можуть бути перероблені або повторно використані. Здайте прилад після завершення терміну його служби до спеціалізованого центру приймання побутових приладів, а за відсутності такого – до уповноваженого сервіс-центру для належної переробки.

ОПИС

- | | |
|--|--|
| 1 Розпилювач | 8 Ручка |
| 2 Отвір ємності для води (з кнопкою-бігунцем) | 9 Світловий індикатор термостату |
| 3 Система приготування екологічно чистої пари ECO STEAM | 10 Шкала регулювання температури |
| а Сухе прасування  | 11 Ємність для води |
| б Режим ECO | 12 Позначка максимального рівня води |
| в Інтенсивний режим BOOST | 13 Підшва праски |
| 4 Система самоочищення | 14 Система автоматичного вимкнення Auto-Off* |
| 5 Кнопка розпилювання  | 15 Високоточний кінчик High Precision TIP |
| 6 Кнопка «викиду» пари  | |
| 7 Шнур живлення | |

ПЕРЕД ВИКОРИСТАННЯМ

УВАГА: до того, як нагріти праску, зніміть всі ярлики з її підшови.

УВАГА: перед першим використанням праски з функцією прасування з парою рекомендовано увімкнути її в горизонтальному положенні кілька разів без використання тканини, тобто натиснути кнопку парового удару кілька разів. На початку використання на підшві праски можуть з'явитися дрібні частинки. Це - частина процесу обробки, що не становить жодної небезпеки користувачам або одягу. Це явище мине за кілька використань пристрою. Пришвидшити цей процес можна за допомогою функції самоочищення (fig 5a – 5b) або легкого струшування праски.

1 • Яку воду слід використовувати?

Для цієї праски підходить неочищена вода з водогону. В разі виникнення сумнівів, зверніться до місцевого водоканалу. Однак, якщо вода є надто твердою, можна розвести неочищену воду з водогону та дистильовану або демінералізовану воду в пропорції 50/50.

ВАЖЛИВО: під час випаровування тепло сприяє концентрації речовин, що містяться у воді. Нижчеазначені типи води містять органічні відходи або мінеральні солі, які можуть призвести до появи бризок, коричневих потьоків або передчасного зношення пристрою: не використовуйте воду з сушильних машин для білизни, ароматизовану або пом'якшену воду, воду з холодильників, акумуляторів або кондиціонерів, очищену дистильовану, демінералізовану або дощову воду. Також не можна використовувати кип'ячену, відфільтровану або бутильовану воду.

* залежно від моделі

ДОШКА ДЛЯ ПРАСУВАННЯ: через виділення потужного потоку пари слід використовувати дошку для прасування з металевою сіткою, щоб забезпечити випаровування зайвої пари та запобігти розпорошенню пари по боках.

ВИКОРИСТАННЯ

2 • Наповнення ємності для води







ВАЖЛИВО: до того, як заповнити ємність для води, вимкніть живлення праски та встановіть регулятор пари в положення прасування без пари 

Переверніть праску. Відкрийте ємність для води (fig.6). Налийте воду до максимальної позначки (fig.7). Закрийте отвір для заливання води (fig.8) і переверніть праску в горизонтальне положення.

3 • Регулювання температури та пари

Установіть температуру праски згідно з типом матеріалу за допомогою регулятора температури (fig.3).

Регулятор температури*: індикатор контролю температури вказує на те, що підшова праски нагрівається. Індикатор контролю температури згасне (fig.10), шойно буде досягнуто встановленої температури.

	Бавовна, льон		•••	 ECO STEAM
	Шовк, вовна		••	 BOOST / ECO
	Нейлон		•	 ECO

ВАЖЛИВО: праска охолоджується довше, ніж нагрівається. Рекомендовано почати прасування тканин за найнижчої температури. Для тканин змішаного типу встановіть температуру, яка підходить для прасування найтонших тканин.

ПОРАДА: крохмальте тканину, яка потребує прасування, зі споду.

4 • Прасування без пари

Установіть регулятор подачі пари  (fig.11) і температуру згідно з типом матеріалу (позначення безпеки •, ••, •••).

5 • Система приготування екологічно чистої пари Eco team

Ця праска обладнана системою приготування екологічно чистої пари Eco Steam. До цієї функції належить 3 варіанта налаштування пароутворення:

- положення DRY (Прасування без пари): ідеально підходить для прасування без пари тонких і оздоблених тканин.
- положення ECO (Екологічно чиста пара): оптимізований режим прасування без пари, що ідеально підходить для всіх типів тканин. Ця функція допомагає отримати чудові результати прасування і зекономити енергію:
- положення BOOST (Наддування): збільшення обсягу пари для досягнення найкращих результатів під час прасування найтовстіших тканин.

6 • Паровий удар

(поверніть регулятор температури •• вгору)

Натисніть кнопку парового удару, щоб створити потужний паровий удар  (fig.16). Дотримуйтеся інтервалу між кожним ударом до того, як натиснути кнопку ще раз.

7 • Вертикальний паровий удар

(поверніть регулятор температури •• вгору)

ПОРАДА: тримайте праску на відстані 10-20 см від одягу, щоб уникнути пропалювання тонких тканин.

Тримайте праску у вертикальному положенні та натисніть кнопку парового удару  (fig.17), щоб розгладити складки на костюмах, куртках, спідницях, шторах і т. д. Дотримуйтеся інтервалу між кожним ударом до того, як натиснути кнопку ще раз.

ВАЖЛИВО: в жодному разі не наражайте на дію пари людей або тварин.

8 • Розпилювач

Натисніть кнопку розпилювача, щоб розпрасувати неподатливі складки  (fig.18).

9 • Антикrapельна система*

Антикrapельна система допомагає запобігти витіканню води з підшови праски за низької температури.

10 • 3-позиційна система автоматичного вимкнення*

Однак, якщо пристрій увімкнено, але він перебуває в нерухомому положенні, він вимкнеться автоматично, а індикатор автоматичного вимкнення буде блимати за певний час:

- за 30 с., якщо праска залишатиметься в режимі бездіяльності в горизонтальному положенні або на боці.

- за 8 хв., якщо праска знаходитиметься в режимі бездіяльності в вертикальному положенні.

Щоб увімкнути праску знову, змініть її положення без застосування сили.

ПІСЛЯ ЕКСПЛУАТАЦІЇ

11 • Спорожнення ємності

Вимкніть живлення праски (fig.4), вилляйте воду (fig.20) і встановіть регулятор пари в положення **☉** DRY. Відкрийте і закрийте регулятор пари кілька разів (fig.16), щоб запобігти утворенню накипу та забивання отвору клапана парової камери.

12 • Зберігання

Зберігайте охолоджений пристрій у вертикальному положенні (fig.21).

ВАЖЛИВО: не намотуйте шнур живлення навколо гарячої підшови праски. Заборонено зберігати праску в горизонтальному положенні.

ОБСЛУГОВУВАННЯ Й ОЧИЩЕННЯ

ВАЖЛИВО: вимкніть живлення праски, дочекайтеся її повного охолодження, потім розпочинайте обслуговування та очищення.

13 • Система захисту від накипу

Праска оснащена картриджем захисту від накипу, який запобігає утворенню накипу. Завдяки цьому, термін експлуатації праски продовжується.

Картридж захисту від накипу є невід'ємною частиною ємності для води та не потребує заміни.

ВАЖЛИВО: не використовуйте засоби для видалення накипу, оскільки вони можуть пошкодити парову камеру і відповідно функцію пари праски.

14 • Функція самоочищення

(сприяє продовженню терміну експлуатації праски)

Завдяки функції самоочищення з парової камери вимиваються всі забруднення і лужні відкладення.

Наповніть ємність неочищеною водою з водогону до максимальної позначки та нагрійте праску до температури •••.

Вимкніть живлення праски й утримуйте її над раковиною в горизонтальному положенні. Утримуйте регулятор пари в положенні самоочищення (fig.5a-5b) та злегка потрусіть праскою: пара почне випаровуватися.

За кілька секунд з підшови почне виділятися вода та змивати забруднення й частинки накипу з парової камери.

Сторінка 18 19 Поверніть регулятор пари у положення **☉** DRY приблизно за 1 хвилину.

Увімкніть живлення праски та нагрійте її ще раз. Дочекайтеся, доки залишки води випаруються. Вимкніть живлення праски та дочекайтеся її повного охолодження. Протріть охолоджену підшову праски за допомогою вологої ганчірки.

Щойно праска охолоне, протріть її підшову вологою ганчіркою.

ПОРАДА: використовуйте функцію самоочищення приблизно що два тижні. Якщо вода занадто тверда, очищайте праску щотижня.

15 • Очищення праски

За потреби протріть охолоджений пристрій за допомогою вологої ганчірки або губки. Видаліть забруднення з підшови праски за допомогою вологої ганчірки або губки.

ВАЖЛИВО: не використовуйте агресивні або абразивні засоби для очищення підшови праски та інших деталей праски.

Якщо пристрій не використовуються впродовж тривалого часу, використовуйте функцію самоочищення (див. пункт 14).

НЕСПРАВНОСТІ?

Неисправности	Можлива причина	Способ устранения
Живлення праски ввімкнено, але подошва праски не нагрівається.	Немає живлення від мережі.	Убедитесь, что сетевой штепсель вставлен правильно или попробуйте подключить утюг к другой розетке.
	Регулятор температури встановлено на надто низьку температуру.	Увеличьте температуру на регуляторе температуры.
	Увімкнена 3-позиційна система автоматичного вимкнення*.	Измените положение утюга.
Індикатор регулятора* вмикається та вимикається.		В процессе нагрева индикатор регулятора* включится и выключится. Как только нужная температура будет достигнута, индикатор* выключится, или загорится зеленым цветом*.
Пара не виділяється або майже не виділяється.	Регулятор пари встановлено в положення прасування без пари.	Увеличьте температуру на регуляторе температуры.
	Недостатньо води в ємності.	Наполните емкость для воды.
	Антикрапельну систему* вимкнено (пункт 11).	Дождитесь, пока подошва не нагреется до нужной температуры.
Через отвори в подошві праски проступають коричневі потьoki та залишають сліди на тканині.	Осад в паровій камері або на подошві праски.	Используйте функцию самоочистки при очистке утюга.
	Використання хімічних засобів для видалення накипу.	Не добавляйте химические средства в воду, которая находится в емкости. Используйте функцию самоочистки при очистке утюга.
	Використання очищеної дистильованої/демінералізованої або пом'якшеної води.	Используйте исключительно неочищенную водопроводную воду или смешайте водопроводную воду с дистиллированной / деминерализованной водой в пропорции 50/50. Используйте функцию самоочистки при очистке утюга.
	Використання крохмалю.	Всегда крахмальте ткань с изнаночной стороны перед глажкой и очищайте подошву утюга.
Праска протікає.	Надто низька температура подошви праски. Надто часте натискання кнопки парового удару.	Соблюдайте больший интервал между каждым паровым ударом. Установите более высокую температуру на регуляторе температуры.

У разі виникнення будь-яких несправностей пристрою або запитань, звертайтеся до відділу обслуговування клієнтів, щоб отримати допомогу та пораду експертів:
 0845 602 1454 - Великобританія (01) 677 4003 - Ірландія або див. веб-сторінку:
www.rowenta.co.uk
 Зміст веб-сторінки