

USER MANUAL



OBSAH

1. BEZPEČNOSTNÍ INFORMACE.....	2
2. BEZPEČNOSTNÍ POKYNY	4
3. POPIS SPOTŘEBIČE.....	7
4. DENNÍ POUŽÍVÁNÍ.....	9
5. FLEXIBILNÍ INDUKČNÍ VARNÁ ZÓNA.....	13
6. TIPY A RADY.....	16
7. ČIŠTĚNÍ A ÚDRŽBA.....	18
8. ODSTRAŇOVÁNÍ ZÁVAD.....	19
9. INSTALACE.....	21
10. TECHNICKÉ ÚDAJE.....	23
11. ENERGETICKÁ ÚČINNOST.....	23

PRO DOKONALÉ VÝSLEDKY

Děkujeme vám, že jste si zvolili výrobek značky AEG. Aby vám bezchybně sloužil mnoho let, vyrobili jsme jej s pomocí inovativních technologií, které usnadňují život, a vybavili jsme jej funkcemi, které u obyčejných spotřebičů nenajdete. Stačí věnovat pár minut čtení a zjistíte, jak z něho získat co nejvíce.

Navštivte naše stránky ohledně:



Rady ohledně používání, brožury, poradce při potížích, servisních informací:
www.aeg.com/webselfservice



Registrace vašeho spotřebiče, kterou získáte lepší servis:
www.registreaeg.com



Nákupu příslušenství, spotřebního materiálu a originálních náhradních dílů pro váš spotřebič:
www.aeg.com/shop

PÉČE O ZÁKAZNÍKY A SERVIS

Doporučujeme používat originální náhradní díly.

Při kontaktu se servisním střediskem se ujistěte, že máte k dispozici následující údaje: Model, výrobní číslo (PNC), sériové číslo.

Tyto informace jsou uvedeny na typovém štítku.

 Upozornění / Důležité bezpečnostní informace

 Všeobecné informace a rady

 Poznámky k ochraně životního prostředí

Změny vyhrazeny.

1. BEZPEČNOSTNÍ INFORMACE

Tento návod si pečlivě přečtete ještě před instalací spotřebiče a jeho prvním použitím. Výrobce nenes odpovědnost za žádný úraz ani škodu v důsledku nesprávné instalace nebo použití. Návod k použití vždy

uchovávejte na bezpečném a přístupném místě pro jeho budoucí použití.

1.1 Bezpečnost dětí a postižených osob

- Tento spotřebič smí používat děti starší osmi let nebo osoby se sníženými fyzickými, smyslovými nebo duševními schopnostmi nebo osoby bez patřičných zkušeností a znalostí, pouze pokud tak činí pod dozorem nebo vedením, které zohledňuje bezpečný provoz spotřebiče, a pokud rozumí rizikům spojeným s provozem spotřebiče.
- Nenechte děti hrát si se spotřebičem.
- Všechny obaly uschovejte z dosahu dětí a řádně je zlikvidujte.
- Je-li spotřebič v provozu nebo pokud chladne, nedovolte dětem a domácím zvířatům, aby se k němu přibližovaly. Přístupné části jsou horké.
- Pokud je spotřebič vybaven dětskou bezpečnostní pojistkou, doporučuje se ji aktivovat.
- Čištění a uživatelskou údržbu spotřebiče by neměly provádět děti bez dozoru.
- Děti mladší tří let držte z dosahu spotřebiče vždy, když je v provozu.

1.2 Všeobecné bezpečnostní informace

- VAROVÁNÍ: Spotřebič a jeho dostupné části se mohou během používání zahřát na vysokou teplotu. Nedotýkejte se topných článků. Děti mladší osmi let bez stálého dozoru držte z dosahu spotřebiče.
- Spotřebič nepoužívejte spolu s externím časovačem nebo samostatným dálkovým ovládním.
- VAROVÁNÍ: Příprava jídel s tuky či oleji na varné desce bez dozoru může být nebezpečná a způsobit požár.
- Oheň se NIKDY nesnažte uhasit vodou, ale vypněte spotřebič a poté plameny zakryjte např. víkem nebo hasicí rouškou.

- **POZOR:** U vaření je vždy nutné vykonávat dohled. U krátkodobého vaření je nutné vykonávat dohled nepřetržitě.
- **VAROVÁNÍ:** Nebezpečí požáru: Nepokládejte věci na varnou desku.
- Na varnou desku nepokládejte žádné kovové předměty jako nože, vidličky, lžíce nebo pokličky, protože by se mohly zahřát na velmi vysokou teplotu.
- K čištění spotřebiče nepoužívejte čisticí zařízení na páru.
- Po použití vypněte příslušnou část varné desky ovladačem a nespolehejte na detektor přítomnosti nádoby.
- Je-li sklokeramický nebo skleněný povrch desky prasklý, vypněte spotřebič, abyste zabránili úrazu elektrickým proudem.
- Jestliže je poškozený přívodní kabel, smí ho vyměnit pouze výrobce, servisní technik nebo osoba s podobnou příslušnou kvalifikací, jinak by mohlo dojít k úrazu.
- **VAROVÁNÍ:** Používejte pouze kryt varné desky přímo od výrobce varného spotřebiče nebo takový kryt, který výrobce spotřebiče v pokynech k použití označil jako vhodný, případně kryt, který je součástí spotřebiče. Při použití nesprávného krytu varné desky může dojít k nehodě.

2. BEZPEČNOSTNÍ POKYNY

2.1 Instalace



VAROVÁNÍ!

Tento spotřebič smí instalovat jen kvalifikovaná osoba.



VAROVÁNÍ!

Hrozí nebezpečí poranění nebo poškození spotřebiče.

- Řiďte se pokyny k instalaci dodanými spolu s tímto spotřebičem.
- Dodržujte minimální vzdálenosti od ostatních spotřebičů a nábytku.
- Při přemísťování spotřebiče buďte vždy opatrní, protože je těžký. Vždy používejte ochranné rukavice a uzavřenou obuv.
- Utěsněte výřez v povrchu pomocí těsniva, abyste zabránili bobtnání z důvodu vlhkosti.
- Chraňte dno spotřebiče před párou a vlhkostí.
- Odstraňte veškerý obalový materiál.
- Poškozený spotřebič neinstalujte ani nepoužívejte.

- Spotřebič neinstalujte vedle dveří či pod oknem. Zabráňte tak převržení horkého nádoby ze spotřebiče při otevírání dveří či okna.
- Každý spotřebič má vespuďu chladicí ventilátory.
- Je-li spotřebič nainstalován nad zásuvkou:
 - Neuchovávejte v zásuvce žádné malé kousky nebo listy papíru, které by mohly být vtaženy dovnitř a poškodit tak chladicí ventilátory nebo chladicí systém.
 - Mezi dnem spotřebiče a obsahem zásuvky musí být vzdálenost alespoň 2 cm.
- Nepoužívejte rozbočovací zástrčky ani prodlužovací kabely.
- Dbejte na to, abyste nepoškodili napájecí kabel nebo síťovou zástrčku (je-li součástí výbavy). Pro výměnu napájecího kabelu se obraťte na autorizované servisní středisko nebo elektrikáře.
- Ochrana před úrazem elektrickým proudem u živých či izolovaných částí musí být připevněna tak, aby nešla odstranit bez použití nástrojů.
- Síťovou zástrčku zapojte do síťové zásuvky až na konci instalace spotřebiče. Po instalaci musí zůstat síťová zástrčka nadále dostupná.
- Pokud je síťová zásuvka uvolněná, nezapojte do ni síťovou zástrčku.
- Neodpojte spotřebič ze zásuvky tahem za kabel. Vždy tahejte za zástrčku.
- Používejte pouze správná izolační zařízení: ochranné vypínače vedení, pojistky (pojistky šroubového typu se musí odstranit z držáku), ochranné zemnicí jističe a stykače.
- Je nutné instalovat vhodný vypínač nebo izolační zařízení k řádnému odpojení všech napájecích vodičů spotřebiče. Toto izolační zařízení musí mít mezeru mezi kontakty alespoň 3 mm širokou.

2.2 Připojení k elektrické síti



VAROVÁNÍ!

Hrozí nebezpečí požáru nebo úrazu elektrickým proudem.

- Veškerá elektrická připojení by měla být provedena kvalifikovaným elektrikářem.
- Spotřebič musí být uzemněn.
- Před každou údržbou nebo čištěním je nutné se ujistit, že je spotřebič odpojen od elektrické sítě.
- Zkontrolujte, zda údaje na typovém štítku souhlasí s parametry elektrické sítě.
- Ujistěte se, že je spotřebič nainstalován správně. Volné a nesprávné zapojení napájecího kabelu či zástrčky (je-li součástí výbavy) může mít za následek přehřátí svorky.
- Použijte správný typ napájecího kabelu.
- Elektrické kabely nesmí být zamotané.
- Ujistěte se, že je nainstalována ochrana před úrazem elektrickým proudem.
- Použijte svorku k odlehčení kabelu od tahu.
- Dbejte na to, aby se elektrické přírodní kabely nebo zástrčky (jsou-li součástí výbavy) nedotýkaly horkého spotřebiče nebo horkého nádoby, když spotřebič připojíte do blízké zásuvky.

2.3 Použití spotřebiče



VAROVÁNÍ!

Hrozí nebezpečí zranění, popálení či úrazu elektrickým proudem.

- Před prvním použitím odstraňte veškerý obalový materiál (je-li přítomen), štítky a ochrannou fólii.
- Tento spotřebič používejte v domácnosti.
- Neměňte technické parametry tohoto spotřebiče.
- Ujistěte se, že nejsou ventilační otvory zakryté.
- Zapnutý spotřebič nenechávejte bez dozoru.
- Po každém použití nastavte varnou zónu do polohy „vypnuto“.
- Nespoléhejte se na detektor nádoby.
- Na varné zóny nepokládejte přístroje nebo pokličky. Mohly by se zahřát.

- Nepracujte se spotřebičem, když máte vlhké ruce nebo když je v kontaktu s vodou.
- Nepoužívejte spotřebič jako pracovní nebo odkládací plochu.
- Pokud je povrch spotřebiče prasklý, okamžitě jej odpojte ze sítě. Zabráníte tak úrazu elektrickým proudem.
- Když je spotřebič zapnutý, uživatelé s kardiostimulátory se nesmějí přiblížit k indukčním varným zónám blíže než na 30 cm.
- Vložíte-li jídlo do horkého oleje, může olej vystříknout.



VAROVÁNÍ!

Hrozí nebezpečí požáru nebo výbuchu

- Tuky a oleje mohou při zahřátí uvolňovat hořlavé páry. Když vaříte s tuky a oleji, držte plameny a ohřáté předměty mimo jejich dosah.
- Páry uvolňované velmi horkými oleji se mohou samovolně vznítit.
- Použitý olej, který obsahuje zbytky potravin, může způsobit požár při nižších teplotách než olej, který se používá poprvé.
- Do spotřebiče, do jeho blízkosti nebo na spotřebič neumísťujte hořlavé předměty nebo předměty obsahující hořlavé látky.



VAROVÁNÍ!

Hrozí nebezpečí poškození spotřebiče.

- Nepokládejte horké nádoby na ovládací panel.
- Nepokládejte horkou poklici na skleněný povrch varné desky.
- Nenechte vyvařit vodu v nádobách.
- Dbejte na to, aby na spotřebič nespadly varné nádoby či jiné předměty. Mohl by se poškodit jeho povrch.
- Nezapínejte varné zóny s prázdnými nádobami nebo zcela bez nádob.
- Na spotřebič nepokládejte hliníkovou fólii.

- Nádoby vyrobené z litiny či hliníku nebo nádoby s poškozeným dnem mohou způsobit poškrábání sklokeramiky nebo skla. Tyto předměty při přesouvání na varné desce vždy zdvihněte.
- Tento spotřebič je určen výhradně pro přípravu jídel. Nesmí být používán k jiným účelům, například k vytápění místností.

2.4 Čištění a údržba

- Spotřebič čistěte pravidelně, abyste zabránili poškození materiálu jeho povrchu.
- Před čištěním spotřebič vypněte a nechte ho vychladnout.
- Před údržbou spotřebič odpojte od elektrické sítě.
- K čištění spotřebiče nepoužívejte proud vody nebo páru.
- Vyčistěte spotřebič vlhkým měkkým hadrem. Používejte pouze neutrální mycí prostředky. Nepoužívejte žádné prostředky s drsnými částicemi, drátěnky, rozpouštědla nebo kovové předměty.

2.5 Likvidace



VAROVÁNÍ!

Hrozí nebezpečí úrazu či udušení.

- Pro informace ohledně správné likvidace spotřebiče se obraťte na místní úřady.
- Odpojte spotřebič od elektrické sítě.
- Odřízněte síťový kabel v blízkosti spotřebiče a zlikvidujte jej.

2.6 Obsluha

- Pro opravu spotřebiče se obraťte na autorizované servisní středisko.
- Používejte výhradně originální náhradní díly.

3. POPIS SPOTŘEBIČE

3.1 Uspořádání varné desky

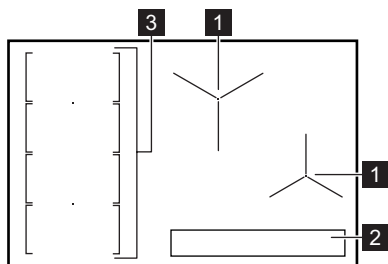



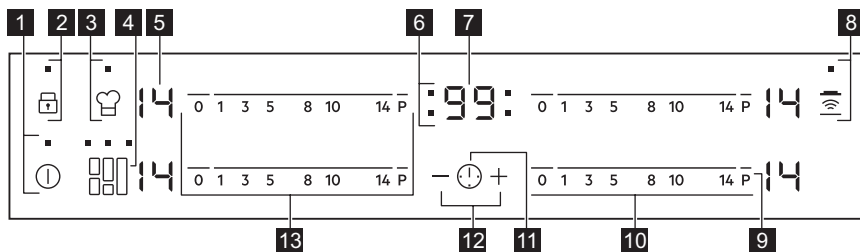

- 1** Indukční varná zóna
- 2** Ovládací panel
- 3** Flexibilní indukční varná zóna sestávající ze čtyř částí

3.2 Uspořádání ovládacího panelu











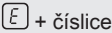

K ovládání spotřebiče použijte sensorová tlačítka. Displeje, ukazatele a zvukové signály signalizují, jaké funkce jsou zapnuté.

Senzo- rové tlačít- ko	Funkce	Poznámka
1 ①	ZAP/VYP	Slouží k zapnutí a vypnutí varné desky.
2 🗝️	Blokování tlačítek / Dětská bezpečnostní pojistka	Slouží k zablokování a odblokování ovládacího panelu.
3 👤	PowerSlide	Slouží k zapnutí a vypnutí funkce.
4 🗉	FlexiBridge	Slouží k přepínání mezi třemi režimy funkce.
5 -	Displej nastavení teploty	Ukazuje nastavení teploty.
6 -	Ukazatele časovače varných zón	Ukazují, pro kterou zónu je nastavený čas.
7 -	Displej časovače	Ukazuje čas v minutách.

	Senzo- rové tlačít- ko	Funkce	Poznámka
8		Hob²Hood	Slouží k zapnutí a vypnutí manuálního režimu funkce.
9		PowerBoost	Slouží k zapnutí a vypnutí funkce.
10	-	Ovládací lišta	Slouží k nastavení teploty.
11		-	Slouží k volbě varné zóny.
12		-	Slouží ke zvýšení nebo snížení času.
13	-	Ovládací lišta	Slouží k nastavení teploty pro flexibilní indukční varnou zónu.

3.3 Displeje nastavení teploty

Displej	Popis
	Varná zóna je vypnutá.
	Varná zóna je zapnutá.
	Je zapnutá funkce Automatický ohřev.
	Je zapnutá funkce PowerBoost.
 + číslice	Došlo k poruše.
	OptiHeat Control (Třístupňový ukazatel zbytkového tepla): pokračovat ve vaření / uchovat teplé / zbytkové teplo.
	Je zapnutá funkce Blokování tlačítek /Dětská bezpečnostní pojistka.
	Nevhodná nádoba, příliš malá nádoba nebo na varné zóně není žádná nádoba.
	Je zapnutá funkce Automatické vypnutí.
	Je zapnutá funkce PowerSlide.

3.4 OptiHeat Control (Třístupňový ukazatel zbytkového tepla)



VAROVÁNÍ!

 Nebezpečí popálení zbytkovým teplem. Ukazatel zobrazuje úroveň zbytkového tepla.

Indukční varné zóny vytvářejí teplo potřebné k vaření přímo ve dně varné nádoby. Sklokeramická varná deska se ohřívá teplem nádoby.

4. DENNÍ POUŽÍVÁNÍ



VAROVÁNÍ!



Viz kapitoly o bezpečnosti.

4.1 Zapnutí a vypnutí

Stisknutím  na jednu sekundu varnou desku zapnete nebo vypnete.

4.2 Automatické vypnutí

Tato funkce varnou desku automaticky vypne v následujících případech:

- všechny varné zóny jsou vypnuté,
- po zapnutí varné desky jste nenastavili teplotu,
- něco jste rozlili nebo položili na ovládací panel na déle než 10 sekund (pánev, utěrka, atd.). Ozve se zvukový signál a varná deska se vypne. Odstraňte všechny předměty, nebo vyčistěte ovládací panel.
- se deska se příliš zahřeje (např. když se vyvaří obsah nádoby). Před dalším použitím varné desky je nutné nechat varnou zónu vychladnout.
- použijete nevhodné nádoby. Symbol  se rozsvítí a za dvě minuty se varná zóna automaticky vypne.
- po určité době nevypnete varnou zónu nebo nezměníte nastavení teploty. Po určité době se rozsvítí  a varná deska se vypne.

Vztah mezi nastavením teploty a dobou, po níž se varná deska vypne:

Nastavení teploty	Varná deska se vypne po
 1 - 3	6 hodin

Nastavení teploty	Varná deska se vypne po
4 - 7	5 hodin
8 - 9	4 hodiny
10 - 14	1,5 hodiny

4.3 Nastavení teploty

Nastavení nebo změna teploty:

Stiskněte ovládací lištu u požadovaného nastavení teploty nebo posuňte prstem po ovládací liště až k požadovanému nastavení teploty.

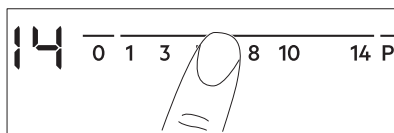

4.4 Použití varných zón

Postavte varnou nádobu na střed zvolené zóny. Indukční varné zóny se automaticky přizpůsobují velikosti dna nádoby.



S velkými nádobami můžete vařit na dvou varných zónách zároveň. Nádoba musí zakrývat střed obou zón, .

4.5 Automatický ohřev

Zapnete-li tuto funkci, lze tak dosáhnout potřebné teploty za kratší dobu. Když je funkce zapnutá, varná zóna funguje zpočátku při maximálním tepelném výkonu a poté pokračuje dle požadovaného nastavení.

 Aby bylo možné funkci zapnout, varná zóna musí být chladná.

Zapnutí funkce pro varnou zónu:

stiskněte **P** (rozsvítí se ). Ihned stiskněte požadované nastavení teploty. Po třech sekundách se zobrazí .

Vypnutí funkce: změňte nastavení teploty.

4.6 PowerBoost

Tato funkce dodá indukčním varným zónám více elektrické energie. Funkci lze zapnout pro indukční varnou zónu pouze na omezenou dobu. Poté se indukční varná zóna automaticky přepne na nejvyšší teplotu.

 Viz část „Technické informace“.

Zapnutí funkce pro varnou zónu:

stiskněte **P**. Rozsvítí se .

Vypnutí funkce: změňte nastavení teploty.

4.7 Časovač

Odpočítávání času

Tuto funkci můžete použít k nastavení délky zapnutí varné zóny při jednom vaření.

Nejprve nastavte teplotu pro danou varnou zónu, poté nastavte funkci.

Nastavení varné zóny: stiskněte opakovaně , dokud se nerozsvítí kontrolka požadované varné zóny.

Zapnutí funkce: stiskněte **+** časovače a nastavte čas (00 - 99 minut). Když kontrolka varné zóny začne blikat pomaleji, odpočítává se čas.

Kontrola zbývajících času: zvolte varnou zónu pomocí . Kontrolka varné zóny začne blikat rychleji. Na displeji se zobrazí zbývajících čas.

Změna času: zvolte varnou zónu pomocí . Stiskněte **+** nebo **-**.

Vypnutí funkce: zvolte varnou zónu pomocí  a stiskněte **-**. Zbývajících čas se bude odpočítávat až do 00. Kontrolka varné zóny zhasne.

 Jakmile uplyne nastavený čas, zazní zvukový signál a začne blikat 00. Varná zóna se vypne.

Vypnutí zvukové signalizace: stiskněte .

CountUp Timer (Měřič času)

Tato funkce slouží ke sledování doby provozu varné zóny.

Nastavení varné zóny: stiskněte opakovaně , dokud se nerozsvítí kontrolka požadované varné zóny.

Zapnutí funkce: stiskněte **-** časovače, rozsvítí se . Když kontrolka varné zóny začne blikat pomaleji, počítá se čas.

Displej přepíná zobrazení  a uplynulého času (v minutách).

Kontrola délky provozu varné zóny:

zvolte varnou zónu pomocí . Kontrolka varné zóny začne blikat rychleji. Na displeji se zobrazí délka provozu zóny.

Vypnutí funkce: zvolte varnou zónu  a stiskněte **+** nebo **-**. Kontrolka varné zóny zhasne.

Minutka

Když je varná deska zapnutá, ale není zapnutá žádná varná zóna, můžete tuto funkci použít jako **Minutku**. Na displeji nastavení teploty se zobrazí .

Zapnutí funkce: stiskněte . Stiskněte **+** nebo **-** časovače a nastavte čas. Jakmile uplyne nastavený čas, zazní zvukový signál a začne blikat **00**.



Vypnutí zvukové signalizace: stiskněte .

 Tato funkce nemá žádný vliv na provoz varných zón.

4.8 Blokování tlačítek

Když jsou varné zóny zapnuté, ovládací panel lze zablokovat. Zabráníte tak náhodné změně nastavení teploty.

Nejprve nastavte tepelný výkon.





Zapnutí funkce: stiskněte . Na čtyři sekundy se rozsvítí . Časovač zůstane zapnutý.





Vypnutí funkce: stiskněte . Zobrazí se předchozí nastavení teploty.

 Funkci také vypnete vypnutím varné desky.

4.9 Dětská bezpečnostní pojistka



Tato funkce brání neúmyslnému použití varné desky.

Zapnutí funkce: pomocí  zapněte varnou desku. Nenastavujte teplotu. Na čtyři sekundy stiskněte . Zobrazí se . Pomocí  varnou desku vypněte.



Vypnutí funkce: pomocí  zapněte varnou desku. Nenastavujte teplotu. Na čtyři sekundy stiskněte . Zobrazí se . Pomocí  varnou desku vypněte.



Vyřazení funkce na jedno vaření:



zapněte varnou desku pomocí .

Rozsvítí se . Na čtyři sekundy stiskněte . **Do 10 sekund nastavte teplotu.** Nyní můžete varnou desku použít. Když varnou desku vypnete pomocí , funkce se opět zapne.

4.10 OffSound Control (Vypnutí a zapnutí zvukové signalizace)

Vypněte varnou desku. Na tři sekundy stiskněte . Displej se rozsvítí a zhasne. Na tři sekundy stiskněte .

Rozsvítí se  nebo . Stisknutím  časovače zvolte jedno z těchto nastavení:

-  - zvuková signalizace je vypnutá
 -  - zvuková signalizace je zapnutá
- Pro potvrzení volby vyčkejte, než se varná deska automaticky vypne.

Když je tato funkce nastavena na , uslyšíte zvukovou signalizaci pouze když:

- stisknete 
- se dokončí funkce Minutka
- se dokončí funkce Odpočítávání času
- něco položíte na ovládací panel.

4.11 Funkce Řízení výkonu

- Varné zóny jsou seskupeny podle umístění a počtu fází ve varné desce. Viz obrázek.
- Každá fáze má maximální elektrické zatížení 3 700 W.
- Tato funkce rozděluje výkon mezi varné zóny zapojené do stejné fáze.
- Funkce se zapne, když celkové elektrické zatížení varných zón zapojených do jedné fáze přesáhne 3 700 W.
- Tato funkce snižuje výkon pro ostatní varné zóny zapojené do stejné fáze.
- Displej varných zón se sníženým výkonem se mění v rozmezí dvou úrovní.

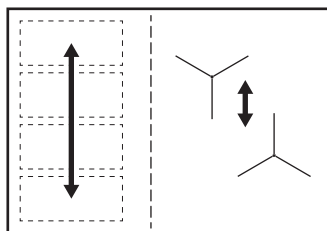

4.12 Hob²Hood

Jedná se o pokročilou automatickou funkci, která spojí varnou desku se speciálním odsavačem par. Jak varná deska, tak odsavač par jsou vybaveny infračerveným vysílačem. Rychlost ventilátoru se řídí automaticky na základně režimu nastavení a teploty nejteplejší varné nádoby na varné desce. Ventilátor lze také z varné desky ovládat ručně.



U většiny odsavačů par je dálkový systém ovládání původně vypnutý. Před použitím funkce jej proto zapněte. Více informací viz návod k použití odsavače par.

Automatický chod funkce

Automatický chod funkce zapnete nastavením automatického režimu na H1 – H6. Varná deska je původně nastavena na H5. Odsavač par zareaguje, kdykoliv použijete varnou desku. Varná deska automaticky rozpozná teplotu varných nádob a přizpůsobí rychlost ventilátoru.

Automatické režimy

	Automa- tické osvětle- ní	Vaření ¹⁾	Smaže- ní ²⁾
Režim H0	Vyp	Vyp	Vyp
Režim H1	Zap	Vyp	Vyp
Režim H2 3)	Zap	Rychlost ventilátoru 1	Rychlost ventilátoru 1
Režim H3	Zap	Vyp	Rychlost ventilátoru 1
Režim H4	Zap	Rychlost ventilátoru 1	Rychlost ventilátoru 1
Režim H5	Zap	Rychlost ventilátoru 1	Rychlost ventilátoru 2

	Automa- tické osvětle- ní	Vaření ¹⁾	Smaže- ní ²⁾
Režim H6	Zap	Rychlost ventilátoru 2	Rychlost ventilátoru 3

1) Varná deska rozpozná proces vaření a nastaví rychlost odsávání v souladu s automatickým režimem.

2) Varná deska rozpozná proces smažení a nastaví rychlost odsávání v souladu s automatickým režimem.

3) Tento režim zapne ventilátor a osvětlení a nezávisí na teplotě.

Změna automatického režimu

1. Vypněte spotřebič.
2. Na tři sekundy stiskněte . Displej se rozsvítí a zhasne.
3. Na tři sekundy stiskněte .
4. Několikrát stiskněte , dokud se nezobrazí .
5. Stisknutím časovače zvolte automatický režim.





K přímému ovládání odsavače par přes jeho ovládací panel vypněte automatický režim funkce.



Když dokončíte přípravu jídel a vypnete varnou desku, může ventilátor odsavače par ještě určitou chvíli pracovat. Systém poté ventilátor vypne automaticky a na dalších 30 sekund vám zabrání v jeho náhodném spuštění.

Manuální ovládání rychlosti ventilátoru

Funkci lze také ovládat ručně. Učíníte tak dotykem při zapnuté varné desce. Tím se vypne automatický režim funkce, což vám umožní ručně změnit rychlost ventilátoru. Stisknutím zvýšíte rychlost ventilátoru o jeden stupeň. Když dosáhnete intenzivního stupně a

stisknete opět , nastavíte rychlost ventilátoru na 0, čímž ventilátor odsavače par vypnete. Ventilátor opět spustíte dotykem  a nastavením jeho rychlosti na 1.

 Automatický režim této funkce zapnete tak, že vypnete a opět zapnete varnou desku.

Zapnutí osvětlení

Můžete nastavit, aby varná deska zapínala osvětlení automaticky, kdykoliv zapnete varnou desku. Učinité tak nastavením automatického režimu na H1 – H6.

 Osvětlení odsavače par se vypne dvě minuty po vypnutí varné desky.

5. FLEXIBILNÍ INDUKČNÍ VARNÁ ZÓNA

 **VAROVÁNÍ!**
Viz kapitoly o bezpečnosti.

5.1 Funkce FlexiBridge

Flexibilní indukční varná zóna se skládá ze čtyř částí. Tyto části lze zkombinovat do dvou varných zón různých velikostí nebo do jedné velké varné zóny. Kombinaci těchto částí zvolíte výběrem režimu vhodného pro rozměry varných nádob, které chcete použít. K dispozici jsou tři režimy: Standardní (zapne se automaticky po zapnutí varné desky), velké spojení varných zón a maximální spojení varných zón.

 K nastavení tepelného výkonu použijte ovládacích lišty na levé straně.

Přepínání mezi režimy

K přepnutí mezi režimy použijte senzorové tlačítko: .

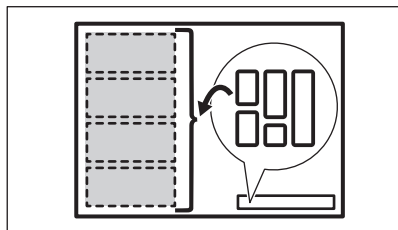

 Když přepínáte mezi režimy, nastavení tepelného výkonu se přepne zpět na 0.

Průměr a umístění varných nádob

Zvolte režim vhodný pro velikost a rozměr varných nádob. Varné nádoby by měly co nejvíce zakrývat vybrané zóny. Umístěte varné nádoby na střed zvolených zón!

Varné nádoby s průměrem dna menším než 160 mm položte na střed jediné části.

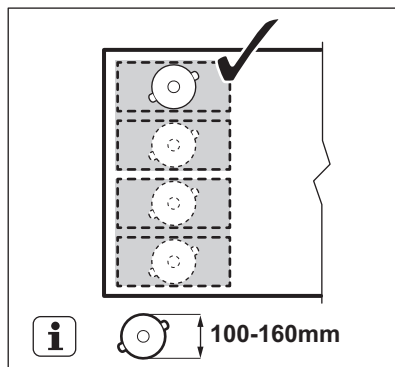

Varné nádoby s průměrem dna větším než 160 mm položte na střed mezi dvě části.

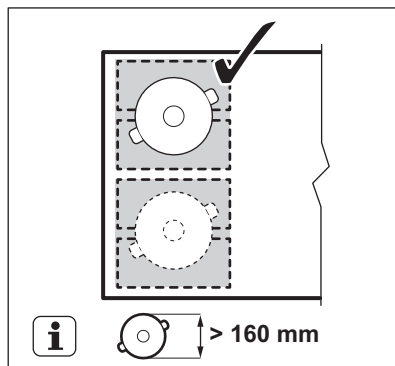

5.2 FlexiBridge Standardní režim

Tento režim se zapne při zapnutí varné desky. Propojí části varné desky do dvou samostatných varných zón. U každé zóny lze zvlášť změnit nastavení tepelného výkonu. Použijte dvě ovládací lišty na levé straně.

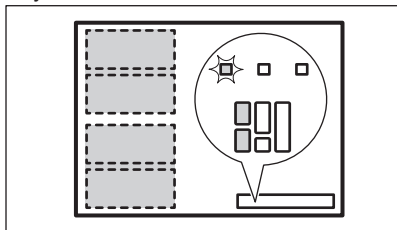

Správné umístění varných nádob:

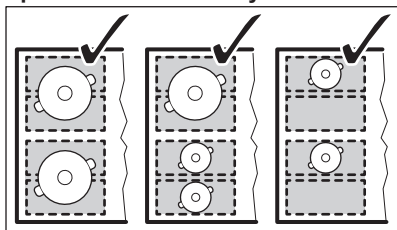

Nesprávné umístění varných nádob:

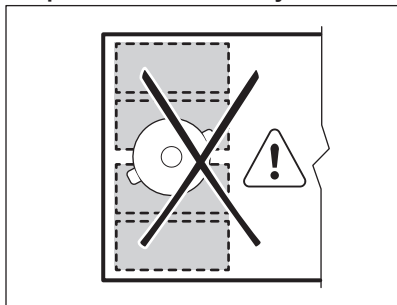

5.3 FlexiBridge Režim velkého spojení varných zón

Tento režim zapnete stisknutím , dokud se nezobrazí správný ukazatel režimu. Tento režim propojí tři zadní části do jediné varné zóny. Přední část se nepropojí a funguje jako samostatná varná zóna. U každé zóny lze zvlášť změnit nastavení tepelného výkonu.

Použijte dvě ovládací lišty na levé straně.

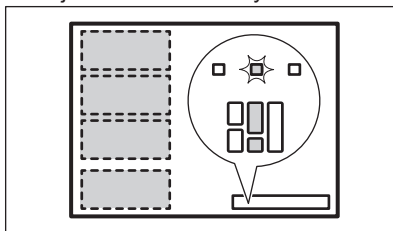

Správné umístění varných nádob:

K použití tohoto režimu je nutné umístit varné nádoby na tři propojené části. Pokud použijete nádoby menší než dvě části, na displeji se zobrazí  a po dvou minutách se zóna vypne.

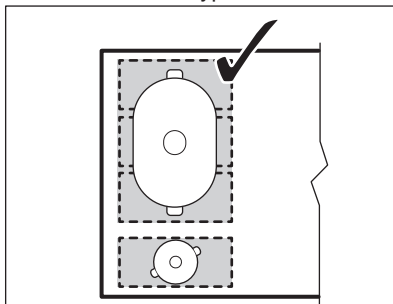

Nesprávné umístění varných nádob:

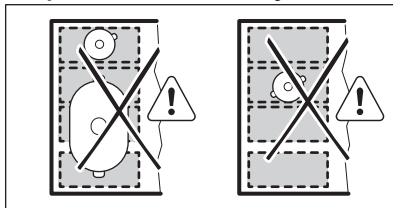

5.4 FlexiBridge Režim maximálního spojení varných zón

Tento režim zapnete stisknutím , dokud se nezobrazí správný ukazatel režimu. Tento režim propojí všechny části do jediné varné zóny. K nastavení tepelného výkonu použijte jednu ze dvou ovládacích lišt na levé straně.

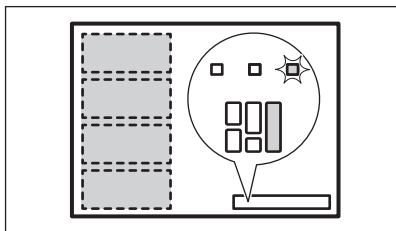

Správné umístění varných nádob:

K použití tohoto režimu je nutné umístit varné nádoby na čtyři propojené části. Pokud použijete nádoby menší než tři části, na displeji se zobrazí **F** a po dvou minutách se zóna vypne.

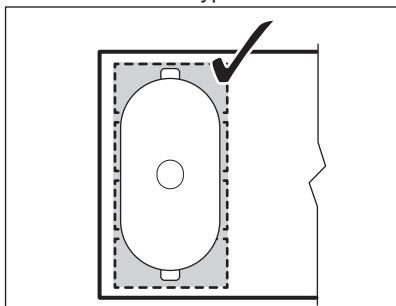

Nesprávné umístění varných nádob:

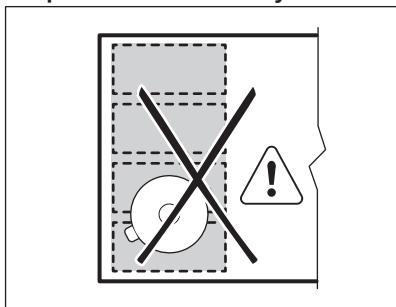

5.5 ☪ Funkce PowerSlide

Tato funkce vám umožňuje nastavit teplotu přesunutím nádoby na jiné místo na indukční varné zóně.

Tato funkce rozdělí indukční varnou zónu na tři oblasti s různým nastavením výkonu. Varná deska rozpozná umístění nádoby a upraví tepelný výkon dle její polohy. Varné nádoby můžete umístit do přední, střední nebo zadní polohy. Umístěním nádoby do přední polohy

získáte nastavení nejvyššího tepelného výkonu. Chcete-li výkon snížit, přesuňte nádobu do prostřední nebo zadní polohy.



Když používáte tuto funkci, používejte pouze jednu varnou nádobu.

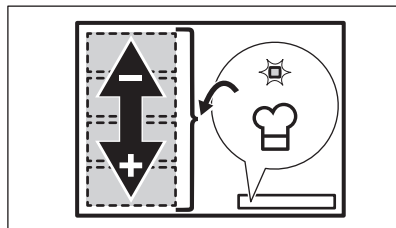

Všeobecné informace:

- Nádobí používané u této funkce musí mít minimální průměr dna 160 mm.
- Displej nastavení tepelného výkonu levé zadní ovládací lišty zobrazuje umístění varné nádoby na indukční varné zóně. Přední **I₋**, prostřední **I₋**, zadní **I₋**.

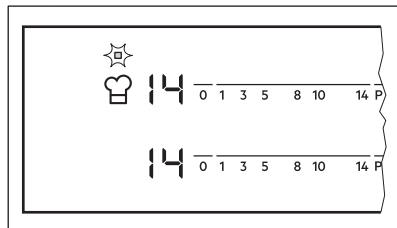

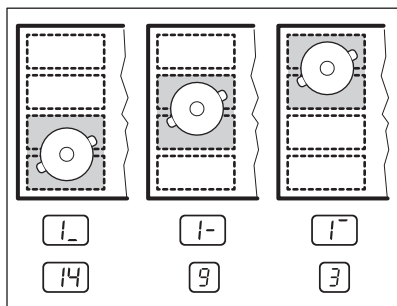

- Displej nastavení tepelného výkonu levé přední ovládací lišty zobrazuje tepelný výkon. **Ke změně nastavení tepelného výkonu použijte levou přední ovládací lištu.**
- Když tuto funkci zapnete poprvé, získáte nastavení tepelného výkonu **14** u přední polohy, **9** u střední polohy a **3** u zadní polohy.





U každé polohy lze zvlášť změnit nastavení tepelného výkonu. Varná deska si bude pamatovat vaše nastavení tepelného výkonu při dalším použití této funkce.

Zapnutí funkce

Funkci zapnete umístěním varné nádoby na správné místo na varné zóně.

Stiskněte . Ukazatel nad symbolem se rozsvítí. Pokud na varnou zónu nepoložíte varnou nádobu, rozsvítí se  a po dvou minutách se flexibilní indukční varná zóna nastaví na .

Vypnutí funkce

Funkci vypnete stisknutím  nebo nastavením tepelného výkonu na .

Ukazatel nad symbolem  zhasne.

6. TIPY A RADY



VAROVÁNÍ!

Viz kapitoly o bezpečnosti.

6.1 Nádobí



U indukčních varných zón vytváří silné elektromagnetické pole teplo v nádobách velmi rychle.



Indukční varné zóny používejte s vhodnými nádobami.

Materiál varných nádob

- **vhodné:** litina, ocel, smaltovaná ocel, nerezová ocel, sendvičová dna nádob (označeno jako vhodné výrobcem).
- **nevhodné:** hliník, měď, mosaz, sklo, keramika, porcelán.

Nádoba je pro indukční varnou desku vhodná, jestliže:

- se malé množství vody na indukční varné zóně nastavené na nejvyšší teplotu velmi rychle ohřeje.
- magnet přilne na dno nádoby.



V důsledku posouvání nádobí se potisk na flexibilní indukční varné zóně může zašpinit nebo změnit barvu. Varnou zónu můžete čistit běžným způsobem.



Dno nádoby musí být zcela rovné a co nejsilnější.

Rozměry nádob

Indukční varné zóny se do určité míry automaticky přizpůsobí velikosti dna nádoby.

Výkon varné zóny závisí na průměru varné nádoby. Nádoby s menším než minimálním průměrem přijímají pouze část výkonu vytvářeného varnou zónou.



Viz část „Technické informace“.

6.2 Zvuky během používání

Jestliže slyšíte:

- praskání: nádobí je vyrobeno z různých materiálů (sendvičová konstrukce).
- pískání: používáte varnou zónu na vysoký výkon a nádobí je vyrobeno z různých materiálů (sendvičová konstrukce).
- hučení: používáte vysoký výkon.
- cvakání: dochází ke spínání elektrických přepínačů.
- syčení, bzučení: pracuje ventilátor.

Tyto zvuky jsou normální a neznamenají žádnou závadu varné desky.

6.3 Öko Timer (Ekologický časový spínač)

Za účelem úspory energie se topný článek varné zóny sám vypne dřív, než zazní signál odpočítávání času. Rozdíl mezi dobou provozu závisí na nastavené teplotě a délce vaření.

není přímo úměrný. Když zvýšíte nastavení teploty, nezvýší se úměrně spotřeba energie dané varné desky. To znamená, že varná zóna se středním nastavením teploty spotřebuje méně než polovinu svého výkonu.



Údaje v následující tabulce jsou jen orientační.

6.4 Příklady použití varné desky

Vztah mezi nastavením teploty a spotřebou energie příslušné varné zóny

Nastavení teploty	Vhodné pro:	Čas (min)	Tipy
 - 1	Udržení teploty hotového jídla.	dle potřeby	Nádobu zakryjte pokličkou.
1 - 3	Holandská omáčka, rozpouštění: másla, čokolády, želatiny.	5 - 25	Čas od času zamíchejte.
1 - 3	Zahuštění: nadýchané omelety, míchaná vejce.	10 - 40	Vařte s pokličkou.
3 - 5	Dušení jídel z rýže a mléčných jídel, ohřívání hotových jídel.	25 - 50	Přidejte alespoň dvakrát tolik vody než rýže, mléčná jídla v polovině doby přípravy zamíchejte.
5 - 7	Podušení zeleniny, ryb, masa.	20 - 45	Přidejte několik polévkových lžic tekutiny.
7 - 9	Vaření brambor v páře.	20 - 60	Použijte max. ¼ l vody na 750 g brambor.
7 - 9	Vaření většího množství jídel, dušeného masa se zeleninou a polévek.	60 - 150	Až 3 l vody a přísady.
9 - 12	Mírné smažení: plátků masa nebo ryb, Cordon Bleu z telecího masa, kotlet, masových krotek, uzenin, jater, jíšky, vajec, palačinek a koblih.	dle potřeby	V polovině doby obraťte.
12 - 13	Prudké smažení, pečená bramborová kaše, silné řízky, steaky.	5 - 15	V polovině doby obraťte.
14	Vaření vody, vaření těstovin, opražení masa (guláš, dušené maso v hrnci), fritování hranolků.		
P	Vaření velkých množství vody. Je zapnutá funkce PowerBoost.		

6.5 Rady a tipy pro funkci Hob²Hood

Když používáte varnou desku s touto funkcí:

- Chraňte panel odsavače par před přímým slunečním svitem.
- Nemiřte halogenové světlo na panel odsavače par.
- Nezakrývejte panel varné desky.
- Nepřerušujte signál mezi varnou deskou a odsavačem par (např. rukou nebo madlem nádoby). Viz obrázek.

Odsavač par na obrázku je uveden pouze pro příklad.

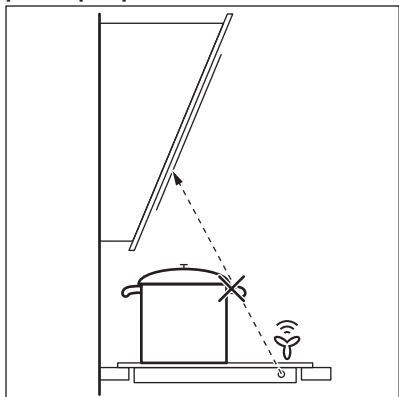

Jiné dálkově ovládané spotřebiče mohou blokovat signál. Když používáte tuto funkci na varné desce, nepoužívejte žádné dálkově ovládané spotřebiče.

Odsavače par s funkcí Hob²Hood

Pinou řadu odsavačů par, které jsou vybaveny touto funkcí, naleznete na našich webových stránkách pro spotřebitele. Odsavače par AEG, které jsou vybaveny touto funkcí, musí být označeny symbolem .

7. ČIŠTĚNÍ A ÚDRŽBA



VAROVÁNÍ!

Viz kapitoly o bezpečnosti.

7.1 Všeobecné informace

- Varnou desku po každém použití očistěte.
- Nádoby používejte vždy s čistou spodní stranou.
- Škrábance nebo tmavé skvrny na povrchu nemají vliv na funkci varné desky.
- Použijte speciální čisticí prostředek vhodný na povrch varné desky.
- Použijte speciální škrabku na sklo.

7.2 Čištění varné desky

- **Okamžitě odstraňte:** roztavený plast, plastovou folii, cukr nebo jídlo

obsahující cukr. Pokud tak neučiníte, nečistota může varnou desku poškodit. Vyvarujte se popálení. Speciální škrabku přiložte šikmo ke skleněnému povrchu a posunujte ostří po povrchu desky.

- **Odstraňte po dostatečném vychladnutí varné desky:** skvrny od vodního kamene, vodové kroužky, tukové skvrny nebo kovově lesklé zbarvení. Vyčistěte varnou desku vlhkým hadříkem s neabrazivním mycím prostředkem. Po vyčištění varnou desku osušte měkkým hadrem.
- **Odstraňte kovově lesklé zbarvení:** použijte roztok vody s octem a vyčistěte skleněný povrch pomocí navlhčeného hadříku.

8. ODSTRAŇOVÁNÍ ZÁVAD







VAROVÁNÍ!

Viz kapitoly o bezpečnosti.

8.1 Co dělat, když...

Problém	Možná příčina	Řešení
Varnou desku nelze zapnout ani používat.	Varná deska není zapojena do elektrické sítě nebo není připojena správně.	Zkontrolujte, zda je varná deska správně zapojena do elektrické sítě. Viz schéma zapojení.
	Je spálená pojistka.	Zkontrolujte, zda příčinou závady není pojistka. Pokud se pojistka spaluje opakovaně, obraťte se na autorizovaného elektrikáře.
	Tepelný výkon nenastavíte do 10 sekund.	Zapněte varnou desku znovu a maximálně do 10 sekund nastavte tepelný výkon.
	Stiskli jste dvě nebo více senzorových tlačítek současně.	Stiskněte pouze jedno senzorové tlačítko.
	Na ovládacím panelu je voda nebo skvrny od tuku.	Vyčistěte ovládací panel.
Ozve se zvukový signál a varná deska se vypne. Když je varná deska vypnutá, ozve se zvukový signál.	Zakryli jste jedno nebo více senzorových tlačítek.	Odstraňte předmět ze senzorových tlačítek.
Varná deska se vypne.	Něčím jste zakryli senzorové tlačítko ①.	Odstraňte předmět ze senzorového tlačítka.
Kontrolka zbytkového tepla se nerozsvítí.	Varná zóna není horká, protože byla zapnutá jen krátkou dobu nebo je poškozený snímač.	Jestliže byla varná zóna zapnutá dostatečně dlouho, aby byla horká, obraťte se na autorizované servisní středisko.
Funkce Hob ² Hood nefunguje.	Zakryli jste ovládací panel.	Odstraňte předmět z ovládacího panelu.
Funkce Automatický ohřev nefunguje.	Varná zóna je horká.	Nechte varnou zónu dostatečně vychladnout.
	Je nastaven nejvyšší tepelný výkon.	Nejvyšší tepelný výkon má stejný výkon jako funkce.

Problém	Možná příčina	Řešení
Teplný výkon kolísá mezi dvěma nastaveními.	Je zapnutá funkce Řízení výkonu.	Viz „Denní používání“.
Senzorová tlačítka se zahřívají.	Nádoba je příliš velká nebo jste ji postavili příliš blízko ovládacích prvků.	Je-li to možné, na zadních varných zónách použijte velké nádoby.
Při dotyku sensorových tlačítek nezazní žádný zvukový signál.	Zvuková signalizace je vypnutá.	Zapněte zvukovou signalizaci. Viz „Denní používání“.
Flexibilní indukční varná zóna neohřívá varnou nádobu.	Varná nádoba je na flexibilní indukční varné zóně nesprávně umístěna.	Varnou nádobu umístěte do správné polohy na flexibilní indukční varné zóně. Poloha varné nádoby závisí na zapnuté funkci nebo režimu funkce. Viz část „Flexibilní indukční varná zóna“.
	Průměr dolní části varné nádoby není vhodný pro zapnutou funkci nebo režim funkce.	Používejte nádoby na vaření s průměrem vhodným pro zapnutou funkci nebo režim funkce. Na samostatném oddílu flexibilní indukční varné zóny používejte nádoby na vaření s průměrem menším než 160 mm. Viz část „Flexibilní indukční varná zóna“.
Rozsvítí se  .	Je zapnutá funkce Dětská bezpečnostní pojistka nebo Blokování tlačítek.	Viz „Denní používání“.
Rozsvítí se  .	Na varné zóně není žádná nádoba.	Na varnou zónu postavte nádobu.
	Nádobí není vhodné.	Používejte vhodné nádobí. Viz část „Tipy a rady“.
	Průměr dna nádoby je pro varnou zónu příliš malý.	Použijte varné nádoby se správnými rozměry. Viz „Technické údaje“.
	Je zapnutá funkce FlexiBridge. Jeden nebo více oddílů spuštěného režimu funkce není zakryto varnou nádobou.	Umístěte nádobu na správný počet oddílů spuštěného režimu funkce nebo změňte režim funkce. Viz část „Flexibilní indukční varná zóna“.
	Je zapnutá funkce PowerSlide. Na flexibilní indukční varné zóně jsou umístěny dvě nádoby.	Použijte pouze jednu nádobu. Viz část „Flexibilní indukční varná zóna“.

Problém	Možná příčina	Řešení
Zobrazí se  a číslo.	Porucha varné desky.	Varnou desku vypněte a po 30 sekundách ji znovu zapněte. Pokud se znovu rozsvítí  , odpojte varnou desku od síťového napájení. Po přibližně 30 sekundách varnou zónu opět zapojte. Pokud problém přetrvává, obraťte se na autorizované servisní středisko.
Je slyšet nepřetržitě pípání.	Elektrické zapojení je nesprávné.	Odpojte varnou desku od síťového napájení. Požádejte kvalifikovaného elektrikáře, aby instalaci zkontroloval.

8.2 Když nenaleznete řešení...

Pokud problém nemůžete vyřešit sami, obraťte se na autorizované servisní středisko. Uveďte údaje z typového štítku. Uveďte rovněž kód ze tří číslic a písmen pro sklokeramiku (je v rohu varné desky) a chybové hlášení, které se zobrazuje. Ujistěte se, že jste varnou

desku používali správným způsobem. Pokud ne, budete muset návštěvu technika z autorizovaného servisu nebo prodejce zaplatit, i když je spotřebič ještě v záruce. Informace o servisním středisku a záručních podmínkách jsou uvedeny v záruční příručce.

9. INSTALACE



VAROVÁNÍ!

Viz kapitoly o bezpečnosti.

9.1 Před instalací spotřebiče

Před instalací varné desky si z typového štítku opište níže uvedené informace. Typový štítek je umístěn na spodní straně varné desky.

Sériové číslo

9.2 Vestavné varné desky

Vestavné varné desky se smějí používat pouze po zabudování do vhodných vestavných modulů a pracovních ploch, které splňují příslušné normy.

9.3 Připojovací kabel

- Varná deska se dodává s připojovacím kabelem.

- Poškozený síťový kabel vyměňte za kabel typu H05V2V2-F, který je odolný vůči teplotě 90 °C nebo vyšší. Obráťte se na místní servisní středisko.

9.4 Montáž

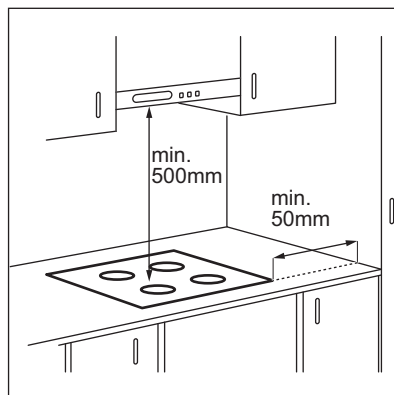

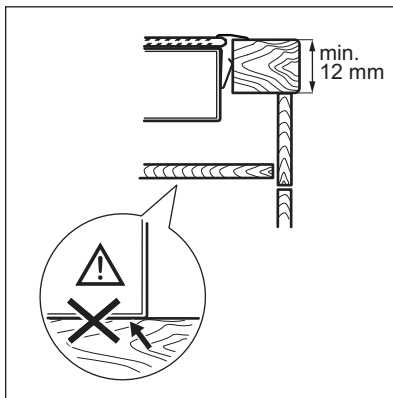
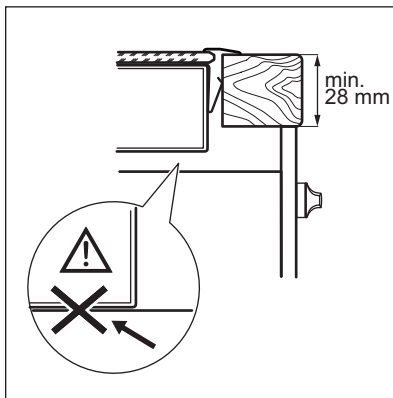
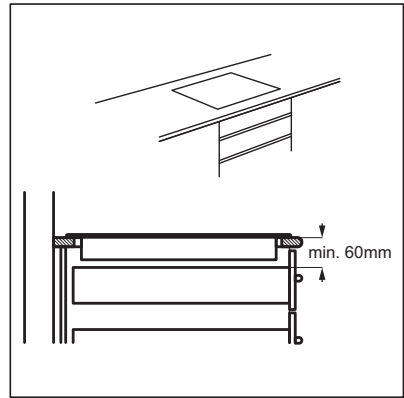
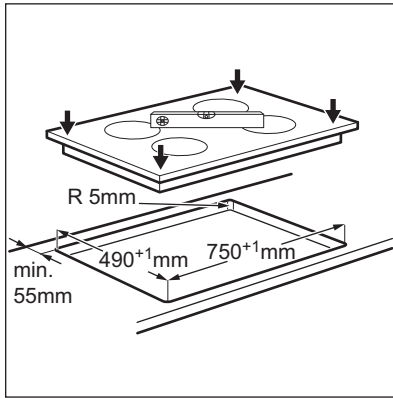

10. TECHNICKÉ ÚDAJE

10.1 Typový štítek

Model IKE84471XB
 Typ 62 D4A 05 AA
 Indukce 7.35 kW
 Sér. č.
 AEG

PNC 949 597 229 00
 220 - 240 V / 400 V 2N 50 - 60 Hz
 Vyrobeno v Německu
 7.35 kW



10.2 Technické údaje varných zón

Varná zóna	Nominální výkon (maximální nastavení teploty) [W]	PowerBoost [W]	Délka chodu funkce Power-Boost [min]	Průměr nádoby [mm]
Uprostřed vzadu	2300	3200	10	180 - 210
Pravá přední	1800	2800	10	145 - 180
Flexibilní indukční varná zóna	2300	3200	10	minimálně 100

Výkon varných zón se může nepatrně lišit od údajů uvedených v této tabulce. Mění se na základě materiálu a průměru varných nádob.

Pro dosažení nejlepších výsledků vaření používejte nádoby, které nejsou větší než průměr uvedený v tabulce.

11. ENERGETICKÁ ÚČINNOST

11.1 Informace o výrobku dle nařízení Komise EU 66/2014

Označení modelu	IKE84471XB		
Typ varné desky	Vestavná varná deska		
Počet varných zón	2		
Počet varných zón	1		
Technologie ohřevu	Indukční deska		
Průměr kruhových varných zón (Ø)	Uprostřed vzadu Pravá přední	21,0 cm 18,0 cm	
Délka (D) a šířka (Š) varné zóny	Vlevo	D 45,9 cm Š 21,4 cm	

Spotřeba energie varných zón (EC electric cooking)	Uprostřed vzadu Pravá přední	177,0 Wh / kg 174,6 Wh / kg
Spotřeba energie varné zóny (EC electric cooking)	Vlevo	182,6 Wh / kg
Spotřeba energie varné desky (EC electric hob)		179,9 Wh / kg

EN 60350-2 - Elektrické spotřebiče na vaření pro domácnost - část 2: varné desky - metody pro měření výkonu

11.2 Úspora energie

Během každodenního pečení můžete ušetřit energii, budete-li se řídit níže uvedenými radami.

- Při ohřevu vody použijte pouze takové množství, které potřebujete.
- Je-li to možné, vždy zakryvejte nádoby pokličkami.
- Před zapnutím varné zóny na ni položte varnou nádobu.
- Na menší varné zóny postavte menší varné nádoby.
- Postavte nádobu přímo na střed varné zóny.
- Využijte zbytkové teplo k udržování teploty jídle nebo k jeho rozpouštění.

12. POZNÁMKY K OCHRANĚ ŽIVOTNÍHO PROSTŘEDÍ

Recyklujte materiály označené symbolem . Obaly vyhodte do příslušných odpadních kontejnerů k recyklaci. Pomáhejte chránit životní prostředí a lidské zdraví a recyklovat elektrické a elektronické spotřebiče

určené k likvidaci. Spotřebiče označené příslušným symbolem  nelikvidujte spolu s domovním odpadem. Spotřebič odevzdejte v místním sběrném dvoře nebo kontaktujte místní úřad.

OBSAH

1. BEZPEČNOSTNÉ INFORMÁCIE.....	25
2. BEZPEČNOSTNÉ POKYNY.....	27
3. POPIS VÝROBKU.....	30
4. KAŽDODENNÉ POUŽÍVANIE.....	32
5. FLEXIBILNÁ INDUKČNÁ VARNÁ OBLASŤ.....	36
6. TIPY A RADY.....	39
7. OŠETROVANIE A ČISTENIE.....	42
8. RIEŠENIE PROBLÉMOV.....	42
9. INŠTALÁCIA.....	45
10. TECHNICKÉ ÚDAJE.....	46
11. ENERGETICKÁ ÚČINNOSŤ.....	47

NAJLEPŠIE VÝSLEDKY

Ďakujeme vám, že ste si vybrali tento výrobok značky AEG. Vyrobili sme ho tak, aby vám poskytoval perfektný výkon mnoho rokov, a s inovatívnymi technológiami, ktoré vám uľahčia život – to sú vlastnosti, ktoré pri bežných spotrebičoch často nenájdete. Venujte, prosím, niekoľko minút tomuto návodu a dôkladne si ho prečítajte, aby ste svoj spotrebič mohli využívať čo najlepšie. Navštívte našu internetovú stránku, kde nájdete:



Tipy na používanie, brožúry, pokyny na riešenie problémov a informácie o údržbe:

www.aeg.com/webselfservice



Zaregistrujte si výrobok a využívajte ešte lepšie služby:

www.registreaeg.com



Môžete si kúpiť príslušenstvo, spotrebný materiál a originálne náhradné diely pre váš spotrebič:

www.aeg.com/shop

STAROSTLIVOSŤ A SLUŽBY ZÁKAZNÍKOM

Odporúčame, aby ste používali originálne náhradné diely.

Keď budete kontaktovať autorizované servisné stredisko, nezabudnite si pripraviť nasledujúce údaje: Model, číslo výrobku, sériové číslo.

Tieto informácie nájdete na typovom štítku.

 Varovanie/upozornenie – Bezpečnostné pokyny

 Všeobecné informácie a tipy

 Ochrana životného prostredia

Vyhradzujeme si právo na zmeny bez predchádzajúceho upozornenia.

1. BEZPEČNOSTNÉ INFORMÁCIE

Pred inštaláciou a používaním spotrebiča si pozorne prečítajte priložený návod na používanie. Výrobca nezodpovedá za telesnú ujmu ani za škody spôsobené

nesprávnou montážou alebo používaním. Tieto pokyny uskladnite na bezpečnom a prístupnom mieste, aby ste do nich mohli v budúcnosti nahliadnuť.

1.1 Bezpečnosť detí a zraniteľných osôb

- Tento spotrebič smú používať deti staršie ako 8 rokov a osoby so zníženou fyzickou, zmyslovou alebo psychickou spôsobilosťou alebo nedostatkom skúseností a znalostí, iba ak sú pod dozorom zodpovednej osoby alebo ak boli zodpovednou osobou poučené o bezpečnom používaní spotrebiča a rozumejú prípadným rizikám.
- Nedovoľte, aby sa deti hrali so spotrebičom.
- Obaly vždy uschovajte mimo dosah detí a náležite ich zlikvidujte.
- Nedovoľte deťom ani domácim zvieratám priblížiť sa k spotrebiču, keď pracuje alebo keď sa chladí. Prístupné časti sú horúce.
- Ak má spotrebič detskú poistku, mala by byť zapnutá.
- Deti nesmú spotrebič bez dozoru čistiť ani vykonávať žiadnu údržbu na spotrebiči.
- Deti do 3 rokov vrátane sa nesmú nikdy približovať k spotrebiču, keď je v prevádzke.

1.2 Všeobecné bezpečnostné pokyny

- VAROVANIE: Spotrebič a jeho prístupné časti sa počas používania môžu značne zahriať. Nedotýkajte sa ohrevných článkov. Deti do 8 rokov nesmú mať prístup k spotrebiču, iba ak sú nepretržite pod dohľadom zodpovednej osoby.
- Spotrebič nepoužívajte prostredníctvom externého časovača ani samostatného diaľkového ovládania.
- VAROVANIE: Varenie na oleji alebo tuku na varnom paneli bez dohľadu môže byť nebezpečné a môže spôsobiť požiar.
- NIKDY sa nepokúšajte zhasiť oheň vodou, ale vypnite spotrebič a potom zakryte plameň, napr. pokrievkou alebo nehorľavou pokrývkou.

- **UPOZORNENIE:** Proces prípravy jedla musí byť pod dozorom. Krátkodobý proces prípravy jedla si vyžaduje nepretržitý dozor.
- **VAROVANIE:** Nebezpečenstvo požiaru: Na varnom povrchu nenechávajte žiadne predmety.
- Kovové predmety, napríklad nože, vidličky, lyžice a pokrievky by sa nemali klásť na povrch varného panela, pretože sa môžu zohriať.
- Na čistenie spotrebiča nepoužívajte parné čističe.
- Varný panel vypínajte po každom použití jeho ovládacími prvkami. Nespoliehajte sa na funkciu rozpoznávania varnej nádoby.
- Ak je sklokeramický/sklenený povrch prasknutý, vypnite spotrebič, aby ste vylúčili možnosť úrazu elektrickým prúdom.
- Ak je poškodený elektrický napájací kábel, musíte ho dať vymeniť u výrobcu, v autorizovanom servise alebo kvalifikovanej osobe, aby sa predišlo nebezpečenstvu.
- **VAROVANIE:** Používajte iba také ochranné lišty varného panela, ktoré navrhol výrobca kuchynského spotrebiča, alebo ich výrobca kuchynského spotrebiča uvádza ako vhodné v návode na použitie, alebo ochranné lišty varného panela zahrnuté v spotrebiči. Použitie nevhodných ochranných lišt môže spôsobiť nehody.

2. BEZPEČNOSTNÉ POKYNY

2.1 Inštalácia



VAROVANIE!

Tento spotrebič smie nainštalovať iba kvalifikovaná osoba.



VAROVANIE!

Hrozí nebezpečenstvo zranenia alebo poškodenia spotrebiča.

- Odstráňte všetky obaly.
- Neinštalujte ani nepoužívajte poškodený spotrebič.
- Dodržiavajte pokyny pre inštaláciu dodané so spotrebičom.
- Dodržiavajte požadovanú minimálnu vzdialenosť od iných spotrebičov a nábytku.
- Vždy dávajte pozor, ak presúvate spotrebič, pretože je ťažký. Vždy používajte ochranné rukavice a uzavretú obuv.
- Plochy výrezu utesnite tesniacim materiálom, aby ste predišli vydutiu spôsobenému vlhkosťou.
- Spodnú časť spotrebiča chráňte pred parou a vlhkosťou.
- Spotrebič neinštalujte vedľa dverí ani pod okno. Predídete tak zhodeniu

- horúceho kuchynského riadu zo spotrebiča pri otvorení dverí alebo okna.
- Každý spotrebič má v dolnej časti chladiace ventilátory.
 - Ak je spotrebič nainštalovaný nad zásuvkou:
 - Neskladujte v nej malé kúsky alebo háčky papiera, ktoré by sa mohli vťahovať, pretože by mohli poškodiť chladiace ventilátory alebo ovplyvniť činnosť chladiaceho systému.
 - Medzi spodkom spotrebiča a predmetmi skladovanými v zásuvke zachovajte vzdialenosť minimálne 2 cm.

2.2 Zapojenie do elektrickej siete



VAROVANIE!

Hrozí nebezpečenstvo požiaru a zásahu elektrickým prúdom.

- Všetky elektrické zapojenia by mal vykonať kvalifikovaný elektroinštalatér.
- Spotrebič musí byť uzemnený.
- Pred akýmkoľvek zásahom odpojte spotrebič od elektrickej siete.
- Uistite sa, že parametre na typovom štítku sú kompatibilné s elektrickým napätím zdroja napájania.
- Skontrolujte, či je spotrebič správne nainštalovaný. Uvoľnený a nesprávny elektrický sieťový kábel alebo zástrčka (ak sa používa) môže spôsobiť nadmerné zohriatie zásuvky.
- Použite vhodný elektrický sieťový kábel.
- Elektrické sieťové káble sa nesmú zamotať.
- Skontrolujte, či je nainštalovaná ochrana proti zásahu elektrickým prúdom.
- Použite kábllovú svorku na odľahčenie ťahu.
- Ak zapojíte nejaký elektrický spotrebič do elektrickej siete v blízkosti, dbajte na to, aby sa sieťový kábel alebo zástrčka (ak je k dispozícii) nedotýkala horúceho varného spotrebiča alebo horúcej varnej nádoby.

- Nepoužívajte viaczásuvkové adaptéry a predlžovacie káble.
- Uistite sa, že zástrčka (ak sa používa) alebo prívodný elektrický kábel nie sú poškodené. Ak treba vymeniť poškodený sieťový kábel, kontaktujte náš autorizovaný servis alebo elektrikára.
- Zariadenie na ochranu pred dotykom elektrických častí pod napätím a izolovaných častí treba namontovať tak, aby sa nedalo odstrániť bez nástrojov.
- Sieťovú zástrčku pripojte do sieťovej zásuvky až po dokončení inštalácie. Po inštalácii sa uistite, že máte prístup k sieťovej zástrčke.
- Ak je sieťová zásuvka uvoľnená, nezapájajte do nej sieťovú zástrčku.
- Spotrebič neodpájajte potiahnutím za sieťové káble. Vždy ťahajte za zástrčku.
- Použite iba správne odpájacie zariadenia: ochranné ističe alebo poistky (skrutkovacie poistky treba vybrať z držiaka), uzemnenia a stýkače.
- Elektrická sieť v domácnosti musí mať odpájacie zariadenie, ktoré umožní odpojenie spotrebiča od elektrickej siete na všetkých póloch. Vzdialenosť kontaktov odpájacieho zariadenia musí byť minimálne 3 mm.

2.3 Použitie



VAROVANIE!

Hrozí nebezpečenstvo zranenia, popálenín alebo zásahu elektrickým prúdom.

- Pred prvým použitím odstráňte zo spotrebiča všetky obaly, značenia a ochrannú fóliu (ak je použitá).
- Tento spotrebič používajte v domácom prostredí.
- Nemeňte technické charakteristiky tohto spotrebiča.
- Zabezpečte, aby boli vetracie otvory voľné.
- Počas činnosti nenechávajte spotrebič bez dozoru.
- Po každom použití varnú zónu vypnite.
- Nespoliehajte sa na detektor varnej nádoby.

- Na varné zóny nekladte príbor ani pokrievky. Môžu sa zohriať.
- Spotrebič nepoužívajte, keď máte mokré ruky, ani keď je v kontakte s vodou.
- Nepoužívajte spotrebič ako pracovný alebo odkladací povrch.
- Ak je povrch spotrebiča popraskaný, ihneď odpojte spotrebič z elektrickej siete. Predídete tak zásahu elektrickým prúdom.
- Keď je spotrebič v prevádzke, používateľa s kardiostimulátorom musia udržiavať vzdialenosť od indukčných varných zón minimálne 30 cm.
- Keď vkladáte pokrm do horúceho oleja, môže olej vyprsknúť.



VAROVANIE!

Riziko požiaru a výbuchu.

- Tuky a oleje môžu pri zohratí uvoľňovať horľavé výpary. Pri príprave pokrmov musia byť plamene alebo horúce predmety v dostatočnej vzdialenosti od tukov a olejov.
- Výpary, ktoré sa uvoľňujú z veľmi horúcich olejov, môžu spôsobiť spontánne vznietenie.
- Použitý olej, ktorý môže obsahovať zvyšky pokrmov, môže spôsobiť požiar pri nižšej teplote ako nový olej.
- Horľavé produkty alebo predmety, ktoré obsahujú horľavé látky, nekladajte do spotrebiča, do jeho blízkosti ani naň.



VAROVANIE!

Hrozí nebezpečenstvo poškodenia spotrebiča.

- Horúci kuchynský riad nenechávajte na ovládacom paneli.
- Na sklenený povrch varného panela nekladte horúcu pokrievku varnej nádoby.
- Obsah kuchynského riadu nenechajte vyvrieť.
- Dávajte pozor, aby na spotrebič nespadli predmety alebo kuchynský riad. Mohlo by dôjsť k poškodeniu povrchu spotrebiča.

- Varné zóny nikdy nepoužívajte s prázdny kuchynským riadom ani bez riadu.
- Na spotrebič nedávajte alobal.
- Riad vyrobený z liatiny, hliníka alebo s poškodeným dnom môže spôsobiť poškriabanie skla / sklokeramiky. Pri premiestňovaní týchto predmetov po varnom povrchu ich vždy nadvihnite.
- Tento spotrebič je určený iba na varenie. Nesmie byť použitý na iné účely, napríklad na vykurovanie miestnosti.

2.4 Ošetrovanie a čistenie

- Spotrebič pravidelne čistite, aby ste predišli znehodnoteniu povrchového materiálu.
- Pred čistením spotrebič vypnite a nechajte vychladnúť.
- Pred údržbou spotrebič odpojte od elektrickej siete.
- Na čistenie spotrebiča nepoužívajte prúd vody ani paru.
- Spotrebič čistite vlhkou mäkkou handričkou. Používajte iba neutrálne saponáty. Nepoužívajte abrazívne prostriedky, drôtenky, rozpúšťadlá ani kovové predmety.

2.5 Likvidácia



VAROVANIE!

Nebezpečenstvo poranenia alebo udusenía.

- Informácie o správnej likvidácii spotrebiča vám poskytne váš miestny úrad.
- Spotrebič odpojte od elektrickej siete.
- Prívodný elektrický kábel odrežte blízko pri spotrebiči a zlikvidujte ho.

2.6 Servis

- Ak treba dať spotrebič opraviť, obráťte sa na autorizované servisné stredisko.
- Používajte iba originálne náhradné súčiastky.

3. POPIS VÝROBKU

3.1 Rozloženie varného povrchu

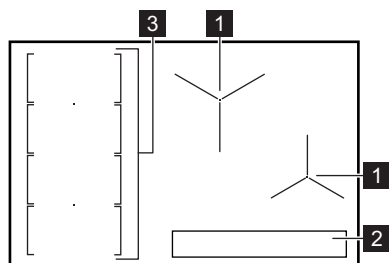



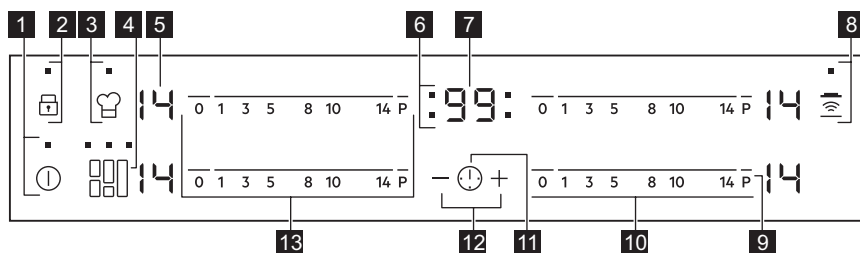

- 1** Indukčná varná zóna
- 2** Ovládacie panel
- 3** Flexibilná indukčná varná oblasť pozostáva zo štyroch častí

3.2 Rozloženie ovládacieho panela











Spotrebič sa ovláda senzorovými tlačidlami. Zobrazenia, ukazovatele a zvuky vám oznámia, ktoré funkcie sú zapnuté.

Senzorové tlačidlo	Funkcia	Poznámka
1	ZAP / VYP	Zapínanie a vypínanie varného panela.
2	Zámok / Detská poistka	Zablokovanie a odblokovanie ovládacieho panela.
3	PowerSlide	Zapnutie a vypnutie funkcie
4	FlexiBridge	Prepínanie medzi tromi režimami funkcie.
5 -	Displej varného stupňa	Zobrazenie varného stupňa.
6 -	Ukazovatele varných zón pre časomer	Ukazujú, pre ktorú zónu nastavujete čas.
7 -	Displej časomeru	Zobrazenie času v minútach.

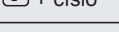
	Senzo- rové tlačid- lo	Funkcia	Poznámka
8		Hob²Hood	Zapnutie a vypnutie manuálneho režimu funkcie.
9		PowerBoost	Zapnutie a vypnutie funkcie
10	-	Ovládací pásik	Nastavenie varného stupňa.
11		-	Voľba varnej zóny.
12		-	Predĺženie alebo skrátenie času.
13	-	Ovládací pásik	Nastavenie varného stupňa pre flexibilnú indukčnú varnú oblasť.

3.3 Zobrazenie varného stupňa

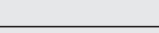
Displej	Popis
	Varná zóna je vypnutá.
	Varná zóna je zapnutá.
	Funkcia Automatický ohrev je zapnutá.
	Funkcia PowerBoost je zapnutá.
 + číslo	Vyskytla sa porucha.
	OptiHeat Control (3-stupňový ukazovateľ zvyškového tepla): pokračovať vo varení/uchovať teplé/zvyškové teplo.
	Funkcia Zámok /Detská poistka je zapnutá.
	Kuchynský riad je nevhodný alebo príliš malý, prípadne na varnej zóne nie je žiadny riad.
	Funkcia Automatické vypínanie je zapnutá.
	Funkcia PowerSlide je zapnutá.

3.4 OptiHeat Control (3- stupňový ukazovateľ zvyškového tepla)



VAROVANIE!

 Hrozí
nebezpečenstvo popálenia
zvyškovým teplom.
Ukazovateľ signalizuje
úroveň zvyškového tepla.

Indukčné varné zóny generujú teplo potrebné na varenie priamo v dne nádoby na varenie. Sklokeramika sa ohreje teplom riadu na varenie.

4. KAŽDODENNÉ POUŽÍVANIE



VAROVANIE!

Pozrite si kapitoly ohľadne bezpečnosti.

4.1 Zapnutie a vypnutie

Ak chcete varný panel zapnúť alebo vypnúť, dotknite sa tlačidla  na 1 sekundu.

4.2 Automatické vypínanie

Funkcia automaticky vypne varný panel, ak:

- všetky varné zóny sú vypnuté,
- po zapnutí varného panela nenastavíte žiadny varný stupeň,
- rozležete alebo položíte niečo na ovládací panel na viac ako 10 sekúnd (panvicu, handru atď.). Zaznie zvukový signál a varný panel sa vypne. Odstráňte príslušný predmet alebo vyčistite ovládací panel.
- varný panel sa veľmi zohreje (napr. po vyvretí celého obsahu nádoby). Pred opätovným použitím varného panela nechajte varnú zónu vychladnúť.
- ak používate nesprávny riad.

Rozsvieti sa symbol  a po 2 minútach sa varná zóna automaticky vypne.

- Ak nevypnete varnú zónu alebo nezmeníte varný stupeň. Po čase sa zobrazí symbol  a varný panel sa vypne.

Varné stupne a časy, po ktorých sa varný panel vypne:

Varný stupeň	Varný panel sa vypne po
 , 1 - 3	6 hodinách
4 - 7	5 hodinách
8 - 9	4 hodinách
10 - 14	1,5 hodine

4.3 Varný stupeň

Nastavenie alebo zmena varného stupňa:

Dotknite sa ovládacieho pásika v mieste správneho nastavenia varného stupňa alebo prst presuňte pozdĺž pásika až kým nedosiahnete požadované nastavenie.

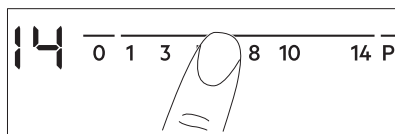

4.4 Používanie varných zón

Kuchynský riad položte do stredy zvolenej zóny. Indukčné varné zóny sa automaticky prispôbujú veľkosti dna riadu.

Pri veľkom kuchynskom riade môžete variť súčasne na dvoch varných zónach. Kuchynský riad musí zakrývať stredy oboch zón.

4.5 Automatický ohrev

Funkciu zapnite, ak chcete dosiahnuť požadovaný varný stupeň rýchlejšie. Keď je zapnutá, varná zóna najprv pracuje pri najvyššom varnom stupni a potom sa nastaví na požadovaný varný stupeň.

 Pred zapnutím funkcie musí byť varná zóna chladná.

Zapnutie funkcie pre varnú zónu:

dotknite sa **P** (**P** sa rozsvieti). Okamžite sa dotknite požadovaného varného stupňa. Po 3 sekundách sa rozsvieti ukazovateľ **R**.

Vypnutie funkcie: zmeňte varný stupeň.

4.6 PowerBoost

Táto funkcia zvyšuje výkon indukčných varných zón. Funkciu možno zapnúť pre indukčnú varnú zónu iba na obmedzený čas. Potom sa indukčná varná zóna opäť automaticky prepne na najvyšší varný stupeň.

 Pozrite si časť „Technické informácie“.

Zapnutie funkcie pre varnú zónu:

dotknite sa **P**. Rozsvieti sa **P**.

Vypnutie funkcie: zmeňte varný stupeň.

4.7 Časovač

Odpočítavajúci časovač

Túto funkciu môžete použiť na nastavenie času prevádzky varnej zóny pre jedno konkrétne varenie.

Najprv nastavte varný stupeň varnej zóny a potom nastavte funkciu.

Nastavenie varnej zóny: opakovane sa dotýkajte , až kým sa nerozsvieti ukazovateľ požadovanej varnej zóny.

Zapnutie funkcie: dotknite sa **+** časovača a nastavte čas (00-99 minút). Keď ukazovateľ varnej zóny začne blikať pomaly, odpočítava sa nastavený čas.

Kontrola zostávajúceho času: zvoľte varnú zónu pomocou tlačidla . Ukazovateľ varnej zóny začne blikať

rýchlejšie. Na displeji sa zobrazí zostávajúci čas.

Zmena času: zvoľte varnú zónu pomocou tlačidla . Dotknite sa symbolu **+** alebo symbolu **-**.

Vypnutie funkcie: nastavte varnú zónu pomocou  a dotknite sa **-**. Zostávajúci čas sa odpočíta späť na 00. Ukazovateľ varnej zóny zhasne.

 Po uplynutí nastaveného času zaznie zvukový signál a bude blikať 00. Varná zóna sa vypne.

Vypnutie zvuku: dotknite sa .

CountUp Timer (Časovač odpočítavajúci smerom nahor).

Túto funkciu môžete použiť na monitorovanie dĺžky prevádzky varnej zóny.

Nastavenie varnej zóny: opakovane sa dotýkajte , až kým sa nerozsvieti ukazovateľ požadovanej varnej zóny.

Zapnutie funkcie: dotknite sa **-**

časovača, rozsvieti sa **UP**. Keď ukazovateľ varnej zóny začne blikať pomalšie, čas sa zaznamenáva. Na displeji sa striedavo zobrazuje **UP** a zaznamenaný čas (v minútach).

Ak chcete vidieť čas prevádzky varnej zóny:

zvoľte varnú zónu pomocou tlačidla . Ukazovateľ varnej zóny začne blikať rýchlejšie. Na displeji sa zobrazuje, ako dlho je zóna v činnosti.

Vypnutie funkcie: nastavte varnú zónu pomocou tlačidla  a dotknite sa **+** alebo **-**. Ukazovateľ varnej zóny zhasne.

Kuchynský časomer

Túto funkciu môžete použiť ako **Kuchynský časomer**, ak je varný panel zapnutý a varné zóny nie sú zapnuté. Na displeji varného stupňa sa zobrazí .

Zapnutie funkcie: dotknite sa .

Dotknite sa tlačidla **+** alebo **-** časomeru, aby ste nastavili čas. Po

uplynutí nastaveného času zaznie zvukový signál a bude blikať 00.



Vypnutie zvuku: dotknite sa .

 Táto funkcia nemá vplyv na činnosť varných zón.

4.8 Zámok

Ovládací panel môžete zablokovať počas prevádzky varných zón. Táto funkcia zabráni neúmyselnej zmene varného stupňa.

Najprv nastavte varný stupeň.





Zapnutie funkcie: Dotknite sa . Na 4 sekundy sa rozsvieti . Časovač zostane zapnutý.





Vypnutie funkcie: dotknite sa . Zobrazí sa predchádzajúci varný stupeň.



 Keď vypnete varný panel, vypnete aj túto funkciu.



4.9 Detská poistka

Táto funkcia zabráni neúmyselnému zapnutiu varného panela.

Zapnutie funkcie: zapnite varný panel pomocou . Nenastavujte žiadny varný stupeň. Dotknite sa  na 4 sekundy. Rozsvieti sa . Vypnite varný panel pomocou .





Vypnutie funkcie: zapnite varný panel pomocou . Nenastavujte žiadny varný stupeň. Dotknite sa  na 4 sekundy. Rozsvieti sa . Vypnite varný panel pomocou .



Ak chcete dočasne prerušiť funkciu iba na jedno varenie: varný panel zapnite pomocou .  sa zapne.

Dotknite sa  na 4 sekundy. **Do 10 sekúnd nastavte varný stupeň.** Varný panel môžete používať. Po vypnutí varného panela pomocou  sa funkcia znovu zapne:

4.10 OffSound Control (Zapnutie a vypnutie zvukovej signalizácie)

Vypnite varný panel. Dotknite sa  na 3 sekundy. Displej sa zapne a vypne.

Dotknite sa  na 3 sekundy. Rozsvieti sa  alebo . Dotknite sa  časovača, aby ste si vybrali niektorú z nasledovných možností:

-  – zvuková signalizácia je vypnutá
 -  – zvuková signalizácia je zapnutá
- Ak chcete potvrdiť výber, počkajte na automatické vypnutie varného panela.

Ak je táto funkcia nastavená na , zvukovú signalizáciu budete počuť iba v prípade, že:

- sa dotknete ,
- Kuchynský časomer sa vypne
- Odpočítavajúci časovač sa vypne
- položíte niečo na ovládací panel.

4.11 Funkcia Riadenie výkonu

- Varné zóny sú zoskupené podľa polohy a počtu fáz varného panela. Pozrite si obrázok.
- Každá fáza má maximálnu elektrickú výkonovú kapacitu 3 700 W.
- Funkcia rozloží výkon medzi varné zóny pripojené do rovnakej fázy.
- Funkcia sa aktivuje vtedy, keď celkové výkonové zaťaženie varných zón pripojených na jednu fázu presiahne 3 700 W.
- Funkcia zníži výkon ostatných varných zón pripojených do rovnakej fázy.
- Ukazovateľ varného stupňa pre zónu so zníženým výkonom striedavo zobrazuje dve úrovne.

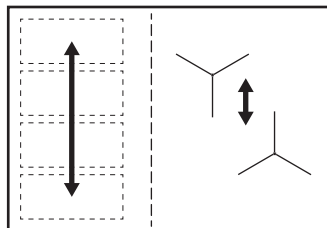

4.12 Hob²Hood

Je to vyspelá automatická funkcia spájajúca varný panel so špeciálnym odsávačom pár. Varný panel aj odsávač pár komunikujú infračerveným signálom. Rýchlosť ventilátora sa určuje automaticky podľa nastaveného režimu a teploty najhorúcejšieho riadu na varnom paneli. Ventilátor môžete ovládať aj ručne z varného panela.



Pri väčšine odsávačov pár je systém diaľkového ovládania najprv vypnutý. Zapnite ho pred použitím tejto funkcie. Ďalšie informácie nájdete v návode na používanie odsávača pár.

Automatické ovládanie funkcie

Ak chcete funkciu ovládať automaticky, nastavte automatický režim na H1 – H6. Panel je pôvodne nastavený na H5. Odsávač pár zareaguje pri každom použití varného panela. Varný panel automaticky zisťuje teplotu kuchynského riadu a upravuje rýchlosť ventilátora.

Automatické režimy

	Automa- tické osvetle- nie	Vrenie ¹⁾	Vyprá- žanie ²⁾
Režim H0	Vypnúť	Vypnúť	Vypnúť
Režim H1	Zapnúť	Vypnúť	Vypnúť
Režim H2 ³⁾	Zapnúť	Rýchlosť ventilátora 1	Rýchlosť ventilátora 1
Režim H3	Zapnúť	Vypnúť	Rýchlosť ventilátora 1
Režim H4	Zapnúť	Rýchlosť ventilátora 1	Rýchlosť ventilátora 1
Režim H5	Zapnúť	Rýchlosť ventilátora 1	Rýchlosť ventilátora 2

	Automa- tické osvetle- nie	Vrenie ¹⁾	Vyprá- žanie ²⁾
Režim H6	Zapnúť	Rýchlosť ventilátora 2	Rýchlosť ventilátora 3

1) Varný panel zaregistruje proces vrenia a zapne rýchlosť ventilátora podľa automatického režimu.

2) Varný panel zaregistruje proces vyprážania a zapne rýchlosť ventilátora podľa automatického režimu.

3) Tento režim aktivuje ventilátor s osvetlením a nezávisí od teploty.

Zmena automatického režimu

1. Spotrebič vypnite.
2. Dotknite sa na 3 sekundy. Displej sa zapne a vypne.
3. Dotknite sa na 3 sekundy.
4. Niekoľkokrát sa dotknite , kým sa nezobrazí .
5. Dotknite sa časovača, aby ste zvolili automatický režim.



Ak chcete odsávač pár ovládať priamo na jeho paneli, vypnite automatický režim funkcie.



Keď po skončení varenia vypnete varný panel, môže ventilátor odsávača pár istý čas ešte pracovať. Potom systém automaticky vypne ventilátor a zabráni náhodnému zapnutiu ventilátora najbližších 30 sekúnd.

Manuálne ovládanie rýchlosti ventilátora

Funkciu môžete ovládať aj manuálne. Ak to chcete urobiť, dotknite sa , keď je varný panel zapnutý. Týmto vypnete automatickú činnosť funkcie a budete môcť meniť rýchlosť ručne. Stlačením zvýšite rýchlosť ventilátora o jednu úroveň. Keď dosiahnete najvyššiu úroveň a stlačíte tlačidlo znovu,

nastavia sa otáčky ventilátora na hodnotu 0, čím sa ventilátor odsávača pár vypne. Ventilátor znovu spustíte pri rýchlosti 1 stlačením tlačidla .

-  Ak chcete aktivovať automatickú činnosť funkcie, vypnite varný panel a znovu ho zapnite.

Zapnutie osvetlenia

Panel môžete nastaviť tak, aby sa pri každom zapnutí varného panela

rozsvietilo osvetlenie. Urobíte tak nastavením automatického režimu na H1 – H6.

-  Osvetlenie odsávača pár sa vypne 2 minúty po vypnutí varného panela.

5. FLEXIBILNÁ INDUKČNÁ VARNÁ OBLASŤ



VAROVANIE!

Pozrite si kapitoly ohľadne bezpečnosti.

5.1 Funkcia FlexiBridge

Flexibilná indukčná varná oblasť pozostáva zo štyroch častí. Časti môžete spojiť do dvoch varných zón s rôznou veľkosťou, alebo do jednej veľkej varnej oblasti. Kombináciu častí vyberiete zvolením režimu vhodného pre veľkosť kuchynského riadu, ktorý chcete použiť. K dispozícii sú tri režimy: Štandardný (aktivovaný automaticky pri zapnutí varného panela), Big Bridge a Max Bridge.

-  Na nastavenie varného stupňa použite dva ľavé bočné ovládacie pásky.

Prepínanie medzi režimami

Na prepínanie medzi režimami sa používa senzorové tlačidlo: .

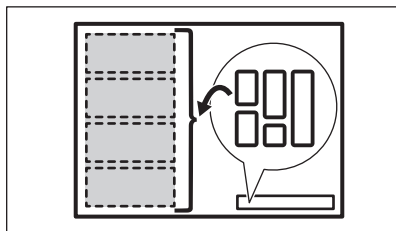

Keď prepnete medzi režimami, varný stupeň sa nastaví naspäť na 0.

Priemer a poloha kuchynského riadu

Zvoľte si režim vhodný pre veľkosť a tvar kuchynského riadu. Kuchynský riad by mal maximálne pokryť zvolenú oblasť. Kuchynský riad položte do stredu zvolenej oblasti!

Kuchynský riad s priemerom dna menším ako 160 mm položte do stredu samostatnej časti.

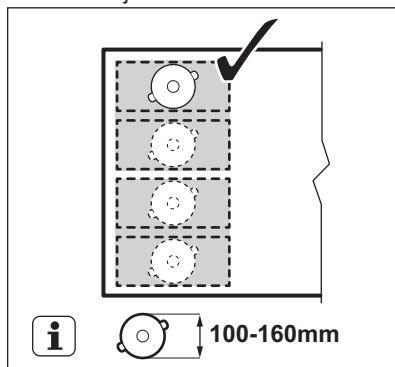

Kuchynský riad s priemerom dna väčším ako 160 mm položte do stredu medzi dve časti.

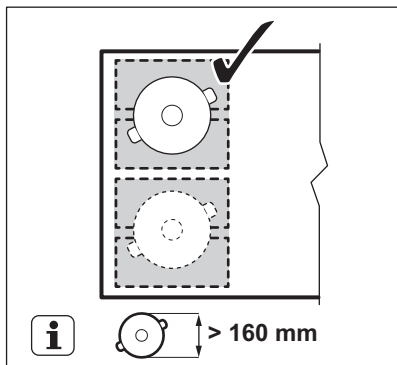

5.2 FlexiBridge Štandardný režim

Tento režim sa aktivuje pri zapnutí varného panela. Spája časti do dvoch samostatných varných zón. Pre každú zónu môžete samostatne nastaviť varný stupeň. Použite dva ľavé bočné ovládacie pásky.

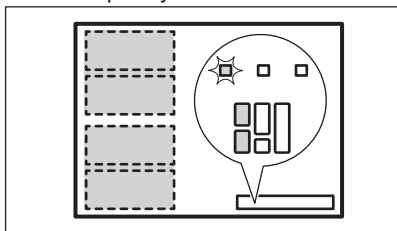

Správna poloha kuchynského riadu:

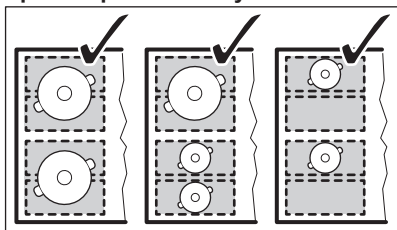

Nesprávna poloha kuchynského riadu:

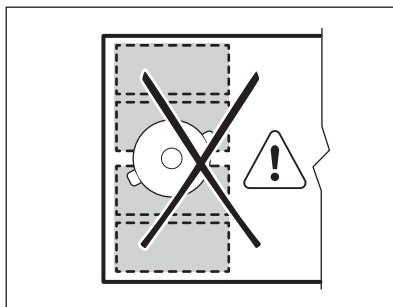

5.3 FlexiBridge Režim Big Bridge

Režim zapnete tak, že budete stláčať , kým sa nezobrazí správny ukazovateľ režimu. Tento režim spája tri zadné časti do jednej varnej zóny. Jedna predná časť nie je pripojená a funguje ako samostatná varná zóna. Môžete nastaviť varný stupeň samostatne pre každú zónu. Použite dva ovládacie pásky na ľavej strane.

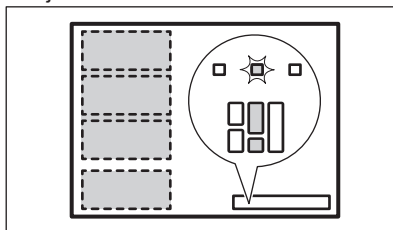

Správna poloha kuchynského riadu:

Pri používaní tohto režimu musíte kuchynský riad položiť na tri spojené časti. Ak použijete kuchynský riad menší než dve časti, na displeji sa zobrazí  a zóna sa po 2 minútach vypne.

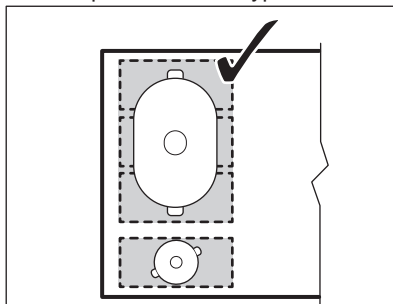

Nesprávna poloha kuchynského riadu:

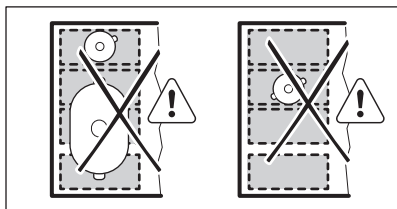

5.4 FlexiBridge Režim Max Bridge

Režim zapnete tak, že budete stláčať  kým sa nezobrazí správny ukazovateľ režimu. Tento režim spája všetky časti do jednej varnej zóny. Na nastavenie varného stupňa použite niektorý z dvoch ovládacích pásov na ľavej strane.

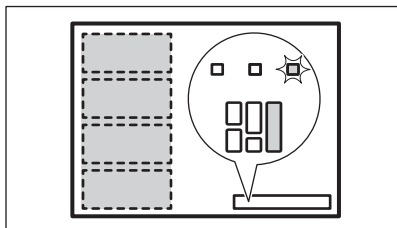

Správna poloha kuchynského riadu:

Pri používaní tohto režimu musíte kuchynský riad položiť na štyri spojené časti. Ak použijete kuchynský riad menší než tri časti, na displeji sa zobrazí  a zóna sa po 2 minútach vypne.

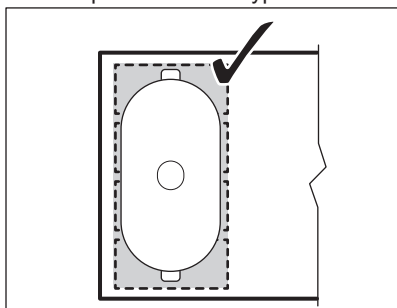

Nesprávna poloha kuchynského riadu:

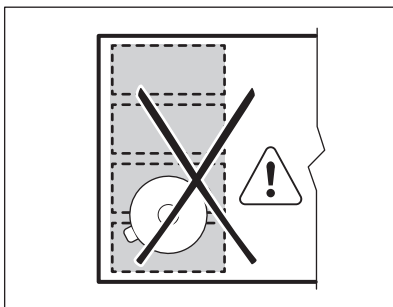

5.5 Funkcia PowerSlide

Táto funkcia umožňuje nastaviť teplotu premiestnením kuchynského riadu na iné miesto na indukčnej varnej oblasti.

Funkcia rozdeľuje indukčný varný panel na tri oblasti s rôznymi varnými stupňami. Varný panel rozpozná polohu kuchynského riadu a upraví nastavenie varného stupňa podľa polohy riadu. Kuchynský riad môžete položiť do prednej, strednej alebo zadnej polohy. Ak položíte riad dopredu, zohrieva sa pri najvyššom varnom stupni. Ohrev znížite presunutím riadu do strednej alebo zadnej polohy.



Pri zapnutej funkcii použite iba jeden hrniec.

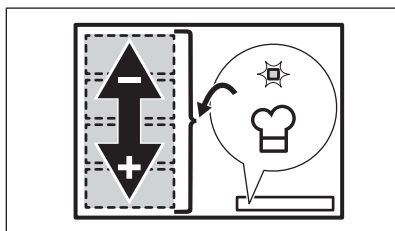

Všeobecné informácie:

- Minimálny priemer dna kuchynského riadu pre túto funkciu je 160 mm.
- Displej varného stupňa pre ľavý zadný ovládací pásek zobrazuje polohu kuchynského riadu na indukčnej varnej oblasti. Predná , stredná

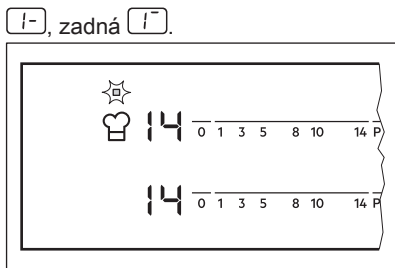

- Displej varného stupňa pre ľavý predný ovládací pásik zobrazuje varný stupeň. **Nastavenie varného stupňa zmeníte ľavým predným ovládacím pásikom.**
- Pri prvom zapnutí funkcie bude mať predná poloha varný stupeň **14**, stredná poloha varný stupeň **9** a zadná poloha varný stupeň **3**.

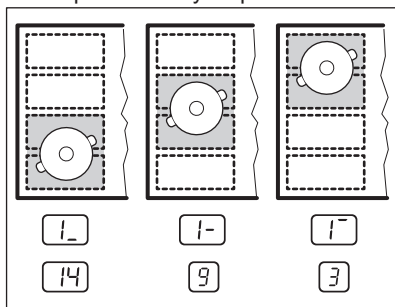

Varný stupeň môžete zmeniť osobitne pre každú polohu. Varný panel si pri najbližšom zapnutí funkcie bude pamätať nastavený varný stupeň.

Zapnutie funkcie

Ak chcete funkciu zapnúť, položte kuchynský riad v správnej polohe na varnú oblasť. Dotknite sa . Rozsvieti sa ukazovateľ nad symbolom. Ak nepoložíte kuchynský riad na varnú oblasť, rozsvieti sa **F** a po 2 minútach sa flexibilná indukčná varná oblasť nastaví na **0**.

Vypnutie funkcie

Funkciu vypnete dotykom alebo nastavením varného stupňa na **0**. Ukazovateľ nad symbolom zhasne.

6. TIPY A RADY



VAROVANIE!

Pozrite si kapitoly oľadne bezpečnosti.

6.1 Kuchynský riad



Pri indukčných varných zónach vytvára silné elektromagnetické pole teplo v kuchynskom riade veľmi rýchlo.



Indukčné varné zóny používajte s vhodným kuchynským riadom.

Materiál varných nádob

- **vhodný:** liatina, oceľ, smaltovaná oceľ, antikoro, riad s viacvrstvovým

dnom (označený výrobcom ako vhodný pre indukčné varné zóny).

- **nehodný:** hliník, meď, mosadz, sklo, keramika, porcelán.

Kuchynský riad je vhodný pre indukčný varný panel, ak:

- po nastavení najvyššieho varného stupňa voda zovie veľmi rýchlo.
- ak sa ku dnu riadu pritiahne magnet.



Potlač na flexibilnej indukčnej varnej oblasti sa môže posúvaním riadu zašpiniť alebo zmeniť farbu. Túto oblasť môžete normálne vyčistiť.



Dno kuchynského riadu musí byť hrubé a ploché.

Rozmery kuchynského riadu

Indukčné varné zóny sa automaticky prispôsobujú rozmerom dna kuchynského riadu, avšak len do určitej hranice.

Účinnosť varných zón závisí od priemeru dna kuchynského riadu. Kuchynský riad s priemerom dna menším ako je minimálny rozmer absorbuje iba časť ohrevného výkonu, ktorý vytvára varná zóna.



Pozrite si časť „Technické informácie“.

6.2 Zvuky počas prevádzky

Ak je počuť:

- praskanie: riad je vyrobený z rôznych materiálov (sendvičová štruktúra).
- pískanie: používate varnú zónu s vysokým výkonom a kuchynský riad je vyrobený z rôznych materiálov (sendvičová štruktúra).
- hučanie: pri používaní vysokých výkonov.
- cvakanie: pri spínaní elektrických obvodov.

- svišťanie, bzučanie: pri činnosti ventilátora.

Zvuky sú normálne a neznamenajú žiadnu poruchu varného panela.

6.3 Öko Timer (Časovač Eko)

V záujme úspory energie sa ohrev varnej zóny vypne pred signálom časomera odpočítavajúceho smerom nadol. Rozdiel v prevádzkovom čase závisí od varného stupňa a trvania procesu varenia.

6.4 Príklady použitia na varenie

Vzájomný vzťah medzi nastaveným varným stupňom a spotrebou energie varnej zóny nie je lineárny. Zvýšenie nastavenia varného stupňa nie je priamoúmerné zvýšeniu spotreby energie. To znamená, že varná zóna nastavená na stredne intenzívny varný stupeň využíva menej ako polovicu svojho výkonu.



Údaje uvedené v tabuľke sú iba orientačné.

Varný stupeň	Použitie:	Čas (min)	Rady
 - 1	Udržiavanie teploty hotových jedál.	podľa potreby	Na kuchynský riad položte pokrievku.
1 - 3	Holandská omáčka, topenie: maslo, čokoláda, želatína.	5 - 25	Z času na čas premiešajte.
1 - 3	Zahustenie: nadýchané omelety, volské oká.	10 - 40	Varte s pokrievkou.
3 - 5	Dusenie ryže a jedál s mliečnym základom, prihrievanie hotových jedál.	25 - 50	Pridajte aspoň dvakrát toľko tekutiny ako ryže, mliečne jedlá v polovici varenia premiešajte.
5 - 7	Dusenie zeleniny, rýb, mäsa.	20 - 45	Pridajte niekoľko polievkových lyžíc tekutiny.
7 - 9	Dusenie zemiakov v pare.	20 - 60	Použite max. ¼ l vody na 750 g zemiakov.
7 - 9	Varenie väčšieho množstva jedla, omáčok a polievok.	60 - 150	Max. 3 l tekutiny plus prísady.

Varný stupeň	Použitie:	Čas (min)	Rady
9 - 12	Jemné vyprážanie: rezne, teľacie cordon bleu, kotlety, mäsové guľky, klobásky, pečeň, zäsmažka, vajíčka, lievance, šišky.	podľa potreby	Po uplynutí polovice času obráťte.
12 - 13	Vyprážanie pri vyššej teplote, zemiakové placky, steaky, rezne.	5 - 15	Po uplynutí polovice času obráťte.
14	Varenie vody, varenie cestovín, príprava mäsa (guláš, ragú), vyprážené hranolčeky.		
P	Varenie veľkého množstva vody. PowerBoost je aktívna.		

6.5 Rady a tipy pre Hob²Hood

Používanie varného panela s funkciou:

- Panel odsávača pár chráňte pred priamym slnečným svetlom.
- Na panel odsávača pár nemierte halogénové svetlo.
- Varný panel nezakrývajte.
- Neprerušujte signál medzi varným panelom a odsávačom pár (napr. rukou alebo rukoväťou kuchynského riadu). Pozrite si obrázok.

Odsávač pár na obrázku slúži iba na ilustračné účely.

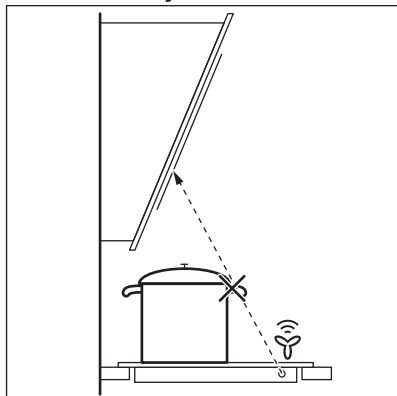

Iné spotrebiče ovládané na diaľku môžu blokovat' signál. Nepoužívajte spotrebiče ovládané na diaľku počas používania tejto funkcie varného panela.

Odsávače pár s funkciou Hob²Hood

Celý sortiment odsávačov pár, ktoré podporujú túto funkciu, nájdete na našej webovej stránke. Odsávače pár spoločnosti AEG, ktoré podporujú túto funkciu, musia mať symbol .

7. OŠETROVANIE A ČISTENIE



VAROVANIE!

Pozrite si kapitoly ohľadne bezpečnosti.

7.1 Všeobecné informácie

- Varný panel očistite po každom použití.
- Dbajte na to, aby bola dolná časť kuchynského riadu vždy čistá.
- Škrabance a tmavé škvrny na povrchu neovplyvňujú funkčnosť varného panela.
- Používajte špeciálny čistič určený na povrch varného panela.
- Na sklo použite špeciálnu škrabku.

7.2 Čistenie varného panela

- **Okamžite odstráňte:** roztopený plast, plastovú fóliu, cukor a potraviny s

obsahom cukru. V opačnom prípade môžu nečistoty poškodiť varný panel. Dávajte pozor, aby ste sa nepopálili. Špeciálnu škrabku priložte na sklenený povrch tak, aby bola naklonená v ostrom uhle, a čepeľ posúvajte po povrchu.

- **Po dostatočnom vychladnutí varného panela odstráňte:** usadeniny vodného kameňa, škvrny od vody, mastné škvrny, lesklé kovové farebné flaky. Varný panel vyčistite vlhkou handričkou s neabrazívnym čistiacim prostriedkom. Po čistení utrite varný panel mäkkou handričkou.
- **Odstráňte lesklé kovové flaky:** použite roztok vody a octu a vyčistite sklenený povrch vlhkou handričkou.

8. RIEŠENIE PROBLÉMOV







VAROVANIE!

Pozrite si kapitoly ohľadne bezpečnosti.

8.1 Čo robiť, keď...

Problém	Možné príčiny	Riešenie
Varný panel sa nedá zapnúť ani používať.	Varný panel nie je pripojený ku zdroju elektrického napájania alebo je pripojený nesprávne.	Skontrolujte, či je varný panel správne pripojený k zdroju elektrického napájania. Pozrite si schému zapojenia.
	Je vyhodená poistka.	Skontrolujte, či je príčinou poruchy práve poistka. Ak sa poistka vyhodí opakovane, obráťte sa na kvalifikovaného elektrikára.
	Nenastavili ste varný stupeň do 10 sekúnd.	Varný panel znovu zapnite a do 10 sekúnd nastavte varný stupeň.
	Naraz ste sa dotkli 2 alebo viacerých senzorových tlačidiel.	Dotknite sa iba jedného senzorového tlačidla.

Problém	Možné príčiny	Riešenie
	Na ovládacom paneli je voda alebo je ovládací panel znečistený tukom.	Vyčistite ovládací panel.
Zaznie zvukový signál a varný panel sa vypne. Ak je varný panel vypnutý, zaznie zvukový signál.	Niečo ste položili na jedno alebo viaceré senzorové tlačidlá.	Odstráňte predmet zo senzorových tlačidiel.
Varný panel sa vypne.	Niečo ste položili na senzorové tlačidlo ①.	Odstráňte daný predmet zo senzorového tlačidla.
Ukazovateľ zvyškového tepla sa nerozsvieti.	Zóna ešte nie je horúca, pretože bola zapnutá iba krátky čas alebo je poškodený senzor.	Ak bola zóna zapnutá dostatočne dlho na to, aby bola horúca, obráťte sa na autorizované servisné stredisko.
Hob®Hood nefunguje.	Zakryli ste ovládací panel.	Odstráňte príslušný predmet z ovládacieho panela.
Automatický ohrev nefunguje.	Táto zóna je horúca.	Zónu nechajte dostatočne vychladnúť.
	Je nastavený najvyšší varný stupeň.	Najvyšší varný stupeň má rovnaký výkon ako funkcia.
Varný stupeň sa prepína medzi dvomi úrovňami.	Funkcia Riadenie výkonu je zapnutá.	Pozrite si časť „Každodenné používanie“.
Zohriali sa senzorové tlačidlá.	Kuchynský riad je príliš veľký alebo ste ho položili príliš blízko ovládačov.	Ak je to možné, preložte veľký riad na zadné zóny.
Pri dotyku senzorových tlačidiel nezaznejú žiadne zvuky.	Zvuková signalizácia je vypnutá.	Zapnite zvukovú signalizáciu. Pozrite si časť „Každodenné používanie“.
Flexibilná indukčná varná oblasť neohrieva kuchynský riad.	Kuchynský riad je na flexibilnej indukčnej varnej oblasti umiestnený v nesprávnej polohe.	Kuchynský riad umiestnite v správnej polohe na flexibilnú indukčnú varnú oblasť. Položenie kuchynského riadu závisí od zapnutej funkcie alebo funkčného režimu. Pozrite si časť „Flexibilná indukčná varná oblasť“.

Problém	Možné príčiny	Riešenie
	Nesprávny priemer dna kuchynského riadu pre zapnutú funkciu alebo funkčný režim.	Použite kuchynský riad s priemerom vhodným pre zapnutú funkciu alebo funkčný režim. Na samostatnej časti flexibilnej indukčnej varnej oblasti použite kuchynský riad s priemerom menším ako 160 mm. Pozrite si časť „Flexibilná indukčná varná oblasť“.
Rozsvieti sa symbol  .	Je zapnuté Detská poistka alebo Zámok.	Pozrite si časť „Každodenné používanie“.
Rozsvieti sa symbol  .	Na zóne nie je žiadny riad.	Položte riad na zónu.
	Kuchynský riad nie je vhodný.	Používajte vhodný kuchynský riad. Pozrite si časť „Tipy a rady“.
	Príliš malý priemer dna riadu pre túto zónu.	Použite kuchynský riad správnych rozmerov. Pozrite si časť „Technické údaje“.
	Funkcia FlexiBridge je zapnutá. Jedna alebo niekoľko častí funkčného režimu, ktorý je v prevádzke, nie je prikrýtych kuchynským riadom.	Kuchynský riad umiestnite na správny počet častí funkčného režimu, ktorý je zapnutý, alebo zmeňte funkčný režim. Pozrite si časť „Flexibilná indukčná varná oblasť“.
	Funkcia PowerSlide je zapnutá. Na flexibilnej indukčnej varnej oblasti sú položené dva hrnce.	Použite iba jeden hrniec. Pozrite si časť „Flexibilná indukčná varná oblasť“.
Na displeji sa zobrazí symbol  a číslo.	Došlo k poruche varného panelu.	Vypnite varný panel a po 30 sekundách ho znova zapnite. Keď sa opäť rozsvieti symbol  , odpojte varný panel od elektrickej siete. Po 30 sekundách opäť pripojte varný panel. Ak problém pretrváva, obráťte sa na autorizované servisné stredisko.
Znie neprerušované pípanie.	Elektrické zapojenie nie je správne.	Varný panel odpojte od elektrickej siete. Požiadajte kvalifikovaného elektrikára, aby skontroloval inštaláciu.

8.2 Ak nemôžete nájsť riešenie...

Ak problém nedokážete odstrániť sami, kontaktujte predajcu alebo autorizované servisné stredisko. Uveďte údaje z typového štítku. Uveďte tiež trojmiestny kód sklokeramiky (je v rohu skleneného povrchu) a zobrazované chybové

hlásenie. Uistite sa, že ste varný panel používali správne. Ak ste ho používali nesprávne, servisný zásah technika servisného strediska alebo predajcu nebude bezplatný, a to ani počas záručnej lehoty. Pokyny upravujúce záručnú a servisnú podmienky nájdete v záručnej brožúre.

9. INŠTALÁCIA



VAROVANIE!

Pozrite si kapitoly ohľadne bezpečnosti.

9.1 Pred inštaláciou

Pred nainštalovaním varného panela si zapíšte informácie uvedené dolu na typovom štítku. Typový štítok s technickými údajmi je umiestnený na spodnej strane varného panela.

Sériové číslo

9.2 Zabudovateľné varné panely

Zabudovateľné varné panely sa môžu používať až po zabudovaní do vhodnej skrinky alebo do pracovnej dosky, ktoré vyhovujú platným normám.

9.3 Napájací kábel

- Varný panel sa dodáva s napájacím káblom.
- Na výmenu poškodeného sieťového kábla použite kábel typu: H05V2V2-F ktorý odolá teplote 90 °C alebo vyššej. Obráťte sa na miestne servisné stredisko.

9.4 Inštalácia

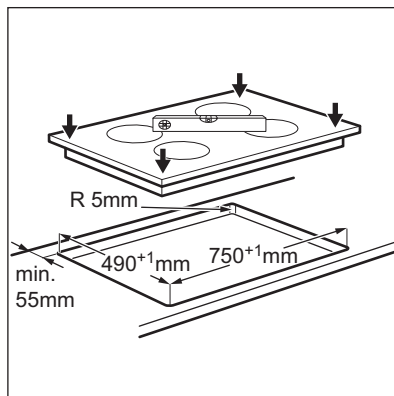
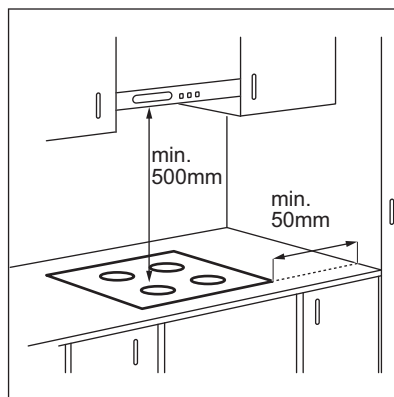

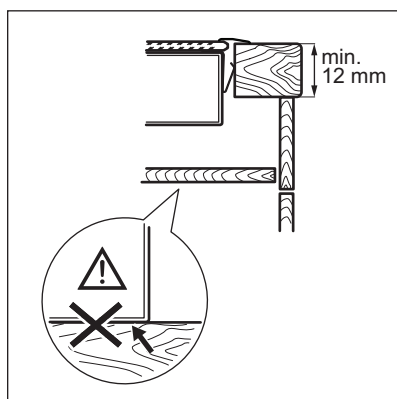
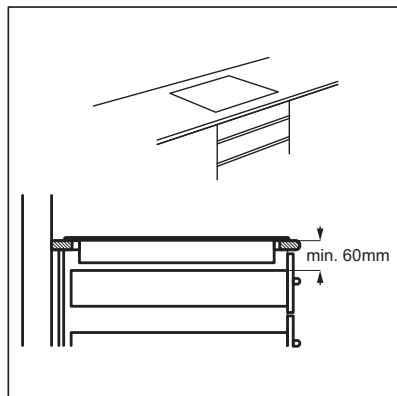
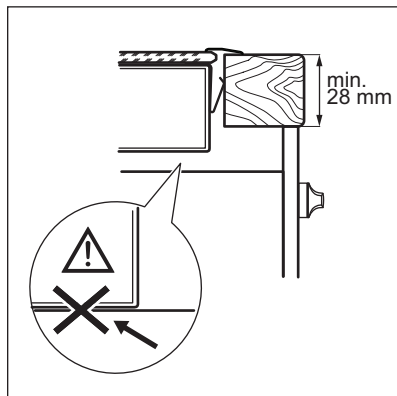

10. TECHNICKÉ ÚDAJE

10.1 Typový štítok

Model IKE84471XB
 Typ 62 D4A 05 AA
 Indukcia 7.35 kW
 Sér.č.
 AEG

PNC 949 597 229 00
 220-240 V / 400 V 2N 50-60 Hz
 Vyrobené v Nemecku
 7.35 kW



10.2 Špecifikácia varných zón

Varná zóna	Nominálny výkon (max. varný stupeň) [W]	PowerBoost [W]	PowerBoost maximálne trvanie [min]	Priemer kuchynského riadu [mm]
Zadná v strede	2300	3200	10	180 - 210
Pravá predná	1800	2800	10	145 - 180

Varná zóna	Nominálny výkon (max. varný stupeň) [W]	PowerBoost [W]	PowerBoost maximálne trvanie [min]	Priemer kuchynského riadu [mm]
Flexibilná indukčná varná oblasť	2300	3200	10	minimálne 100

Výkon varných zón sa môže v určitej malej miere odchyľovať od údajov v tabuľke. Mení sa podľa materiálu a rozmeru kuchynského riadu.

Optimálne výsledky varenia dosiahnete tak, že budete používať riad s priemerom nie väčším ako sú údaje v tabuľke.

11. ENERGETICKÁ ÚČINNOSŤ

11.1 Informácie o výrobku podľa EU 66/2014

Model	IKE84471XB	
Typ varného panela	Zabudovateľný varný panel	
Počet varných zón	2	
Počet varných oblastí	1	
Technológia ohrevu	Indukcia	
Priemer kruhových varných zón (Ø)	Zadná v strede Pravá predná	21,0 cm 18,0 cm
Dĺžka (D) a šírka (Š) varnej oblasti	Ľavá	D 45,9 cm Š 21,4 cm
Spotreba energie na varnú zónu (EC electric cooking)	Zadná v strede Pravá predná	177,0 Wh/kg 174,6 Wh/kg
Spotreba energie varnej oblasti (EC electric cooking)	Ľavá	182,6 Wh/kg
Spotreba energie varného panela (EC electric hob)	179,9 Wh/kg	

EN 60350-2 -Elektrické varné spotrebiče pre domácnosť. Časť 2: Varné panely. Metódy merania funkčných vlastností

11.2 Úspora energie

Ak budete postupovať podľa nižšie uvedených tipov, môžete pri každodennom varení ušetriť energiu.

- Ohrejte iba potrebné množstvo vody.
- Na kuchynský riad podľa možností vždy položte pokrievku.
- Kuchynský riad položte na varnú zónu ešte pred jej zapnutím.
- Menší riad položte na menšie varné zóny.
- Kuchynský riad položte priamo na stred varnej zóny.
- Zvyškové teplo využite na udržiavanie teploty jedla alebo na roztopenie.

12. OCHRANA ŽIVOTNÉHO PROSTREDIA

Materiály označené symbolom  odovzdajte na recykláciu. Obal hodte do príslušných kontajnerov na recykláciu. Chráňte životné prostredie a zdravie ľudí a recyklujte odpad z elektrických a elektronických spotrebičov. Nelikvidujte

spotrebiče označené symbolom spolu s odpadom z domácnosti.  Výrobok odovzdajte v miestnom recyklačnom zariadení alebo sa obráťte na obecný alebo mestský úrad.

www.aeg.com/shop



867346761-A-052018



AEG