

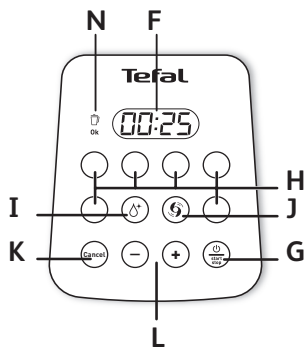

- BG
- BS
- CS
- HU
- RO
- SK
- SL
- SR
- HR
- ET
- LV
- LT
- PL
- EN
- NL
- TR
- ES
- DE
- UK

Ultrablend Boost

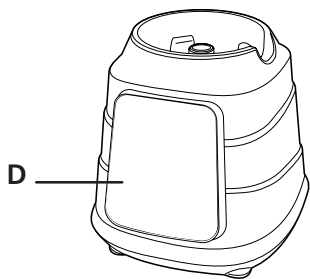

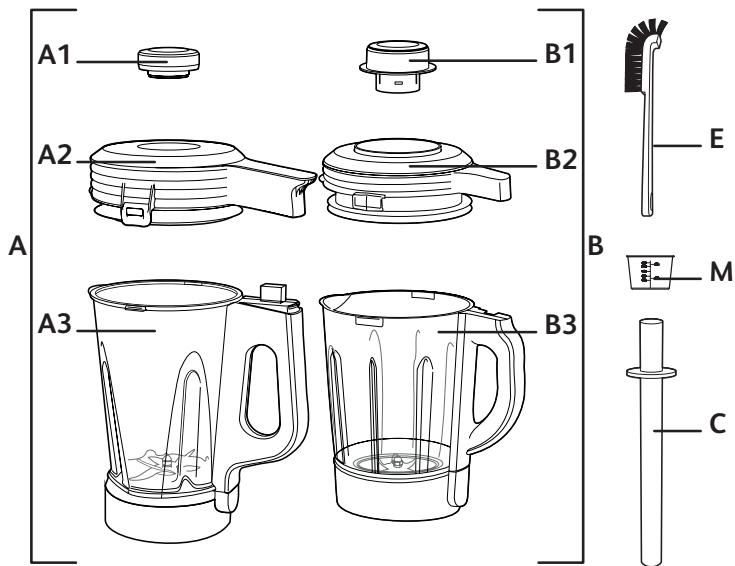
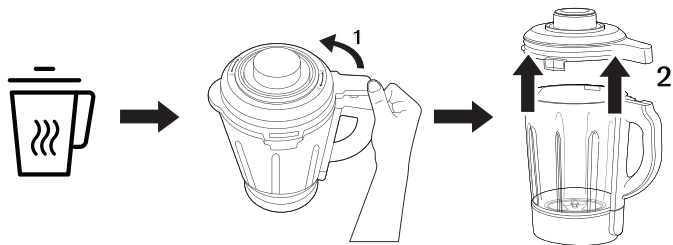
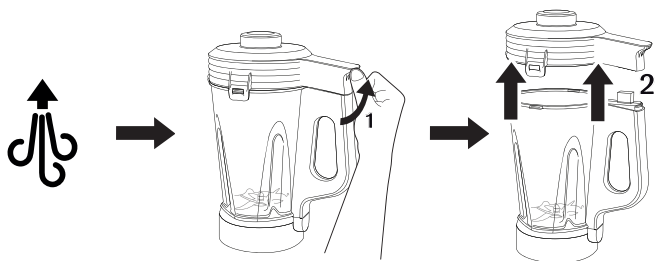
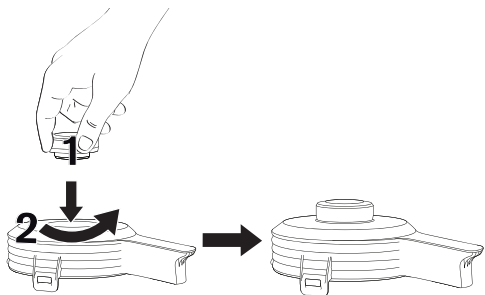



ВНИМАНИЕ: Мерките за безопасност са част от комплекта на уреда. Прочетете ги внимателно, преди да използвате своя нов уред за пръв път. Дръжте ги на място, където можете да ги намерите за справка и в бъдеще.

Уредът ще започне да работи, само ако каната е поставена правилно върху моторния модул (D) и капакът е поставен правилно върху каната.

ОПИСАНИЕ

- | | |
|----------------------------|-------------------------------------|
| A Капачка за капака | E Четка |
| Капак | F Екран |
| Пластмасова кана от тритан | G Бутон старт/стоп |
| за студени смеси | H Контролен дисплей |
| B Капачка за капака | I Бутон за почистване |
| Капак | J Бутон за блендиране |
| Стъклена кана за топли | K Бутон за отказ |
| смеси | L Бутон за настройки |
| C Бутало | M Мерителна чашка |
| D Моторен модул | N Индикатор за стъклена кана |

ПРЕДИ ДА ИЗПОЛЗВАТЕ УРЕДА СИ ЗА ПРЪВ ПЪТ

- Преди да използвате уреда си за пръв път, изплакнете частите, които влизат в контакт с храната (кана, капак и мерителна чашка) със сапунена вода

ВНИМАНИЕ: Не потапяйте уреда във вода (нито моторния модул, нито базата на каната). Никога не поставяйте моторния модул (D) под течаща вода. Почиствайте с влажна кърпа и подсушавайте внимателно. Ножовете са изключително остри и не се вадят.

- Уверете се, че всички части на опаковката са премахнати, преди да използвате уреда.

ИЗПОЛЗВАНЕ НА УРЕДА

- Поставете уреда върху равна, стабилна, термоустойчива повърхност, далеч от източници на топлина или пръски вода.
- Позиционирайте каната (А или В) правилно върху моторния модул – фиг. 1 и 2.
- След като отстраните купа от основата, изчакайте поне 6 секунди, преди да поставите нова купа.



ок СЪКЛЕНА КАНА ЗА ТОПЛИ СМЕСИ:

- Добавете съставките в каната, без да надвишавате обозначеното максимално ниво:
 - $\frac{5}{4}$ 1400 ml макс. за топли смеси

Автоматична функция:

Как се използва:

- Фиксирайте капака на каната и поставете капачката на капака на мястото ѝ върху капака. Уредът се стартира, само след като каната и капака са правилно поставени по местата си.
- Когато включите уреда в контакта и го включите от бутона, той ще издаде звуков сигнал и екранът ще светне.
- Уредът ще бъде в режим на готовност. На този етап можете да изберете програма, като натиснете съответния бутон. Лампичката на бутона примигва и ще се покаже информация за времето за приготвяне на рецептата.
- Натиснете бутона старт/стоп. След това уредът започва да работи автоматично.
- В края на готвенето блендерът спира автоматично. Уредът издава звуков сигнал 3 пъти.
- Можете да спрете блендера и по време на цикъла:
 - да натиснете бутона старт/стоп, за да паузирате програмата (до 5 минути, след това уредът се връща в началния екран)
 - да натиснете бутона за отказ, за да спрете програмата и да се върнете на началния екран.
- За горещи програми и функция за загряване, ако захранването спре по време на готвене, ако захранването бъде възобновено в рамките на 3 минути, уредът ще се рестартира автоматично.

– Ако уредът се остави, без да се използва, 3 минути, светлината на екрана ще изгасне и само бутонът „Старт/стоп“ ще остане включен.

ВНИМАНИЕ:

• Не клатете моторния модул или каната, докато блендерът се използва.

ВНИМАНИЕ: След приключване на програмата, особено ако е с дълго времетраене, оставете блендера да почине поне 5 минути, преди отново да работите с него.

За горещи програми, моля, обърнете внимание, че посоченото време не взема предвид нужното време за затопляне, което може да варира в зависимост от първоначалната температура и количеството на съставките (между 5 и 15 минути).



Натиснете бутона старт/стоп. Започва обратното броене на времето за рецептата.

Ако отворите капака на блендера по време на програмата, уредът автоматично спира заради предпазителя на капака.

ВНИМАНИЕ: Препоръчваме ви да не добавяте съставки, докато блендирате горещи смеси. (риск от изпръскване). Не сваляйте капачката на капака (B1) от капака (B2) при приготвяне на горещи смеси. Сместа може да достигне високи температури и да причини изгаряне.

Горещи програми: супа, компот, плодови или зеленчукови пюрета, лют сос, веганско мляко.

Горещи програми	Рецепти	Стъпка по стъпка	Време
 Супа	600 г тиква, 120 г картофи, 80 г лук, 600 ml вода.	Изберете програма „Супа“ Натиснете бутона старт/стоп	30 мин
 Горещ сос	500 ml мляко, 45 г масло, 45 г брашно, индийско орехче (1 щипка)	Изберете програма „Горещ сос“. Натиснете бутона старт/стоп	15 мин
 лодови или зеленчукови пюрета	100 ml вода, 60 ml лимонов сок, 100 г захар, 250 г боровинки, 250 г ягоди.	Изберете програма „Плодови или зеленчукови пюрета“ Натиснете бутона старт/стоп	15 мин

Горещи програми	Рецепти	Стъпка по стъпка	Време
 Компот	700 г ябълка сорт „златна превъзходна“, 100 ml вода.	Изберете програма „Компот“ Натиснете бутона старт/стоп	15 мин
 Веганско мляко	100 г цели бланширани бадеми, 1 l вода	Изберете програма „Веганско мляко“ Натиснете бутона старт/стоп	25 мин.

Ръчни функции:

Ръчните функции могат да се използват в допълнение към програмния режим.

-  **Почистване:** позволява почистване на уреда със 150 ml вода и 1 капка препарат за съдове. Позволява ви да почистите уреда със сапунена вода. Натиснете бутона за почистване. Продължителността е 30 секунди.

Най-дългото време на работа не може да е повече от 3 минути.

-  **Блендиране:** позволява свободно да управлявате начина, по който искате да блендирате. Натиснете бутона за блендиране, екранът показва „P“, което съответства на функцията за импулси, но можете да изберете скоростта на блендиране от 1 до 9 чрез натискане на бутоните +/- (L) за настройка. „H“ е максималната скорост. След това натиснете бутона старт/стоп. Можете да настроите времето за работа, като натиснете бутона +/- (L) за настройка между 5 секунди и 3 минути. Оставашото време се появява на екрана. Изчакайте блендера да спре автоматично. Уредът издава звуков сигнал 3 пъти.

-  **Загриване:** позволява свободно да управлявате начина, по който искате да загревате. Натиснете бутона за нагриване; екранът показва „75“, но можете да изберете температурата на нагриване от 40° до 100° чрез натискане на бутоните +/- (L) за настройка. Можете да настроите времето за работа, като натиснете бутоните +/- (L) за настройка между 5 и 90 минути. Натиснете бутона старт/стоп. Оставашото време се появява на екрана. Изчакайте загреването да спре автоматично. В края на програмата

уредът издава звуков сигнал 3 пъти. Можете също така да спрете загряването по време на програмата, като натиснете бутона **старт/стоп** или **бутона за отказ**.

ПЛАСТМАСОВА КАНА ОТ ТРИТАН ЗА СТУДЕНИ СМЕСИ

- Добавете съставките в каната, без да надвишавате обозначеното максимално ниво:
-  1750 ml макс. за студени смеси

Автоматични функции

Как се използва:

- Фиксирайте капака на каната и поставете капачката на капака на мястото ѝ върху капака. Уредът се стартира, само след като каната и капачката са правилно поставени по местата си.
- Когато включите уреда в контакта и го включите от бутона, той ще издаде звуков сигнал и екранът ще светне.
- Уредът ще бъде в режим на готовност. На този етап можете да изберете програма, като натиснете съответния бутон. Лампичката на бутона примигва и ще се покаже информация за времето за приготвяне на рецептата.
- Преди всяка автоматична програма можете да използвате всмукателната функция, като натискате „бутона за всмукване“, продължителността ѝ е: 1 мин 10 сек
- Когато използвате всмукателната функция внимавайте капачката за капачката да е затегната добре.
- Натиснете бутона **старт/стоп** и уредът ще стартира. В края на рецептата блендерът спира автоматично. Уредът издава звуков сигнал 3 пъти.
- Ако използвате функцията за блендиране, когато програмата приключи, натиснете средата на капачката за капачката, за да отворите капачката.
- Можете да спрете блендера и по време на цикъла:
- да натиснете бутона **старт/стоп**, за да паузирате програмата (до 5 минути, след това уредът се връща в началния екран)

- да натиснете бутона за отказ, за да спрете програмата и да се върнете на началния екран
- Можете да използвате буталото, за да помагате на приготвянето (когато няма всмукателна функция)
- Не използвайте тази кана за топли смеси.
- Не потапяйте капака във вода

За да добавяте съставки, докато блендирате, само при студени смеси, свалете капачката на капака (А) от капака (В) и добавете съставките през отвора за подаване. Вземете предвид риска от пръскане.

ВНИМАНИЕ: Не премахвайте капачката на капака (А) от капака при работеща всмукателна функция

Студени програми: трошене на лед, зелено смути, млечен шейк, сладолед, ядково масло

Студени програми	Рецепти	Стъпка по стъпка	Време
 Зелено смути	240 г белена ябълка „Грени Смит“ (2 ябълки), 60 г целина (без листата), 200 г краставица, 20 г листа кейл, 80 г сок от лайм, 400 г вода, 60 г сироп от агава, 20 г листа спанак	Изберете програма „Зелено смути“ Натиснете бутона старт/стоп	1 мин 10 сек
 Сладолед	450 г замразени ягоди + 240 ml мляко + 130 г захар	Изберете програма „Сладолед“ Натиснете бутона старт/стоп	1 мин 10 сек
 Ядково масло	400 г фъстъци без сол + 75 г филирани бадеми + 125 г пекан	Изберете програма „Ядково масло“ Натиснете бутона старт/стоп	2 мин 15 сек
 Трошене на лед	8 x кубчета лед 30x30x40 mm	Изберете програма „Трошене на лед“ Натиснете бутона старт/стоп	1 мин
 Млечен шейк	250 г ванилов сладолед + 1 банан (100 г) + 250 ml мляко	Изберете програма „Млечен шейк“ Натиснете бутона старт/стоп	1 мин



Ръчни функции

Ръчните функции могат да се използват в допълнение към програмния режим.

- 
Почистване: позволява ви да почистите уреда със сапунена вода. Позволява ви да почистите уреда със сапунена вода. Натиснете бутона за почистване. Продължителността е 30 секунди.

Най-дългото време на работа не може да е повече от 3 минути.

- 
Блендиране: позволява свободно да управлявате начина, по който искате да блендирате. Натиснете бутона за блендиране, екранът показва „P“, което съответства на функцията за импулси, но можете да изберете скоростта на блендиране от 1 до 9 чрез натискане на бутона +/- (L) за настройка. „H“ е максималната скорост. След това натиснете бутона старт/стоп. Можете да настроите времето за работа, като натиснете бутона +/- (L) за настройка между 5 секунди и 3 минути. Оставащото време се появява на екрана. Изчакайте блендера да спре автоматично. Уредът издава сигнал 3 пъти.

- 
Всмукване: Преди да използвате всмукателната функция, заключете капачката за капака, като я завъртите така, че стрелката на капачката да е подравнена с пиктограмата „изход за въздух“ . Стартирайте процеса на всмукване. След 1 мин 10 сек ще можете да изберете автоматична програма (съвместима с програмите за смути и млечен шейк). В края на програмата натиснете бутона за вакуумиране в средата на капачката на капака и отстранете капачката, за да можете да махнете капака и да излеете приготвената смес.

ДРУГИ ФУНКЦИИ

- Натиснете бутона старт/стоп за пауза на програмата. Можете да паузирате уреда за не повече от 5 минути, тъй като след този период уредът се връща на началния екран.
- Ако задържите бутона старт/стоп натиснат 3 секунди, уредът издава 3 звукови сигнала, преди да влезе в режим на готовност. Няма да се виждат други лампички на бутони, освен на бутона старт/стоп.

Предпазител срещу претоварване

- Уредът е оборудван с предпазител срещу претоварване. Това пази мотора да не се повреди от претоварване.
- Ако уредът се изключи по време на работа, направете следното:
 - Изключете уреда от бутона старт/стоп, извадете щепсела от контакта и оставете уреда да изстине приблизително 15-20 минути.
 - Свържете уреда към захранването отново и продължете блендирането.
- **Отказ:** Можете да спрете блендирането по време на програмата, като натиснете символа „отказ“. Уредът спира и се връща на началния екран.

ПОЧИСТВАНЕ

- Почиствайте каната веднага след употреба.
- За лесно почистване, можете да използвате „Програмата за почистване“:
 - Поставете 150 ml вода и 1 капка почистващ препарат за съдове в каната. Натиснете бутона за почистване.
- По-голямото количество препарат създава повече пяна и може да прелее. Завършете почистването на каната с помощта на гъба.
- Изплакнете вътрешността на каната и капачка под течаща вода.
- Ако уредът ви има нужда от по-сериозно почистване, можете да използвате смес от топла вода и сода бикарбонат. Оставете каната накисната няколко часа, за да се почисти по-лесно.
- Използвайте влажна кърпа за почистване на моторния модул (D). Подсушете го внимателно.
- Разглобяемите части (капак, капачка за капачка, мерителна чашка) могат да се почистват с гъба и топла сапунена вода. Също така можете да използвате четка за почистване на вътрешността на каната.

Внимание:

- Погрижете се в каната да не остава храна или течност; каната не е предназначена за съхранение на храна в хладилника или фризера.
- За почистване на външната част на моторния модул и стените на каната използвайте влажна кърпа.
- Не потапяйте уреда във вода (нито моторния модул, нито базата на каната). Никога не поставяйте моторния модул (D) под течаща вода.
- Каната и капачката на капачка не трябва да попадат в съдомиялната машина.

Проблеми	Причини	Решения
Уредът не работи	Щепселът не е включен.	Свържете уреда към контакт със същия волтаж като посочения на етикета на уреда.
	Каната на блендера не е поставена правилно върху моторния модул или каната и капака са правилно посавени, но не са заключени върху моторния модул.	Проверете дали каната и капака на блендера са правилно поставени върху моторния модул, както е обяснено в инструкциите.
	Уредът, клавиатурата или програмата не реагират	Изключете уреда от контакта, изчакайте 1 минута и го включете отново.
	В случай на прегряване	Изключете уреда от бутона старт/стоп, извадете щепсела от контакта и оставете уреда да изстине припл. 15-20 минути.
	Преливане	Намалете количеството на обработваните съставки.
Уредът спира по време на работа	Пренатоварване и прегряване	Изключете уреда от бутона старт/стоп, извадете щепсела от контакта и оставете уреда да изстине припл. 15-20 минути. Свържете уреда към захранването отново и продължете блендирането.
Прекомерни вибрации	Продуктът не е поставен върху равна повърхност.	Поставете уреда върху равна повърхност.
	Количеството съставки е твърде голямо.	Намалете количеството на обработваните съставки.

Проблеми	Причини	Решения
Теч или преливане от капака	Количеството съставки е твърде голямо.	Намалете количеството на обработваните съставки.
	Капакът не е поставен правилно.	Поставете капака правилно върху каната на блендера.
Теч от дъното на каната на блендера	Влошаване на водоуплътнението на уреда.	Внимание: ножовете не се вадят. Свържете се с отдела за обслужване на клиенти, вижте информация за контакт в гаранционната карта.
Ножовете не се въртят лесно	Парчетата храна са прекалено големи или прекалено твърди.	Намалете размера или количеството на обработваните съставки.
	Смесената течност е прекалено гореща и е деформирала силиконовото уплътнение.	Свържете се с отдела за обслужване на клиенти, вижте информация за контакт в гаранционната карта.
Проблем при готвене	Храната не е достатъчно сготвена или/Храната е преварена	Използвайте ръчната функция, за да адаптирате времето за употреба и температурата на нагриване.
	Храната залебва по дъното	Използвайте ръчната функция, за да адаптирате времето за употреба и температурата на нагриване. Също така вижте инструкциите за почистване
Нямам достъп до добри рецепти	Не се използва подходящата кана	Погрижете се да използвате подходящата кана
	Сензорът за преливане, поставен в капака на каната за топли смеси, не е чист	Почистете всички части на капака на каната за топли смеси

Ако вашият уред все още не работи правилно, моля, свържете се с отдела за обслужване на клиенти във вашата страна.

OPREZ! Sigurnosne mjere opreza su sastavni dio aparata. Prije prve upotrebe novog aparata pažljivo pročitajte sigurnosne mjere opreza. Držite ih na mjestu gdje ih možete pronaći kako biste ih mogli koristiti za buduće potrebe.

Aparat će se pokrenuti samo ako je posuda ispravno postavljena na jedinicu motora (D), a poklopac zaključan na posudu.

OPIS

A Čep poklopca	F Displej
Poklopac	G Tipka za pokretanje/ zaustavljanje
Plastična Tritan posuda za hladna jela	H Kontrolni displej
B Čep poklopca	I Tipka za čišćenje
Poklopac	J Tipka za miješanje
Staklena posuda za topla jela	K Tipka za otkazivanje
C Potiskivač	L Tipka za postavke
D Jedinica motora	M Mjerna posuda
E Četkica	N Svjetlosni indikator posude

PRIJE PRVE UPOTREBE APARATA

- Prije prve upotrebe aparata isperite dijelove koji dolaze u kontakt s namirnicama (posuda, poklopac i mjerna posuda) u sapunici.

OPREZ! Ne uranjajte aparat u vodu (jedinicu motora ni postolje posude). Jedinicu motora (D) nikada ne stavljajte pod vodu iz slavine. Čistite ih vlažnom krpom i pažljivo osušite.

Oštrice su vrlo oštre i ne mogu se odvojiti.

- Prije rukovanja aparatom provjerite da li je sva ambalaža uklonjena.

UPOTREBA APARATA

- Stavite aparat na ravnu, stabilnu, vatrostalnu površinu podalje od izvora toplote ili prskanja vode.
- Postavite posudu (A ili B) ispravno na jedinicu motora sl. 1 i 2.
- Nakon skidanja posude s kućišta pričekajte najmanje 6 sekundi prije ponovnog stavljanja druge posude.



ok **STAKLENA POSUDA ZA TOPLA JELA:**

- u posudu dodajte sastojke ne prekoračujući označeni maksimalni nivo:
–  maks. 1.400 ml za topla jela

Automatska funkcija:

Način upotrebe:

- Zaključajte poklopac na posudu i stavite čep poklopca u položaj na poklopcu. Aparat će se pokrenuti samo ako su posuda i poklopac ispravno postavljeni.
- Kada priključite aparat na strujno napajanje i uključite ga, oglasit će se zvučni signal i displej će zasvijetliti.
- Aparat će biti u režimu pripravnosti. U toj fazi možete odabrati program pritiskom na odgovarajuću tipku. Svjetlosni indikator tipke će treperiti, a na displeju će se prikazati informacije o vremenu pripreme jela.
- Pritisnite tipku za pokretanje/zaustavljanje. Aparat će zatim automatski početi s radom.
- Blender se automatski zaustavlja po isteku vremena pripreme jela. Aparat se zvučno oglašava 3 puta.
- Postupak miješanja možete zaustaviti i tokom ciklusa:
 - za privremeno zaustavljanje programa pritisnite tipku za pokretanje/zaustavljanje «Start/stop» (do 5 minuta, nakon čega se jedinica vraća na početni displej).
 - Za zaustavljanje programa i vraćanje na početni displej pritisnite tipku za otkazivanje «cancel».
- U slučaju isključivanja struje tokom postupka kuhanja i ponovnog uključivanja struje u roku od 3 minute kod programa za topla jela i funkcije zagrijavanja, aparat će se automatski ponovo pokrenuti.
- Ako se aparat ne upotrebljava 3 minute, svjetlo displeja će se isključiti i ostatak će uključena samo tipka za pokretanje/zaustavljanje.

OPREZI!

- Ne potresajte jedinicu motora ili posudu dok upotrebljavate blender.

OPREZI! Nakon završetka jednog programa, posebno kod dugog vremena pripreme jela, pričekajte najmanje 5 minuta prije ponovnog rada s blenderom.





Za programe za topla jela imajte na umu da navedeno vrijeme ne uključuje potrebno vrijeme predgrijavanja koje se može razlikovati zavisno od početne temperature i količine sastojaka (između 5 i 15 minuta).

Pritisnite tipku za pokretanje/zaustavljanje. Pokrenut će se odbrojavanje vremena pripreme jela.

Ako tokom programa otvorite poklopac blendera, aparat se automatski zaustavlja zahvaljujući sigurnosnom mehanizmu poklopcu.



OPREZI! Preporučujemo da sastojke ne dodajete tokom miješanja toplih jela. (opasnost od prskanja). Tokom pripreme toplih jela ne skidajte čep poklopcu (B1) s poklopcu (B2). On može dostići visoku temperaturu i uzrokovati opekotine.

Programi za topla jela: supa, kompot, umak, ljuti umak, mlijeko od miješanih žitarica

Programi za topla jela	Recepti	Korak po korak	Vrijeme
 Supa	600 g tikvica, 120 g krompira, 80 g crvenog luka, 600 ml vode	Odaberite program Supa. Pritisnite tipku za pokretanje/zaustavljanje.	30 min.
 Ljuti umak	500 g mlijeka, 45 g maslaca, 45 g brašna, muškatni oraščić u prahu (1 prstohvat)	Odaberite program Ljuti umak. Pritisnite tipku za pokretanje/zaustavljanje.	15 min.
 Umak	100 ml vode, 60 ml soka od limuna, 100 g šećera, 250 g borovnica, 250 g jagoda	Odaberite program Umak. Pritisnite tipku za pokretanje/zaustavljanje.	15 min.
 Kompot	700 g jabuka zlatni delišes, 100 ml vode	Odaberite program Kompot. Pritisnite tipku za pokretanje/zaustavljanje.	15 min.
 Mlijeko od miješanih žitarica	100 g cijelih blanširanih badema, 1 l vode	Odaberite program Mlijeko od miješanih žitarica. Pritisnite tipku za pokretanje/zaustavljanje.	25 min.

Ručne funkcije:

ručne funkcije mogu se upotrebljavati dodatno uz režim rada programiranja.

-  **Čišćenje:** omogućava čišćenje aparata sa 150 ml vode i 1 kapi tekućeg sredstva za pranje posuđa. Omogućava čišćenje aparata sapunicom. Pritisnite tipku za čišćenje. Vrijeme trajanja je 30 sekundi.
Najduže vrijeme rada ne smije biti duže od 3 minute.
-  **Mješanje:** omogućava slobodnu regulaciju načina miješanja. Pritisnite tipku za mješanje i na displeju će se prikazati « P » u skladu s funkcijom pulsno rada. Možete odabrati i brzinu miješanja od 1 do 9 pritiskom na tipku za postavke +/- (L). « H » je maksimalna brzina. Zatim pritisnite tipku za pokretanje/zaustavljanje. Možete podesiti vrijeme rada pritiskom na tipku za postavke +/- (L) između 5 sekundi i 3 minute. Na displeju se pojavljuje preostalo vrijeme. Pričekajte da se blender zaustavi automatski. Aparat se zvučno oglašava 3 puta.
-  **Zagrijavanje:** omogućava slobodnu regulaciju načina zagrijavanja. Pritisnite tipku za zagrijavanje. Na displeju se prikazuje « 75 », ali pritiskom na tipku za postavke +/- (L) možete odabrati temperaturu zagrijavanja od 40 °C do 100 °C. Pritiskom na tipku za postavke +/- (L) možete podesiti vrijeme rada između 5 i 90 minuta. Pritisnite tipku za pokretanje/zaustavljanje. Na displeju se pojavljuje preostalo vrijeme. Pričekajte da se postupak zagrijavanja zaustavi automatski. Po završetku programa aparat se zvučno oglašava 3 puta. Postupak zagrijavanja možete zaustaviti i tokom ciklusa pritiskom na tipku za pokretanje/zaustavljanje ili pritiskom na tipku za otkazivanje.



ok PLASTIČNA TRITAN POSUDA ZA HLADNA JELA

- U posudu dodajte sastojke ne prekoračujući označeni maksimalni nivo:
–  maks. 1.750 ml za hladna jela

Automatske funkcije:

Način upotrebe:





- Zaključajte poklopac na posudu i stavite čep poklopca u položaj na poklopcu. Aparat će se pokrenuti samo ako su posuda i poklopac ispravno postavljeni.

- Kada priključite aparat na strujno napajanje i uključite ga, oglasit će se zvučni signal i displej će zasvijetliti.
- Aparat će biti režimu pripravnosti. U toj fazi možete odabrati program pritiskom na odgovarajuću tipku. Svjetlosni indikator tipke će treperiti, a na displeju će se prikazati informacije o vremenu pripreme jela.
- Prije svakog automatskog programa možete upotrebljavati funkciju vakuuma pritiskom na tipku za vakuum 'vacuum button' u trajanju od: 1 min.10 s.
- Kada upotrebljavate funkciju vakuuma uvjerite se da je čep poklopca dobro zavrnut.
- Pritisnite tipku za pokretanje/zaustavljanje i aparat će se pokrenuti. Blender se automatski zaustavlja po završetku pripreme jela. Aparat se zvučno oglašava 3 puta.
- Ako upotrebljavate funkciju blendera, po završetku programa pritisnite sredinu čepa poklopca kako biste otvorili poklopac.
- Postupak miješanja možete zaustaviti i tokom ciklusa:
 - za privremeno zaustavljanje programa pritisnite tipku za pokretanje/zaustavljanje «Start/stop» (do 5 minuta, nakon čega se jedinica vraća na početni displej).
 - Za zaustavljanje programa i vraćanje na početni displej pritisnite tipku za otkazivanje «cancel».
- Kao pomoć pri pripremi jela možete upotrebljavati potiskivač (ako funkcija vakuuma ne postoji).
- Ovu posudu ne upotrebljavajte za topla jela.
- Ne uranjajte poklopac u vodu.

Za dodavanje sastojaka tokom miješanja samo za hladna jela, skinite čep poklopca (A) s poklopca (B) i dodajte sastojke kroz otvor za punjenje. Pazite na rizik od prskanja.



OPREZ! Tokom funkcije vakuuma ne skidajte čep poklopca (A) s poklopca.

Programi za hladna jela: usitnjavanje leda, zeleni kašasti sok, mliječni napitak, sladoled, maslac od orašastih plodova



Programi za hladna jela	Recepti	Korak po korak	Vrijeme
 Zeleni kašasti sok	240 g oljuštenih jabuka Granny Smith (2 jabuke), 60 g stabljike celera (bez lišća), 200 g krastavaca, 20 g lista kelja, 80 g soka od limete, 400 ml vode, 60 ml sirupa od agave, 20 g listova špinata	Odaberite program Zeleni kašasti sok. Pritisnite tipku za pokretanje/zaustavljanje.	1 min. 10 s
 Sladoled	450 g smrznutih jagoda + 240 ml mlijeka + 130 g šećera	Odaberite program Sladoled. Pritisnite tipku za pokretanje/zaustavljanje.	1 min. 10 s
 Maslac od orašastih plodova	400 g neslanog kikirikija + 75 g usitnjenih badema + 125 g pekan oraha	Odaberite program Maslac od orašastih plodova Pritisnite tipku za pokretanje/zaustavljanje.	2 min. 15 s
 Usitnjavanje leda	8 x kocka leda 30 x 30 x 40 mm	Odaberite program Usitnjavanje leda. Pritisnite tipku za pokretanje/zaustavljanje.	1 min.
 Mliječni napitak	250 g sladoleda od vanilije + 1 banana (100 g) + 250 ml mlijeka	Odaberite program Mliječni napitak. Pritisnite tipku za pokretanje/zaustavljanje.	1 min.

Ručne funkcije

Ručne funkcije mogu se upotrebljavati dodatno uz režim rada programiranja.

-  **Čišćenje:** omogućava čišćenje aparata sapunicom. Pritisnite tipku za čišćenje. Vrijeme trajanja je 30 sekundi.
Najduže vrijeme rada ne smije biti duže od 3 minute.
-  **Miješanje:** omogućava slobodnu regulaciju načina miješanja. Pritisnite tipku za miješanje i na displeju će se prikazati « P » u skladu s funkcijom pulsog rada. Možete odabrati i brzinu miješanja od 1 do 9 pritiskom na tipku za postavke +/- (L). «H» je maksimalna brzina. Zatim

pritisnite tipku za pokretanje/zaustavljanje. Možete podesiti vrijeme rada pritiskom na tipku za postavke +/- (L) između 5 sekundi i 3 minute. Na displeju se pojavljuje preostalo vrijeme. Pričekajte da se blender zaustavi automatski. Aparat se zvučno oglašava 3 puta.

-  **Vakuum:** prije upotrebe funkcije vakuuma, zaključajte čep poklopca okrećući ga tako da strelica na čepu poklopca bude u ravni s piktogramom «air out»  (zrak izvučen). Pokrenite postupak vakuuma. Nakon 1 min. i 10 s moći ćete odabrati automatski program (kompatibilan s programima za kašaste sokove i mliječne napitke). Po završetku programa pritisnite dugme za vakuum na srednjem dijelu čepa poklopca i skinite čep da uklonite poklopac i izlijete jelo.

OSTALE FUNKCIJE

- Za privremeno zaustavljanje programa pritisnite tipku za pokretanje/zaustavljanje «Start/stop». Aparat možete privremeno zaustaviti do 5 minuta nakon čega se aparat vraća na početni displej.
- Ako tipka za pokretanje/zaustavljanje «Start/stop» nastavite pritiskati 3 sekunde, aparat će se zvučno oglasiti 3 puta prije prebacivanja u režim pripravnosti «Stand by». Svjetlosni indikatori tipki više ne svijetle, osim svjetlosnog indikatora tipke za pokretanje/zaustavljanje «Start / Stop».

Zaštita od preopterećenja

- Aparat je opremljen zaštitom od preopterećenja. Zaštita sprječava oštećenje motora uslijed preopterećenja.
- Ako se aparat tokom rada isključi, postupite na sljedeći način:
 - Isključite aparat pomoću tipke za pokretanje/zaustavljanje, isključite ga iz strujnog napajanja i pričekajte oko 15 - 20 minuta da se ohladi.
 - Aparat ponovo priključite na strujno napajanje i nastavite s miješanjem.
- **Otkazivanje:** postupak miješanja možete zaustaviti tokom ciklusa pritiskom na logotip «cancel» (otkaži). Aparat se zaustavlja i vraća na početni displej.

ČIŠĆENJE

- Posudu očistite odmah nakon upotrebe.
- Za jednostavno čišćenje možete upotrijebiti program čišćenja:
 - u posudu ulijte 150 ml vode i dodajte 1 kap tekućeg sredstva za pranje posuđa. Pritisnite tipku za čišćenje.
- Prekomjerna količina tekućeg sredstva za pranje posuđa stvara više pjene, što posljedično može rezultirati prelijevanjem. Čišćenje posude završite pomoću spužve.
- Unutrašnjost posude i poklopac isperite pod vodom iz slavine.
- Ako je aparat potrebno temeljno očistiti, možete upotrijebiti mješavinu tople vode i sode bikarbone. Ostavite aparat namočen nekoliko sati kako biste ga lakše očistili.
- Za čišćenje jedinice motora (D) upotrijebite vlažnu krpu. Pažljivo je osušite.
- Odvojivi dijelovi (poklopac, čep poklopca, mjerna posuda) mogu se čistiti spužvom i toplom sapunicom. Za čišćenje unutrašnjosti posude možete upotrijebiti i četkicu.

Oprez!

- Uvjerite se da u posudi nije ostalo namirnica ili tečnosti jer posuda nije namijenjen za odlaganje jela u frižideru ili zamrzivaču.
- Za čišćenje vanjske površine jedinice motora i zidova posude upotrijebite vlažnu krpu.
- Ne uranjajte aparat u vodu (jedinicu motora ni postolje posude). Jedinicu motora (D) nikada ne stavljajte pod vodu iz slavine.
- Posuda i čep poklopca ne smiju se prati u mašini za pranje posuđa.

ŠTA UČINITI AKO APARAT NE RADI?

BS

Problemi	Uzroci	Rješenja
Aparat ne radi	Utikač nije priključen.	Uključite aparat u utičnicu istog napona kako je navedeno na označnoj pločici aparata.
	Posuda blendera nije ispravno pozicioniran na jedinicu motora ili posuda i poklopac su ispravno postavljeni, ali nisu zaključani na jedinici motora.	Provjerite jesu li posuda blendera i poklopac ispravno postavljeni na jedinicu motora kako je objašnjeno u uputstvu.
	Aparat, tipke ili program ne reaguju.	Isključite aparat iz strujnog napajanja, pričekajte 1 minutu i ponovo ga priključite na strujno napajanje.
	U slučaju pregrijavanja	Isključite aparat pomoću tipke za pokretanje/ zaustavljanje, isključite ga iz strujnog napajanja i pričekajte oko 15 - 20 minuta da se ohladi.
	Preljevanje	Smanjite količinu sastojaka koje obrađujete.
Aparat se zaustavlja tokom upotrebe	Preopterećenje ili pregrijavanje	Isključite aparat pomoću tipke za pokretanje/ zaustavljanje, isključite ga iz strujnog napajanja i pričekajte oko 15 - 20 minuta da se ohladi. Aparat ponovo priključite na strujno napajanje i nastavite s miješanjem.
Prevelike vibracije	Proizvod nije postavljen na ravnu površinu.	Postavite aparat na ravnu površinu.
	Količina sastojaka je prevelika.	Smanjite količinu sastojaka koje obrađujete.

Problemi	Uzroci	Rješenja
Curenje ili prelijevanje iz poklopca	Količina sastojaka je prevelika.	Smanjite količinu sastojaka koje obrađujete.
	Poklopac nije ispravno postavljen.	Ispravno postavite poklopac na posudu blendera.
Curenje s dna posudu blendera	Dotrajala vodonepropusnost aparata.	Oprez! Oštrice se ne mogu odvojiti. Obratite se korisničkoj službi, pogledajte informacije za kontakt u garantnom listu.
Oštrice se ne okreću glatko	Komadi namirnica su preveliki ili pretvrđi.	Smanjite veličinu ili količinu sastojaka koje obrađujete.
	Izmiješana tekućina je previše vruća, što je rezultiralo izobličenjem silikonske gumice.	Obratite se korisničkoj službi, pogledajte informacije za kontakt u garantnom listu.
Problem kod pripreme jela	Jelo nije dovoljno skuhanost / jelo je prekuhanost.	Upotrijebite ručnu funkciju kako biste prilagodili vrijeme upotrebe i temperaturu zagrijavanja.
	Jelo se lijepi za dno.	Upotrijebite ručnu funkciju kako biste prilagodili vrijeme upotrebe i temperaturu zagrijavanja. I pogledajte uputstva za čišćenje.
Nemam pristupa dobrim receptima.	Ne upotrebljavate odgovarajuću posudu.	Provjerite da li upotrebljavate odgovarajuću posudu.
	Senzor za prelijevanje postavljen u poklopac posude za topla jela nije čist.	Očistite sve dijelove poklopca posude za topla jela.

Ako aparat i dalje ne radi propisno, obratite se korisničkoj službi za svoju zemlju.

BEZPEČNOSTNÍ POKYNY

POZOR: Bezpečnostní opatření jsou součástí zařízení. Přečtěte si pozorně tyto pokyny dříve, než začnete používat zařízení poprvé. Uchovávejte je na místě, kde je můžete později najít a nahlédnout do nich. Příklad: Přístroj se spustí pouze tehdy, pokud je nádoba správně umístěna na motorovou jednotku (D) a víko uzamčené na odměrce.

CS

POPIS

- | | |
|---|------------------------------|
| A Uzávěr víka
Víko
Plastová tritanová nádoba pro přípravu studených pokrmů | E Kartáček |
| B Uzávěr víka
Víko
Plastová tritanová nádoba pro přípravu horkých pokrmů | F Obrazovka |
| C Pěchovadlo | G Tlačítko Start/Stop |
| D Motorová jednotka | H Ovládací displej |
| | I Tlačítko čištění |
| | J Tlačítko míchání |
| | K Tlačítko Zrušit |
| | L Tlačítko nastavení |
| | M Odměrka |
| | N Indikátor nádoby |

PŘED PRVNÍM POUŽITÍM

- Před prvním použitím přístroje opláchněte v teplé mýdlové vodě části, které přicházejí do styku s potravinami (nádoba, víko a odměrka).

UPOZORNĚNÍ: Přístroj **neponořujte do vody (ani motorovou jednotku a ani základnu nádoby)**. Nikdy **nedávejte motorovou jednotku (D) pod tekoucí vodu**. Vyčistěte pomocí navlhčeného hadříku a pečlivě osušte.

Čepele jsou extrémně ostré a nejsou odnímatelné.

- Před použitím zařízení se ujistěte, že byl odstraněn veškerý obalový materiál.

POUŽITÍ SPOTŘEBIČE

- Položte přístroj na rovný, stabilní, tepelně odolný povrch mimo dosah zdrojů tepla nebo stříkající vody.
- Umístěte nádobu (A nebo B) správně na motorovou jednotku Obr. 1 a 2.
- Po vyjmutí misky ze základny počkejte nejméně 6 sekund před opětovným vložením další misky.

SKLENĚNÁ NÁDOBA PRO PŘÍPRAVU HORKÝCH POKRMŮ:

- Přidejte přísady do nádoby bez překročení uvedené maximální úrovně:
–  max. 1400 ml směsi pro přípravu zatepla

Automatická funkce:

Jak používat:

- Zajistěte víko na nádobě a vložte uzávěr víka a zajistěte jej otočením. Přístroj se spustí pouze tehdy, když jsou nádoba a víko správně umístěny.
- Když přístroj zapojíte do sítě a zapnete jej, ozve se pípnutí a obrazovka se rozsvítí.
- Přístroj je v pohotovostním režimu. V této fázi si můžete vybrat program zmáčknutím odpovídajícího tlačítka. Indikátor tlačítka bliká a zobrazí se informace o čase receptury.
- Stiskněte tlačítko Start/Stop. Pak přístroj začne automaticky pracovat.
- Na konci receptury se mixér automaticky zastaví. Přístroj 3 krát zapípá.
- Během cyklu také můžete míchání zastavit:
 - pro pozastavení programu stiskněte tlačítko Start/Stop (až 5 minut, po kterém se jednotka vrátí na domovskou obrazovku)
 - stisknutím tlačítka Zrušit ukončíte program a vrátíte se na domovskou obrazovku.
- U programů na přípravu horkých pokrmů a funkce Ohřevu platí, že pokud během vaření dojde odpojení napájení, přístroj se po opětovném zapnutí do 3 minut automaticky restartuje.
 - Pokud je spotřebič ponechán po dobu 3 minut bez používání, kontrolka displeje zhasne a zůstane svítit pouze tlačítko Start/Stop.

UPOZORNĚNÍ:

- Netřeste motorovou jednotkou nebo nádobou, když je mixér v provozu.

POZOR: Po spuštění jednoho programu, a to zejména dlouhého receptu, nechte mixér před dalším použitím odpočinout minimálně po dobu 5 minut.

U programů na přípravu horkých pokrmů nebere uvedený čas v úvahu

potřebnou předehřívací dobu, která se může lišit v závislosti na počáteční teplotě a množství vašich ingrediencí (mezi 5 až 15 minutami).





Stiskněte tlačítko Start/Stop. Začne odpočet přípravy pokrmu podle daného receptu.

Pokud otevřete víko vašeho mixéru během používání, automaticky se váš spotřebič díky pojistce víka zastaví.

CS

POZOR: Doporučujeme nepřidávat přísady při mísení horkých pokrmů (riziko vystříknutí). Během přípravy horkých pokrmů neodstraňujte uzávěr víka (B1) z víka (B2). Teplota může být velmi vysoká a hrozí vznik popálenin.

Horké programy: Polévka, kompot, coulis, horká omáčka, rostlinné mléko.



Programy pro přípravu horkých pokrmů:	Recepty	Krok za krokem	Čas
 Polévka	600 g dýně, 120 g brambor, 80 g cibule, 600 ml vody.	Vyberte program Polévka. Stiskněte tlačítko Start/Stop.	30 min
 Horká omáčka	500 ml mléka, 45 g másla, 45 g hladké mouky, muškátový oříšek (1 špetka)	Vyberte program Horká omáčka. Stiskněte tlačítko Start/Stop.	15 min
 Coulis	100 ml vody, 60 ml citrónové šťávy, 100 g cukru, 250 g borůvek, 250 g jahod.	Vyberte program Coulis. Stiskněte tlačítko Start/Stop.	15 min
 Kompot	700 g jablek Golden delicious, 100 ml vody.	Vyberte program Kompot. Stiskněte tlačítko Start/Stop.	15 min
 Rostlinné mléko	100g celých loupáných mandlí, 1 l vody	Vyberte program Rostlinné mléko. Stiskněte tlačítko Start/Stop.	25 min

Ruční funkce:

Ruční funkce mohou být použity navíc k naprogramovanému režimu.

-  **Čištění:** Umožňuje čistit spotřebič vodou o objemu 150 ml s jednou kapkou prostředku na mytí nádobí. Umožňuje čištění spotřebiče mýdlovou vodou. Stiskněte tlačítko Čištění. Doba trvání je 30 vteřin.

Nejdelší provozní doba nesmí překročit 3 minuty.

- 
Míchání: Umožňuje libovolně regulovat způsob míchání. Stiskněte tlačítko míchání, obrazovka zobrazí „P“ odpovídající pulzní funkci a vy si můžete zvolit rychlost míchání od 1 do 9 stisknutím tlačítek +/- (L). „H“ je maximální rychlost. Poté stiskněte tlačítko Start/Stop. Pracovní čas můžete nastavit stisknutím tlačítek +/- (L) mezi 5 vteřinami a 3 minutami. Na obrazovce se objeví zbývajících čas. Počkejte, až se mixér automaticky zastaví. Přístroj 3 krát zapípá.
- 
Ohřev: Umožňuje libovolně regulovat způsob ohřevu. Stiskněte tlačítko ohřevu, obrazovka zobrazí „75“, vy si však můžete zvolit teplotu ohřevu od 40° až do 100° stisknutím tlačítek +/- (L). Pracovní čas můžete nastavit stisknutím tlačítek +/- (L) mezi 5 až 90 minutami. Stiskněte tlačítko Start/Stop. Na obrazovce se objeví zbývajících čas. Počkejte, až se ohřev automaticky zastaví. Na konci programu přístroj 3 krát pípne. Ohřívání můžete také zastavit během cyklu stisknutím tlačítka Start/Stop nebo tlačítka Zrušit.

PLASTOVÁ TRITANOVÁ NÁDOBA PRO PŘÍPRAVU ok **STUDENÝCH POKRMŮ**

- Přidejte přísady do nádoby bez překročení uvedené maximální úrovně:
 -  Max. 1750 ml pro nádobu pro studené pokrmy

Automatické funkce

Jak používat:





- Zajistěte víko na nádobě a vložte uzávěr víka a zajistěte jej otočením. Přístroj se spustí pouze tehdy, když jsou nádoba a víko správně umístěny.
- Když přístroj zapojíte do sítě a zapnete jej, ozve se pípnutí a obrazovka se rozsvítí.
- Přístroj je v pohotovostním režimu. V této fázi si můžete vybrat program zmáčknutím odpovídajícího tlačítka. Indikátor tlačítka bliká a zobrazí se informace o čase receptury.
 - Před každým automatickým programem můžete použít funkci podtlaku stisknutím tlačítka Vakuum, trvání: 1 minuta 10 vteřin
 - Pokud používáte funkci podtlaku, ujistěte se, že je uzávěr víka pevně utažen.
- Stiskněte tlačítko Start/Stop a přístroj se spustí. Na konci receptu se mixér automaticky zastaví. Přístroj 3 krát zapípá.
 - Pokud používáte funkci míchání, po dokončení programu stiskněte střed uzávěru víka, abyste víko otevřeli.

- Během cyklu také můžete míchání zastavit:
 - pro pozastavení programu stiskněte tlačítko Start/Stop (až 5 minut, po kterém se jednotka vrátí na domovskou obrazovku)
 - stisknutím tlačítka Zrušit program ukončíte a vrátíte se na domovskou obrazovku
- V případě potřeby můžete použít pěchovadlo (ne však v rámci funkce podtlaku)
 - Tuto nádobu nepoužívejte pro přípravu horkých pokrmů.
 - Víko neponořujte do vody

Chcete-li přidat přísady během míchání pouze v případě studené přípravy odstraňte uzávěr (A) z víka (B) a přidejte přísady otvorem podavače. Pozor na nebezpečí rozstříku.



POZOR: Uzávěr víka (A) neodstraňujte během funkce podtlaku

Programy pro přípravu studených pokrmů: Drcení ledu, Zelené smoothie, Mléčný koktejl, Zmrzlina, Ořechové máslo

Programy pro přípravu studených pokrmů	Recepty	Krok za krokem	Čas
 Zelené smoothie	240 g oloupaného jablka Granny Smith (2 jablka), 60 g celeru (bez listů), 200 g okurky, 20 g kadeřávku, 80 g limetkové šťávy, 400 g vody, 60 g agávového sirupu, 20 g listů špenátu	Vyberte program Zelené smoothie. Stiskněte tlačítko Start/Stop.	1 min 10 s
 Zmrzlina	450 g mražených jahod + 240 ml mléka + 130 g cukru	Vyberte program Zmrzlina. Stiskněte tlačítko Start/Stop.	1 min 10 s
 Ořechové máslo	400 g nesolených arašídů + 75 g mandlových třísek + 125 g pekanových ořechů	Vyberte program Ořechové máslo Stiskněte tlačítko Start/Stop.	2 min 15 s
 Ledová drť	8 kostek ledu (30x30x40 mm)	Vyberte program Drcení ledu. Stiskněte tlačítko Start/Stop.	1 min
 Mléčný koktejl	250 g vanilkové zmrzliny + 1 banán (100 g) + 250 ml mléka	Vyberte program Mléčný koktejl Stiskněte tlačítko Start/Stop.	1 min

Ruční funkce

Ruční funkce mohou být použity navíc k naprogramovanému režimu.

-  **Čištění:** Umožňuje čištění spotřebiče mýdlovou vodou. Stiskněte tlačítko Čištění. Doba trvání je 30 vteřin.
Nejdelší provozní doba nesmí překročit 3 minuty.
-  **Míchání:** Umožňuje libovolně regulovat způsob míchání. Stiskněte tlačítko míchání, obrazovka zobrazí „P“ odpovídající pulzní funkci a vy si můžete zvolit rychlost míchání od 1 do 9 stisknutím tlačítek +/- (L). „H“ je maximální rychlost. Poté stiskněte tlačítko Start/Stop. Pracovní čas můžete nastavit stisknutím tlačítek +/- (L) mezi 5 vteřinami a 3 minutami. Na obrazovce se objeví zbývajících čas. Počkejte, až se mixér automaticky zastaví. Přístroj 3 krát zapípá.
-  **Vakuum:** Před použitím funkce podtlaku zajistěte uzávěr víka otočením tak, aby šipka na krytu víka byla zarovnána s piktoogramem „odsátí vzduchu“ (☁). Spusťte proces podtlaku. Po 1 minutě a 10 vteřinách budete moci zvolit automatický program (kompatibilní s programy Smoothie a Mléčný koktejl). Na konci programu stiskněte tlačítko podtlaku ve středu krytu víka a odstraňte kryt, abyste odstranili víčko a nalili přípravek.

DALŠÍ FUNKCE

- Pro zastavení přístroje stiskněte tlačítko Start/Stop. Spotřebič můžete pozastavit až na 5 minut, poté se vrátí na domovskou obrazovku.
- Pokud podržíte tlačítko Start/Stop stisknuté po dobu 3 vteřin, přístroj 3x zapípá, než se vrátí do pohotovostního režimu. Žádné další kontrolky tlačítek, s výjimkou tlačítka Start/Stop, nebudou svítit.

Ochrana proti přetížení

- Zařízení je vybaveno ochranou proti přetížení. Tím se zabrání, aby se motor poškodil přetížením.
- Pokud se přístroj vypne během provozu, postupujte následovně:
 - Spotřebič vypněte pomocí tlačítka Start/Stop, odpojte a nechte vychladnout přibližně 15-20 minut.
 - Znovu připojte spotřebič k elektrické síti a pokračujte v míchání.
- Zrušení:** Míchání můžete během cyklu zastavit stisknutím tlačítka Zrušit. Přístroj se zastaví a vrátí se na domovskou obrazovku.

- Vyčistěte nádobu ihned po použití.
- Pro snadné vyčištění můžete použít program Čištění:
 - Do nádoby dejte 150 ml vody a 1 kapku tekutého mycího prostředku.
- Stiskněte tlačítko Čištění.
- Nadbytek prostředku na mytí nádobí vytváří větší pěnu a následně může vést k přetečení. Dokončete vyčištění nádoby pomocí houbičky.
- Opláchněte vnitřek nádoby a víko pod tekoucí vodou.
- Pokud váš spotřebič potřebuje hloubkové čištění, můžete použít směs teplé vody a jedlé sody. Nechte působit několik hodin, aby byl přístroj opět čistý.
- K čištění motorové jednotky (D) používejte navlhčený hadřík. Pečlivě osušte.
- Odnímatelné díly (víko, uzávěr víka, odměrka) lze čistit houbičkou a teplou mýdlovou vodou. Pro vyčištění vnitřní části nádoby můžete také použít kartáček.

Upozornění:

- Ujistěte se, že v nádobě nezůstanou žádné zbytky; nádoba neslouží k ukládání jídla do ledničky nebo mrazničky.
- K čištění vnější části motorové jednotky a stěn nádoby použijte vlhký hadřík.
- Přístroj neponořujte do vody (ani motorovou jednotku a ani základnu nádoby). Nikdy nedávejte motorovou jednotku (D) pod tekoucí vodu.
- Nádoba a uzávěr víka nesmí být myty v myčce nádobí.

CO DĚLAT, KDYŽ VÁŠ SPOTŘEBIČ NEFUNGUJE?

Problémy	Příčiny	Řešení
Spotřebič nefunguje	Zástrčka není připojena.	Spotřebič připojte do zásuvky se stejným napětím, jak je uvedeno na typovém štítku spotřebiče.
	Mixovací nádoba není správně umístěna na motorové jednotce, nebo jsou nádoba a víko správně umístěny, ale nejsou zajištěné na motorovou jednotku.	Zkontrolujte, zda jsou mixovací nádoba a víko správně umístěny na motorové jednotce, jak je vysvětleno v návodu.
	Spotřebič, klávesnice nebo program nereagují	Odpojte přístroj, počkejte 1 minutu a znovu zapojte.
	V případě přehřátí	Spotřebič vypněte pomocí tlačítka Start/Stop, odpojte a nechte vychladnout přibližně 15-20 minut.
	Přetečení	Snižte množství zpracovaných přísad.
Spotřebič se zastavil při používání	Přetížení nebo přehřátí	Spotřebič vypněte pomocí tlačítka Start/Stop, odpojte a nechte vychladnout přibližně 15-20 minut. Znovu připojte spotřebič k elektrické síti a pokračujte v míchání.
Nadměrné vibrace	Výrobek není umístěn na plochem povrchu.	Přístroj umístěte na stabilní a rovnou plochu.
	Objem složek je příliš velký.	Zmenšete množství zpracovaných přísad.
Únik nebo přetečení z víka	Objem složek je příliš velký.	Zmenšete množství zpracovaných přísad.
	Víko není správně nasazeno.	Umístěte víko správně na nádobu mixéru.

Problémy	Příčiny	Řešení
Únik ze základny nádoby mixéru	Zhoršení vodotěsnosti spotřebiče.	Upozornění: čepele nejsou vyměnitelné. Obraťte se na zákaznický servis, viz kontaktní informace v záručním listu.
Čepele se neotáčejí snadno	Kousky potravin jsou příliš velké nebo příliš tvrdé.	Snižte velikost nebo množství zpracovaných přísad.
	Smíchávaná kapalina je příliš horká a pokřivila silikonové těsnění.	Obraťte se na zákaznický servis, viz kontaktní informace v záručním listu.
Problém s vařením	Jídlo není dost uvařené / Jídlo je převařené	Použijte ruční funkci pro přizpůsobení doby používání a teploty ohřevu
	Potraviny se lepí ke dnu	Použijte ruční funkci pro přizpůsobení doby používání a teploty ohřevu. A viz pokyny pro čištění
Nemám přístup k dobrým receptům	Není použita vhodná nádoba	Ověřte, zda je použita správná nádoba
	Snímač přeplnění umístěný ve víku nádoby pro přípravu horkých pokrmů není čistý	Vyčistěte celé víko nádoby pro přípravu horkých pokrmů

Pokud váš přístroj stále nepracuje správně, obraťte se na oddělení služeb zákazníkům ve vaší zemi.

BIZTONSÁGI FIGYELMEZTETÉSEK

VIGYÁZAT: A biztonsági óvintézkedések a készülék részét képezik. A készülék első használata előtt figyelmesen olvassa el őket. Olyan helyen tárolja, ahol megtalálja, és később elő tudja venni.

A készülék csak akkor működik, ha a kancsó megfelelően van a motoregységre (D) felhelyezve és a fedél le van zárva a kancsón.

LEÍRÁS

- | | |
|--|---|
| A Fedél sapka
Fedél
Műanyag tritán kancsó a hideg elkészítéshez | E Kefe
F Kijelző
G Start/stop gomb
H Vezérlés kijelző |
| B Fedél sapka
Fedél
Üveg kancsó a meleg elkészítéshez | I Tisztítás gomb
J Turmixolás gomb
K Megszakító gomb
L Beállító gomb |
| C Nyomóhenger | M Mérőpohár |
| D Motoros egység | N Üveg jelzőlámpa |

AZ ELSŐ HASZNÁLAT ELŐTT

- Az első használata előtt meleg mosogatószeres vízben öblítse le a készülék élelmiszerekkel érintkező alkatrészeit (kancsó, fedél és mérőpohár).

VIGYÁZAT: Ne merítse vízbe a készüléket (sem a motoregységet vagy a kancsót). Soha ne merítse folyó víz alá a motoregységet (D). Nedves ruhával tisztítsa meg, és óvatosan szárítsa meg.

A pengék rendkívül élesek és nem vehetők ki.

- Ellenőrizze, hogy a készülék működtetése előtt minden csomagolást eltávolított-e.

A KÉSZÜLÉK HASZNÁLATA

- Helyezze a készüléket egy sima, stabil, hőálló, hőforrásoktól és esetleges vízfröccsenéstől távol eső felületre.
- Helyezze a kancsót (A vagy B) megfelelően a motoregységre, 1. és 2. ábra.
- Miután levette az edényt az alapról, várjon legalább 6 másodpercig, mielőtt visszahelyez egy másik edényt.

HU



ok ÜVEGEDÉNY A FORRÓ ELKÉSZÍTÉSHEZ:

- Tegye az összetevőket a kancsóba úgy, hogy ne érjenek túl a maximum szinten:
 -  max. 1400 ml meleg elkészítéshez

Automatikus funkció:

Használat:

- Zárja le a fedelet a kancsón, és helyezze a mérőedényt a fedélre. A készülék csak akkor indul el, ha a kancsó és a fedő megfelelően a helyén van.
- Amikor csatlakoztatja a készüléket az áramellátáshoz, és bekapcsolja, sípoló hangot ad, és a kijelző világítani kezd.
- A készülék készenléti üzemmódban van. Most a megfelelő gomb megnyomásával kiválaszthat egy programot. Az ellenőrzőlámpa villog, és megjelenik a recept idejének információja.
- Nyomja meg a start/stop gombot. A készülék automatikusan működni kezd.
- A recept végén a turmixgép automatikusan leáll. A készülék 3-szor sípol.
- A ciklus alatt leállíthatja a turmixolást:
 - nyomja meg a «Start/stop» gombot a program szüneteltetéshez (legfeljebb 5 percig, mely után az egység visszaáll a kezdőképernyőre)
 - nyomja meg a «cancel» (megszakítás) gombot a program leállításához és a kezdőképernyőhöz való visszatéréshez.
- Ha az áramellátás megszakad a meleg programoknál és a Melegítés funkciónál készítés közben, és az áramellátás 3 percen belül visszaáll, akkor a készülék automatikusan újraindul.
 - Ha a készüléket 3 percnél tovább nem használja, akkor a kijelző elalszik, és csak a start/stop gomb marad bekapcsolva.

VIGYÁZAT:

- A készülék működése közben ne rázza meg a motoros egységet és a kancsót.

VIGYÁZAT: Miután letelt a program, elsősorban ha hosszú az elkészítési idő, akkor hagyja a készüléket legalább 5 percig hűlni, mielőtt újra működteti.





A meleg programokhoz kérjük, jegyezze meg, hogy a kijelzett idő nem veszi figyelembe a szükséges előmelegítési időt, amely a kezdő hőmérséklet és a hozzávalók mennyisége alapján változhat (5 és 15 perc között).

Nyomja meg a start/stop gombot. A recept elkészítési idő visszaszámlálása elindul.

A program alatt a készülék a biztonsági fedélnek köszönhetően automatikusan leáll, ha kinyitja a fedelet vagy a turmixgépet.

VIGYÁZAT: Javasoljuk, hogy amikor forró ételt készít, ne tegyen bele hozzávalókat. (Fröccsenés kockázata.) Ne vegye le a sapkát (B1) a fedélről (B2), amikor forró ételt készít. Magas hőmérsékletet érhet el, és égési sérülést okozhat.

Meleg programok: leves, kompót, öntet, forró szósz, mandula tej.

Meleg programok	Receptek	Lépésről lépésre	Idő
 Leves	600 g tök, 120 g burgonya, 80 g hagyma, 600 g víz.	Válassza ki a Leves programot. Nyomja meg a Start/stop gombot.	30 min.
 Forró szósz	500 ml tej, 45 g vaj, 45 g liszt, őrölt szerecsendió (1 csipet)	Válassza ki a Forró szósz programot. Nyomja meg a Start/stop gombot.	15 min.
 Öntet	100 ml víz, 60 ml citromlé, 100 g cukor, 250 g áfonya, 250 g eper.	Válassza ki az Öntet programot. Nyomja meg a Start/stop gombot.	15 min.
 Kompót	700 g finom golden alma, 100 ml víz.	Válassza ki a Kompót programot. Nyomja meg a Start/stop gombot.	15 min.
 Mandula tej	100 g egész hámozott mandula, 1 l víz	Válassza ki a Mandula tej programot. Nyomja meg a Start/stop gombot.	25 min.

Kézi funkciók:

A kézi funkciók a program mód kiegészítéseként használhatók.

-  **Tisztítás:** a készülék 150 ml vízben és 1 csepp mosogatószerben tisztítható. A készülék mosogatószeres vízzel tisztítható. Nyomja meg a tisztítás gombot. 30 másodpercig tart.

A leghosszabb működési idő ne legyen több 3 percnél.

-  **Keverés:** ezzel tudja irányítani a turmixolás módját. Nyomja meg a Turmixolás gombot, a kijelzőn a « P » jelenik meg az irányváltó funkciónak megfelelően, de kiválaszthatja a turmixolás sebességét 1-től 9-ig a +/- gomb (I) megnyomásával. «H» a maximális sebesség. Majd nyomja meg a start/stop gombot. A működési időt a +/- gomb (L) megnyomásával tudja beállítani 5 másodperc és 3 perc között. A fennmaradó idő megjelenik a kijelzőn. Várja meg, amíg a turmixgép automatikusan megáll. A készülék 3-szor sípol.

-  **Fűtés:** ezzel tudja irányítani a melegítés módját. Nyomja meg a melegítés gombot, a kijelzőn «75» jelenik meg, de kiválaszthatja a melegítés hőmérsékletét 40°-tól 100°-ig a +/- gomb (L) megnyomásával. A működési időt a +/- gomb (L) megnyomásával tudja beállítani 5 perctől 90 percig. Nyomja meg a start/stop gombot. A fennmaradó idő megjelenik a kijelzőn. Várja meg, amíg a melegítés automatikusan leáll. A készülék 3-szor sípol a program végén. A melegítést leállíthatja a ciklus alatt is, ha megnyomja a start/stop vagy megszakítás gombot.



ok MŰANYAG TRITÁN KANCSÓ A HIDEG ELKÉSZÍTÉSHEZ

- Tegye az összetevőket a kancsóba úgy, hogy ne érjenek túl a maximum szinten:

–  max. 1750 ml hideg kancsóhoz

Automatikus funkciók

Használat:

- Zárja le a fedelet a kancsón, és helyezze a mérőedényt a fedélre. A készülék csak akkor indul el, ha a kancsó és a fedő megfelelően a helyén van.
- Amikor csatlakoztatja a készüléket az áramellátáshoz, és bekapcsolja, sípoló hangot ad, és a kijelző világitani kezd.





- A készülék készenléti üzemmódban van. Most a megfelelő gomb megnyomásával kiválaszthat egy programot. Az ellenőrzőlámpa villog, és megjelenik a recept idejének információja.
- Minden automatikus program előtt kiválaszthatja a vákuum funkciót is a 'vákuum gomb' megnyomásával, ennek ideje: 1 perc 10 másodperc
- Amikor a vákuum funkciót használja, ellenőrizze, hogy a fedél sapka szorosan meg van-e húzva.
- Nyomja meg a start/stop gombot, és a készülék elindul. A recept végén a turmixgép automatikusan leáll. A készülék 3-szor sípol.
- Ha a turmixolás funkciót használja, és a program befejeződött, nyomja meg a fedél sapka közepét a fedél kinyitásához.
- A ciklus alatt leállíthatja a turmixolást:
 - nyomja meg a «Start/stop» gombot a program szüneteltetéshez (legfeljebb 5 percig, mely után az egység visszaáll a kezdőképernyőre)
 - nyomja meg a «cancel» (megszakítás) gombot a program leállításához és a kezdőképernyőhöz való visszatéréshez
- Használhatja a nyomóhengert a feldolgozás elősegítéséhez (ha nem vákuum funkcióban van).
- Ne használja ezt az edényt meleg elkészítéshez.
- Ne merítse vízbe a fedelet.

Ha kizárólag hideg étel turmixolása közben kíván alapanyagokat adni a keverékhez, távolítsa el a sapkát (A) a fedélről (B), majd adagolja a hozzávalókat a kancsóba a betöltőnyíláson keresztül. Ügyeljen a fröccsenésveszélyre.

VIGYÁZAT: Ne vegye le a sapkát (A) a fedélről vákuumozás alatt

Hideg programok: jég aprítás, zöld ivólé, tejturmix, fagylalt, mogyoróvaj

Hideg programok	Receptek	Lépésről lépésre	Idő
 Zöld ivólé	240 g hámozott Granny Smith alma (2 alma), 60 g zellerszár (levél nélkül), 200 g uborka, 20 g káposztalevél, 80 g citromlé, 400 g víz, 60 g agávé szirup, 20 g spenótlevél	Válassza ki a zöld ivólé programot. Nyomja meg a Start/stop gombot.	1 perc 10 másodperc

Hideg programok	Receptek	Lépésről lépésre	Idő
 Fagylalt	450 g fagyasztott eper + 240 ml tej + 130 g cukor	Válassza ki a fagylalt programot. Nyomja meg a Start/stop gombot.	1 perc 10 másodperc
 Magyoróvaj	400 g nem sózott magyoro + 75 g tört mandula + 125 g pekándió	Válassza ki a magyoróvaj programot. Nyomja meg a Start/stop gombot.	2 perc 15 másodperc
 Jég aprítás	8 x jégkocka 30 x 30 x 40 mm	Válassza ki a jég aprítás programot. Nyomja meg a Start/stop gombot.	1min.
 Tejturmix	250g vanília fagylalt + 1 banán (100 g) + 250 ml tej	Válassza ki a tejturmix programot. Nyomja meg a Start/stop gombot.	1min.



HU

Kézi funkciók

A kézi funkciók a program mód kiegészítéseként használhatók.

-  **Tisztítás:** ezzel tudja megtisztítani a készüléket mosogatószeres vízzel. A készülék mosogatószeres vízzel tisztítható. Nyomja meg a tisztítás gombot. 30 másodpercig tart.

A leghosszabb működési idő ne legyen több 3 percnél.

-  **Keverés:** ezzel tudja irányítani a turmixolás módját. Nyomja meg a Turmixolás/szünet gombot, a kijelzőn «5» jelenik meg, de kiválaszthatja a turmixolás sebességét 1-től 9-ig a +/- gomb (L) megnyomásával. «H» a maximális sebesség. Majd nyomja meg a start/stop gombot. A működési időt a +/- gomb (L) megnyomásával tudja beállítani 5 másodperc és 3 perc között. A fennmaradó idő megjelenik a kijelzőn. Várja meg, amíg a turmixgép automatikusan megáll. A készülék 3-szor sípol.
-  **Vákuum:** A vákuum funkció használata előtt rögzítse a fedélsapkát, ehhez fordítsa el úgy, hogy a fedél sapkán lévő nyíl az «air out» piktogramhoz illeszkedjen . Indítsa el a vákuum folyamatot. 1 perc 10 másodperc után ki tudja választani az automatikus programot (kompatibilis az ivólé és tejturmix programokkal). A program

végén nyomja meg a vákuum gombot a fedél sapka közepén, vegye le a sapkát, és kiöntse a készítményt.

EGYÉB FUNKCIÓK

- A program megállításához nyomja meg a «Start/stop» gombot. A készüléket legfeljebb 5 percre állíthatja meg, mely után a készülék visszatér a kezdőképernyőhöz.
- Ha a «Start/stop» gombot 3 másodpercig lenyomva tartja, akkor a készülék 3-szor sípol, mielőtt «Stand by» (készenléti) módba kapcsol. Egyedül a «Start/stop» gomb jelzőlámpa világít.

Túlterhelés elleni védelem

- A készülék túlterhelés elleni védelemmel rendelkezik. Ez megelőzi, hogy a motor egy esetleges túlterhelés miatt megrongálódjon.
- Ha a készülék a használat alatt kikapcsol, tegye a következőket:
 - Kapcsolja ki a készüléket a start/stop gombbal, válassza le a hálózati áramforrásról, majd hagyja körülbelül 15-20 percig hűlni.
 - Csatlakoztassa a készüléket ismét a hálózati áramforrásra, és folytassa a turmixolást.
- **Megszakítás:** A turmixolást leállíthatja a ciklus alatt a «cancel» megnyomásával. A készülék leáll, és visszaáll a kezdőképernyőre.

TISZTÍTÁS

- Használat után azonnal tisztítsa meg a kiöntőt.
- Könnyű tisztításhoz használhatja a tisztítóprogramot:
 - Öntsön 150 ml vizet és 1 csepp mosogatószert a kancsóba. Nyomja meg a Tisztítás gombot.
- A túlzott mosogatószeres folyadék több habot képez, és túlfolyást eredményezhet. Egy szivaccsal fejezze be a kiöntő tisztítását.
- Öblítse ki a kiöntő belsejét és a fedelet folyó víz alatt.
- Ha a készüléket alaposan meg kell tisztítani, akkor használhatja a meleg víz és étkezési szódabikarbóna keverékét. Áztassa pár órán keresztül, hogy meg tudja majd tisztítani.
- A motoregység (D) tisztításához nedves szivacsot használjon. Óvatosan szárítsa meg.
- A levehető alkatrészek (fedél, fedél sapka, mérőpohár) szivaccsal és forró mosogatószeres vízben mosogatható. Használhat kefét is a kancsó belsejének tisztításához.

Figyelem:

- Ne maradjon étel vagy folyadék az edényben; az edény nem alkalmas élelmiszer hűtőszekrényben vagy fagyasztóban történő tárolására.
- A motoregység külsejének és az edény falának tisztításához használjon nedves ruhát.
- Ne merítse vízbe a készüléket (sem a motoregységet vagy a kancsót). Soha ne merítse folyó víz alá a motoregységet (D).
- A kancsó és a fedél sapka nem mosogatható mosogatógépben.

MIT TEGYEN, HA A KÉSZÜLÉK NEM MŰKÖDIK?

Problémák	A hiba oka	Megoldások
A készülék nem működik	A hálózati kábel nem csatlakozik az áramforrásra.	Csatlakoztassa a kábelt a hálózati aljzatba, ügyeljen arra, hogy a hálózati feszültség értéke megegyezzen a készüléken feltüntetett értékkel.
	A turmixgép kancsó nincs megfelelően a motoregységre helyezve, vagy az edény és a fedél megfelelően a helyén van, de nincs a motoregységre rögzítve.	Ellenőrizze, hogy a kancsó és a fedél az utasításokban leírt módon, megfelelően van a motoros egységre helyezve.
	A készülék, a billentyűzet vagy a program nem reagál	1 percre válassza le a készüléket a hálózati áramforrásról, majd csatlakoztassa újra.
	Túlmelegedés esetén:	Kapcsolja ki a készüléket a start/stop gombbal, válassza le a hálózati áramforrásról, majd hagyja kb. 15-20 percig hűlni.
	Túlfolyás	Csökkentse a turmixolni kívánt alapanyagok mennyiségét.
A készülék leáll használat közben	Túlterhelés vagy túlmelegedés	Kapcsolja ki a készüléket a start/stop gombbal, válassza le a hálózati áramforrásról, majd hagyja kb. 15-20 percig hűlni. Csatlakoztassa a készüléket ismét a hálózati áramforrásra, és folytassa a turmixolást.
Erős vibrálás	A készülék nem egy sima felületen áll.	Helyezze a készüléket egy sima felületre.
	A pohárba túl sok alapanyagot töltött.	Csökkentse a turmixolni kívánt alapanyagok mennyiségét.

Problémák	A hiba oka	Megoldások
A fedél szivárog vagy túlfolyás van	A pohárba túl sok alapanyagot töltött.	Csökkentse a turmixolni kívánt alapanyagok mennyiségét.
	A fedél nincs megfelelően felhelyezve.	Helyezze a fedelet megfelelően a turmixgép kancsójára.
A kancsó alsó részén szivárgás észlelhető	A készülék vízzárósága sérült.	Figyelem: a pengék nem kivehetők. Forduljon az ügyfélszolgálathoz, amelynek elérhetőségeit a garanciafüzetben találja.
A pengék nehezen forognak	Az alapanyagdarabok túl nagyok vagy túl kemények.	Csökkentse a turmixolni kívánt alapanyagok méretét vagy mennyiségét.
	A turmixolt folyadék túl forró és deformálta a szilikontömítést.	Forduljon az ügyfélszolgálathoz, amelynek elérhetőségeit a garanciafüzetben találja.
Főzési probléma	Az étel nem főtt meg eléggé, vagy az étel túlfőtt	Használja a kézi funkciót az idő és a melegítési hőmérséklet beállításához.
	Az étel az edény aljára ragad	Használja a kézi funkciót az idő és a melegítési hőmérséklet beállításához. És lásd: tisztítási utasítások
Nem sikerülnek a receptek	Nem a megfelelő edényt használja.	Ellenőrizze, hogy a megfelelő edényt használja-e.
	A meleg edény fedelén lévő túlfolyás érzékelő nem tiszta.	Tisztítsa meg a meleg edény fedél minden részét.

Amennyiben a készülék még mindig nem megfelelően működik, akkor kérjük, vegye fel a kapcsolatot az Ön országában lévő ügyfélszolgálattal.

AVERTISMENTE PRIVIND SIGURANȚA

ATENȚIE: Citiți cu atenție instrucțiunile de siguranță înainte de a utiliza aparatul pentru prima dată. Păstrați-le la îndemână pentru a le putea consulta mai târziu.

Aparatul va porni numai dacă vasul este poziționat corect pe blocul motor (D) și capacul blocat pe vas.

DESCRIERE

- | | |
|---|-------------------------------|
| A Dop capac | E Perie |
| Capac | F Ecran |
| Vas de plastic din Tritan pentru preparate reci | G Buton pornire/oprire |
| B Dop capac | H Panou de control |
| Capac | I Buton curățare |
| Vas de sticlă pentru preparate calde | J Buton mixare |
| C Împingător | K Buton anulare |
| D Bloc motor | L Butoane setări |
| | M Pahar dozator |
| | N Indicator vas |

ÎNAINTE DE A UTILIZA APARATUL PENTRU PRIMA DATĂ

- Înainte de a utiliza aparatul pentru prima dată, spălați componentele care vin în contact cu produsele alimentare (vasul, capacul și paharul dozator) cu apă caldă și detergent.

ATENȚIE: Nu scufundați aparatul în apă (nici blocul motor sau baza vasului). Nu introduceți niciodată blocul motor (D) sub jet de apă. Ștergeți cu o lavetă umedă și uscați cu atenție.

Lamele sunt extrem de ascuțite și nu sunt detașabile.

- Asigurați-vă că toate ambalajele au fost îndepărtate înainte de punerea în funcțiune a aparatului.

UTILIZAREA APARATULUI

- Așezați aparatul pe o suprafață plană, stabilă, rezistentă la căldură, departe de surse de căldură sau de stropi de apă.
- Poziționați vasul (A sau B) în mod corect pe blocul motor Fig. 1 și 2.
- După îndepărtarea vasului de pe bază, așteptați minim 6 secunde înainte de a instala un alt vas.



ok **VASUL DE STICLĂ PENTRU PREPARATE CALDE:**

- Adăugați ingredientele în vas fără a depăși nivelul maxim indicat:
–  maxim 1400 ml pentru preparate calde

Funcțiile automate:

Mod de utilizare:

- Blocați capacul pe vas și puneți dopul în poziție pe capac. Aparatul pornește numai dacă vasul și capacul sunt poziționate corect.
- Când conectați aparatul la priza electrică și-l porniți, acesta va emite un semnal sonor și ecranul se va lumina.
- Aparatul va comuta imediat pe modul stand-by. În acest moment, puteți selecta un program apăsând butonul corespondent. Butonul va lumina intermitent și durata de preparare a rețetei va fi afișată.
- Apăsăți butonul de pornire/oprire. Aparatul va începe să funcționeze automat.
- La sfârșitul programului, blenderul se va opri automat. Aparatul va emite 3 semnale sonore.
- De asemenea, puteți opri procesul în timpul ciclului de preparare:
 - apăsăți pe butonul «start/stop» pentru a pune programul pe pauză (până la 5 minute, după care aparatul revine la ecranul de pornire)
 - apăsăți butonul de «anulare» pentru a opri programul și a reveni la ecranul de pornire.
- Pentru programele de preparate calde și pentru funcția de încălzire, dacă alimentarea este întreruptă în timpul procesului de gătit dar revine în decurs de 3 minute, aparatul va reporni automat.
- Dacă aparatul nu este utilizat timp de 3 minute, iluminarea ecranului se va stinge și numai butonul start/stop va rămâne activ.

ATENȚIE:

- Nu agitați blocul motor sau vasul în timpul utilizării blenderului.





ATENȚIE: După rularea unui program, în special pentru o rețetă lungă, lăsați blenderul să se odihnească timp de minim 5 minute înainte de a-l reutiliza.

Pentru programele cu încălzire, vă rugăm notați că timpul indicat nu ține cont de durata necesară pentru preîncălzire, care poate varia în funcție de temperatura inițială și cantitatea ingredientelor (între 5 și 15 minute). Apăsați butonul de pornire/oprire. Numărătoarea inversă până la terminarea gătitului va demara.

În timpul programului, dacă desfaceți capacul blenderului, aparatul se va opri automat datorită sistemului de siguranță al capacului.

ATENȚIE: Vă recomandăm să nu adăugați ingrediente în timpul procesării preparatelor calde. (risc de împrăscare). Nu îndepărtați dopul capacului (B1) de pe capac (B2) în timpul procesării preparatelor calde. Acesta se poate încinge și poate cauza arsuri.

Programe pentru preparate calde: Supă, Compot, Coulis, Sos fierbinte, Lapte vegetal.

Programe pentru preparate calde	Rețete	Pas cu pas	Durată
 Supă	600 g dovleac, 120 g cartofi, 80 g ceapă, 600 ml apă.	Selectați programul Supă Apăsați pe butonul de start/stop.	30 min
 Sos fierbinte	500 g lapte, 45 g unt, 45 g făină, nucșoară (1 vârf)	Selectați programul Sos fierbinte Apăsați pe butonul de start/stop.	15 min
 Coulis	100ml apă, 60ml suc de lămâie, 100g zahăr, 250g afine, 250g căpșuni.	Selectați programul Coulis Apăsați pe butonul de start/stop.	15 min
 Compot	700 g mere golden, 100ml apă.	Selectați programul Compot Apăsați pe butonul de start/stop.	15 min
 Lapte vegetal	100g migdale întregi, 1L apă	Selectați programul Lapte vegetal Apăsați pe butonul de start/stop.	25 min

Funcțiile manuale:

Funcțiile manuale pot fi utilizate împreună cu modul program.

-  **Curățarea** : vă permite să curățați aparatul cu 150 ml de apă și o picătură de detergent de vase. Apăsati butonul de curățare. Operația durează 30 de secunde.

Cel mai lung timp de funcționare nu poate depăși 3 minute.

-  **Amestecarea** : vă permite să controlați liber modul în care doriți să efectuați amestecarea. Apăsati pe butonul de amestecare , ecranul indică « P » ce corespunde cu funcția pulse dar puteți alege viteza de amestecare cuprinsă între 1 și 9 prin apăsarea butoanelor de setare +/- (L). «H» este viteza maximă. Apoi apăsați pe butonul de pornire/oprire. Puteți seta durata de funcționare între 5 secunde și 3 minute apăsând butoanele de setare +/- (L). Timpul rămas se afișează pe ecran. Așteptați ca blenderul să se oprească automat. Aparatul va emite 3 semnale sonore.

-  **Încălzirea** : vă permite să controlați liber modul în care doriți să încălziți. Apăsati pe butonul de încălzire, ecranul indică «75», dar puteți alege temperatura de încălzire de la 40° până la 100° prin apăsarea butoanelor de setare +/- (L). Puteți seta durata de funcționare între 5 secunde și 90 de minute apăsând butoanele de setare +/- (L). Apăsati pe butonul start/stop. Timpul rămas se afișează pe ecran. Așteptați ca blenderul să se oprească automat. Aparatul va emite 3 semnale sonore la sfârșitul programului. De asemenea, puteți opri încălzirea în timpul procesului, apăsând butonul start/stop sau pe cel de anulare.

VASUL DE PLASTIC DIN TRITAN PENTRU PREPARATE

ok RECI

- Adăugați ingredientele în vas fără a depăși nivelul maxim indicat:
–  maxim 1750 ml pentru preparate reci

Funcțiile automate

Mod de utilizare:

- Blocați capacul pe vas și puneți dopul în poziție pe capac. Aparatul pornește numai dacă vasul și capacul sunt poziționate corect.
- Când conectați aparatul la priza electrică și-l porniți, acesta va emite un semnal sonor și ecranul se va lumina.





- Aparatul va comuta imediat pe modul de stand-by. În acest moment, puteți selecta un program apăsând butonul corespondent. Butonul va lumina intermitent și durata de preparare a rețetei va fi afișată.
- Înaintea fiecărui program automat, puteți utiliza funcția de vidare apăsând butonul pentru vidare, durata: 1 minut și 10 secunde
- Când utilizați funcția de vidare, asigurați-vă că dopul capacului este bine strâns.
- Apăsați butonul start/stop și aparatul va porni. La sfârșitul programului blenderul se va opri automat. Aparatul va emite 3 semnale sonore.
- Dacă utilizați funcția de amestecare, după terminarea programului, apăsați centrul dopului pentru a putea desface capacul.
- De asemenea, puteți opri procesul în timpul ciclului de preparare:
 - apăsați pe butonul «start/stop» pentru a pune programul pe pauză (până la 5 minute, după care aparatul revine la ecranul de pornire)
 - apăsați butonul de «anulare» pentru a opri programul și a reveni la ecranul de pornire.
- Puteți utiliza împingătorul pentru anumite rețete (când funcția de vidare nu este utilizată).
 - Nu utilizați acest vas pentru preparate calde.
 - Nu introduceți capacul în apă.

Pentru a adăuga ingrediente în timpul amestecării numai a preparatelor reci, îndepărtați dopul (A) din capac (B) și adăugați ingredientele prin orificiul de alimentare. Atenție la riscul de împrăscare.

ATENȚIE: Nu îndepărtați docul capacului (A) de pe capac în timpul operației de vidare

Programe pentru preparate reci: Zdrobire gheață, Smoothie, Milkshake, Înghețată, Unt de arahide





Programe pentru preparate reci	Rețete	Pas cu pas	Durată
 Smoothie	240g de mere verzi Granny Smith curățate de coajă (2 mere), 60g tije de țelină (fără frunze), 200g de castraveți, 20g frunze de kale, 80g suc de lămâie verde, 400g apă, 60g sirop de agave, 20g de frunze de spanac	Selectați programul Smoothie Apăsați pe butonul de start/stop.	1min 10s

Programe pentru preparate reci	Rețete	Pas cu pas	Durată
 Înghețată	450g de căpșuni congelate + 240ml de lapte + 130g de zahăr	Selectați Programul Înghețată Apăsați pe butonul de start/ stop	1min 10s
 Unt de arahide	400g arahide nesărate + 75g de fulgi de migdale + 125g de nuci pecan	Selectați programul Unt de arahide Apăsați pe butonul de start/ stop	2min 15s
 Zdrobire gheață	8 x cuburi de gheață 30x30x40 mm	Selectați Programul Zdrobire gheață Apăsați pe butonul de start/ stop	1min
 Milkshake	250g înghețată de vanilie + 1 banană (100g) + 250ml de lapte	Selectați programul Milkshake Apăsați pe butonul de start/ stop	1min

RO

Funcțiile manuale

Funcțiile manuale pot fi utilizate împreună cu modul program.

- 
Curățarea : permite curățarea aparatului cu apă cu detergent. Apăsați butonul de curățare. Operația durează 30 de secunde.
Cea mai lungă durată de funcționare nu poate depăși 3 minute.
- 
Amestecarea : vă permite să controlați liber modul în care doriți să efectuați amestecarea. Apăsați pe butonul de amestecare, ecranul indică « P » ce corespunde cu funcția pulse dar puteți alege viteza de amestecare cuprinsă între 1 și 9 prin apăsarea butoanelor de setare +/- (L). «H» este viteza maximă. Apoi apăsați pe butonul de pornire/oprire. Puteți seta durata de funcționare între 5 secunde și 3 minute apăsând butoanele de setare +/- (L). Timpul rămas se afișează pe ecran. Așteptați ca blenderul să se oprească automat. Aparatul va emite 3 semnale sonore.
- 
Vidarea: Înainte de a utiliza funcția de vidare, blocați dopul capacului rotindu-l astfel încât, săgeata de pe capac să fie aliniată cu pictograma de «evacuare aer» . Demarați procesul de vidare. După 1 minut și 10 secunde, veți putea selecta un program automat (compatibil cu programele de smoothie și de milkshake). La

sfârșitul programului, apăsați butonul de vidare situat în centrul dopului de pe capac, îndepărtați dopul și turnați-vă preparatul.

ALTE FUNCȚII

- Apăsați butonul «start/stop» pentru a întrerupe programul. Puteți întrerupe programul maxim 5 minute, după care acesta va reveni la ecranul de pornire.
- Dacă mențineți apăsat butonul «start/stop» timp de 3 secunde, aparatul va emite 3 semnale sonore înainte de a intra în modul stand-by. În afara butonului «start/stop» nu vor mai fi vizibile și alte butoane luminoase.

Protecție la suprasarcină

- Aparatul este dotat cu protecție la suprasarcină. Acest lucru împiedică deteriorarea motorului prin supraîncărcare.
- În cazul în care aparatul se oprește în timpul funcționării, procedați după cum urmează:
 - Opriți aparatul de la butonul de pornire/oprire, deconectați-l de la priză și lăsați-l să se răcească timp de aproximativ 15-20 minute.
 - Reconectați aparatul la priza de alimentare și reluați procesul de amestecare.
- **Anularea:** Puteți opri procesul de amestecare în timpul derulării apăsând butonul anulare. Aparatul se va opri și va reveni la ecranul de pornire.

CURĂȚAREA

- Curățați vasul imediat după utilizare.
- Pentru o curățare ușoară, puteți utiliza programul de curățare:
 - Turnați 150 ml de apă și 1 picătură de detergent lichid în vas. Apăsăți pe butonul de curățare.
- O cantitate excesivă de detergent lichid creează mai multă spumă și, prin urmare, poate conduce la deversare. Finalizați curățarea vasului cu ajutorul unui burete.
- Clătiți interiorul vasului și capacul sub jet de apă de la robinet.
- Dacă aparatul necesită curățare în profunzime, puteți utiliza un amestec de apă caldă și bicarbonat de sodiu. Lăsați la înmuiat câteva ore pentru a facilita curățarea.
- Utilizați o cârpă umedă pentru a curăța blocul motor (D). Uscăți cu atenție.
- Componentele detașabile (capacul, dopul din capac, paharul dozator) se pot curăța cu un burete și apă caldă cu săpun. De asemenea, puteți utiliza peria pentru a curăța interiorul vasului.

Atenție:

- Asigurați-vă că în vas nu au rămas alimente sau lichid; vasul nu este destinat stocării alimentelor în frigider sau în congelator.
- Pentru a curăța exteriorul blocului motor și pereții vasului, utilizați o lavetă umedă.
- Nu scufundați aparatul în apă (nici blocul motor sau baza vasului). Nu introduceți niciodată blocul motor (D) sub jet de apă.
- Vasul, dopul capacului nu pot fi spălate în mașina de spălat vase.

CE FACEȚI DACĂ APARATUL NU FUNCȚIONEAZĂ?

Probleme	Cauze	Soluții
Aparatul nu funcționează	Ștecherul nu este conectat.	Conectați aparatul la o priză având aceeași tensiune ca cea indicată pe plăcuța cu caracteristici tehnice a aparatului.
	Vasul blenderului nu este poziționat corect pe corpul motorului sau vasul și capacul sunt amplasate corect în poziție și nu sunt blocate pe corpul motorului.	Verificați dacă vasul blenderului și capacul sunt corect poziționate pe blocul motor, așa cum este explicat în instrucțiuni.
	Aparatul, panoul de control sau programul nu răspund.	Scoateți din priză aparatul, așteptați 1 minut și conectați-l din nou.
	În caz de supraîncălzire	Opriiți aparatul de la butonul de pornire/oprire, deconectați-l de la priză și lăsați-l să se răcească timp de aprox.15-20 de minute.
	Deversarea	Reduceți cantitatea de ingrediente procesate.
Aparatul s-a oprit în timpul funcționării	Supraîncărcarea sau supraîncălzirea	Opriiți aparatul de la butonul de pornire/oprire, deconectați-l de la priză și lăsați-l să se răcească timp de aprox.15-20 de minute. Reconectați aparatul la priză de alimentare și reluați procesul de amestecare.
Vibrații excesive	Produsul nu este amplasat pe o suprafață plană.	Așezați aparatul pe o suprafață plană.
	Volumul de ingrediente este prea mare.	Reduceți cantitatea de ingrediente de procesat.
Scurgere sau deversare din capac	Volumul de ingrediente este prea mare.	Reduceți cantitatea de ingrediente de procesat.
	Capacul nu este poziționat corect.	Amplasați capacul în mod corect pe vasul blenderului.

Probleme	Cauze	Soluții
Scurgeri de la partea inferioară a vasului blenderului	Deteriorarea etanșeității aparatului.	Atenție: lamele nu sunt detașabile. Contactați serviciul pentru clienți, a se vedea informațiile de contact în certificatul de garanție.
Lamele nu se rotesc cu ușurință	Bucățile de alimente sunt prea mari sau prea tari.	Reduceți dimensiunea sau cantitatea de ingrediente de procesat.
	Lichidul amestecat este prea fierbinte și a deformat garnitura de silicon.	Contactați serviciul pentru clienți, a se vedea informațiile de contact în certificatul de garanție.
Problemă legată de gătit	Alimentele nu sunt găsite suficient sau alimentele sunt găsite excesiv	Utilizați funcția manuală pentru a adapta durata de utilizare și temperatura de încălzire.
	Alimentele se lipesc de fund	Utilizați funcția manuală pentru a adapta durata de utilizare și temperatura de încălzire. Și consultați instrucțiunile de curățare
Rețetele nu sunt reușite	Nu este utilizat vasul adecvat	Asigurați-vă că utilizați vasul adecvat
	Senzorul anti deversare amplasat în capacul vasului pentru preparate calde nu este curat	Curățați toate componentele capacului vasului pentru preparate calde

În cazul în care aparatul tot nu funcționează corespunzător, vă rugăm contactați departamentul de relații cu clienții din țara dumneavoastră.

BEZPEČNOSTNÉ UPOZORNENIA

UPOZORNENIE: Bezpečnostné opatrenia sú súčasťou zariadenia. Pred prvým použitím vášho zariadenia si pozorne prečítajte tieto pokyny. Uchovávajte ich na mieste, kde ich môžete neskôr nájsť a pozrieť sa do nich.

Zariadenie sa spustí len vtedy, keď je džbán správne umiestnený na motorovú jednotku (D) a veko uzamknuté na džbáne.

POPIS

- | | |
|--|--------------------------------|
| A Klobúčik veka | E Kefa |
| Veko | F Obrazovka |
| Plastový džbán Tritan na prípravu za studena | G Štart/Stop tlačidlo |
| B Klobúčik veka | H Ovládací displej |
| Veko | I Tlačidlo pre čistenie |
| Sklenený džbán Tritan na prípravu za horúca | J Tlačidlo pre miešanie |
| C Posunovač | K Tlačidlo pre zrušenie |
| D Motorová jednotka | L Nastavovacie tlačidlo |
| | M Odmerka |
| | N Kontrolka džbánu |

PRED PRVÝM POUŽITÍM

- Pred prvým použitím zariadenia opláchnite v teplej mydlovej vode časti, ktoré prichádzajú do styku s potravinami (džbán, veko a odmerka).

UPOZORNENIE: Neponárajte zariadenie do vody (ani motorovú jednotku a ani základňu džbánu). Nikdy nedávajte motorovú jednotku (D) pod tečúcu vodu. Čistite vlhkou handričkou a dôkladne osušte.

Čepele sú extrémne ostré a nie sú vymeniteľné.

- Pred použitím zariadenia sa uistite, že všetok obalový materiál bol odstránený.

POUŽÍVANIE ZARIADENIA

- Postavte zariadenie na rovný, stabilný, tepelne odolný povrch mimo dosahu zdrojov tepla alebo striekajúcej vody.
- Umiestnite džbán (A alebo B) správne na motorovú jednotku, obr. 1 a 2.
- Po vybratí misky zo základne počkajte najmenej 6 sekúnd pred opätovným vložením ďalšej misky.



ok SKLENENÝ DŽBÁN NA PRÍPRAVU ZA HORÚCA:

- Pridajte prísady do džbánu bez prekročenia uvedenej maximálnej úrovne:
-  max 1 400 ml pre horúce prípravky

Automatická funkcia:

Používanie:

- Zaistite veko na džbáne a klobúčik veka dajte na veko. Zariadenie sa spustí len vtedy, keď džbán a veko sú správne na svojom mieste.
- Keď zapojíte zariadenie a zapnete ho, zaznie pípnutie a obrazovka sa rozsvieti.
- Zariadenie bude v pohotovostnom režime. V tejto fáze si môžete vybrať program stlačením príslušného tlačidla. Kontrolka tlačidla bliká a zobrazia sa informácie o čase receptúry.
- Stlačte tlačidlo štart/stop. Potom zariadenie začne automaticky pracovať.
- Na konci receptúry sa mixér automaticky zastaví. Zariadenie zapípa 3 krát.
- Môžete tiež zastaviť miešanie počas cyklu:
 - stlačte tlačidlo „Štart/stop“ na pozastavenie programu (až 5 minút, po ktorých sa zariadenie vráti na domovskú obrazovku)
 - stlačením tlačidla „Zrušiť“ zastavíte program a vrátite sa na domovskú obrazovku.
- Ak sa pri horúcich programoch a funkcii udržiavania teploty v priebehu varenia vypne napájanie, tak sa zariadenie automaticky spustí do 3 minút po opätovnom zapnutí zariadenia.
- Ak zariadenie zostane nepoužívané 3 minúty, zhasne displej a iba tlačidlo štart/stop zostane svietiť.

UPOZORNENIE:

- Netraste motorovou jednotkou alebo džbánom, keď je mixér v prevádzke.

UPOZORNENIE: Po spustení jedného programu, a to najmä s dlhým trvaním, nechajte mixér odpočinúť minimálne 5 minút pred ďalším použitím.





Pre horúce programy upozorňujeme, že uvedený čas neberie do úvahy potrebný predhrievací čas, ktorý sa môže odlišovať v závislosti na počiatkovej teplote a množstve vašich ingrediencií (medzi 5 až 15 minútami).

Stlačte tlačidlo štart/stop. Začne odpočítavanie doby varenia receptu.

Ak počas programu otvoríte veko vášho mixéra, vaše zariadenie sa automaticky zastaví vďaka zabezpečeniu veka.



UPOZORNENIE: Odporúčame nepridávať prísady pri miešaní teplých prípravkov (Nebezpečenstvo vystreknutia). Neodstraňujte klobúčik veka (B1) z veka (B2) počas príprav za horúca. Môže dosahovať vysoké teploty a spôsobiť popáleniny.

Horúce programy: polievka, kompót, pyrė, horúca omáčka, viacvrnné mlieko.

Horúce programy	Recepty	Krok za krokom	Čas
 Polievka	600 g dyne, 120 g zemiakov, 80 g cibule, 600 ml vody.	Vyberte program pre polievku. Stlačte tlačidlo Štart/Stop.	30 min
 Horúca omáčka	500 g mlieka, 45 g masla, 45 g múky, muškátový oriešok (1 štipka)	Vyberte program pre horúcu omáčku. Stlačte tlačidlo Štart/Stop.	15 min
 Pyrė	100 ml vody, 60 g citrónovej šťavy, 100 g cukru, 250 g čučoriedok, 250 g jahôd.	Vyberte program pre pyrė. Stlačte tlačidlo Štart/Stop.	15 min
 Kompót	700 g jabĺk golden, 100 ml vody.	Vyberte program pre kompót. Stlačte tlačidlo Štart/Stop.	15 min
 Viacvrnné mlieko	100 g celých olúpaných mandlí, 1 l vody	Vyberte program pre viacvrnné mlieko. Stlačte tlačidlo Štart/Stop.	25 min

Manuálne funkcie:

Okrem programovacieho režimu sa môžu použiť aj manuálne funkcie.

-  **Čistenie:** umožňuje čistenie zariadenia pomocou 150 ml vody a 1 kvapky prostriedku na umývanie. Umožňuje čistiť zariadenie mydlovou vodou. Stlačte tlačidlo Čistenie. Trvanie je 30 sekúnd.
Najdlhšia prevádzková doba nesmie prekročiť 3 minúty.
-  **Mixér:** umožňuje ľubovoľne regulovať spôsob miešania. Stlačte tlačidlo miešanie, obrazovka ukazuje „P“, čo zodpovedá impulznej funkcii, ale môžete si vybrať rýchlosť miešania od 1 do 9 stlačením tlačidiel +/- (L). „H“ je maximálna rýchlosť. Potom stlačte tlačidlo štart/stop. Môžete nastaviť pracovný čas stlačením tlačidla +/- (L) od 5 sekúnd do 3 minút. Na obrazovke sa ukáže zostávajúci čas. Počkajte, kým sa mixér automaticky zastaví. Zariadenie zapípa 3 krát.
-  **Ohrev:** umožňuje ľubovoľne regulovať spôsob ohrievania. Stlačte tlačidlo ohrevu, obrazovka ukazuje „75“, ale môžete si vybrať teplotu ohrevu od 40 ° až do 100 ° stlačením tlačidiel +/- (L). Môžete nastaviť pracovný čas stlačením tlačidiel +/- (L) od 5 do 90 minút. Stlačte tlačidlo štart/stop. Na obrazovke sa ukáže zostávajúci čas. Počkajte, kým sa ohrev automaticky ukončí. Na konci programu zariadenie 3 krát pípne. Môžete tiež zastaviť cyklus ohrievania stlačením tlačidla štart/stop alebo tlačidla pre zrušenie.



ok PLASTOVÝ DŽBÁN TRITAN NA PRÍPRAVU ZA STUDENA

- Pridajte prísady do džbánu bez prekročenia uvedenej maximálnej úrovne:

–  max 1 750 ml pre studené receptúry

Automatické funkcie

Používanie:



- Zaistite veko na džbáne a klobúčik veka dajte na veko. Zariadenie sa spustí len vtedy, keď džbán a veko sú správne na svojom mieste.
- Keď zapojíte zariadenie a zapnete ho, zaznie pípnutie a obrazovka sa rozsvieti.
- Zariadenie bude v pohotovostnom režime. V tejto fáze si môžete vybrať program stlačením príslušného tlačidla. Kontrolka tlačidla bliká a zobrazia sa informácie o čase receptúry.

- Pred každým automatickým programom môžete použiť funkciu podtlaku stlačením tlačidla pre „podtlak“, trvanie: 1 min 10 s
- Ak používate funkciu podtlaku, uistite sa, že je veko uzáveru tesne zaskrutkované.
- Stlačte tlačidlo štart/stop a zariadenie sa spustí. Na konci receptúry sa mixér automaticky zastaví. Zariadenie zapípa 3 krát.
- Ak používate funkciu miešania, po dokončení programu zatlačte na stred veka pre otvorenie veka.
- Môžete tiež zastaviť miešanie počas cyklu:
 - stlačte tlačidlo „Štart/stop“ na pozastavenie programu (až 5 minút, po ktorom sa zariadenie vráti na domovskú obrazovku)
 - stlačením tlačidla „Zrušiť“ zastavíte program a vrátite sa na domovskú obrazovku.
- Pomocou posunovača môžete pomáhať receptúram (ak sa nepoužíva funkcia vaku)
- Nepoužívajte tento džbán na prípravu za horúca.
- Neponárajte veko do vody

Ak chcete pridať prísady počas miešania len pre studenú prípravu, odstráňte klobúčik veka (A) z veka (B) a pridajte prísady otvorom podávača. Pozor na nebezpečenstvo vystreknutia.

UPOZORNENIE: Neodstraňujte klobúčik veka (A) z veka pri podtlaku.

Studené programy: drvenie ľadu, zelené smoothie, mliečny kokteil, zmrzlina, orechové maslo

Studené programy	Recepty	Krok za krokom	Čas
 Zelené smoothie	240 g ošúpaných jablák Granny Smith (2 jablká), 60 g zelerových tyčiniek (bez listov), 200 g uhorky, 20 g kale listu, 80 g limetkovej šťavy, 400 g vody, 60 g agávového sirupu, 20 g špenátových listov	Vyberte program pre zelené smoothie. Stlačte tlačidlo Štart/Stop.	1 min 10 s
 Zmrzlina	450 g mrazených jahôd + 240 ml mlieka + 130 g práškového cukru	Vyberte program pre zmrzlínu. Stlačte tlačidlo Štart/Stop.	1 min 10 s

Studené programy	Recepty	Krok za krokom	Čas
 Orechové maslo	400 g nesolených arašidov + 75 g rozdrvených mandlí + 125 g pekanových orechov	Vyberte program pre orechové maslo Stlačte tlačidlo Štart/Stop.	2 min 15 s
 Drvenie ľadu	8 x kocka ľadu 30x30x40 mm	Vyberte program pre drvenie ľadu. Stlačte tlačidlo Štart/Stop.	1 min
 Mliečny kokteil	250 g vanilkovej zmrzliny, 1 banán (100 g), 250 ml mlieka	Vyberte program pre mliečny kokteil. Stlačte tlačidlo Štart/Stop.	1 min



SK

Manuálne funkcie

Okrem programovacieho režimu sa môžu použiť aj manuálne funkcie.

-  **Čistenie:** umožňuje čistiť zariadenie mydlovou vodou. Umožňuje čistiť zariadenie mydlovou vodou. Stlačte tlačidlo Čistenie. Trvanie je 30 sekúnd.

Najdlhšia prevádzková doba nemôže presiahnuť 3 minúty.

-  **Mixér:** umožňuje ľubovoľne regulovať spôsob miešania. Stlačte tlačidlo miešanie, obrazovka ukazuje „P“, čo zodpovedá impulznej funkcii, ale môžete si vybrať rýchlosť miešania od 1 do 9 stlačením tlačidla +/- (L). „H“ je maximálna rýchlosť. Potom stlačte tlačidlo štart/stop. Môžete nastaviť pracovný čas stlačením tlačidla +/- (L) od 5 sekúnd do 3 minút. Na obrazovke sa ukáže zostávajúci čas. Počkajte, kým sa mixér automaticky zastaví. Zariadenie zapípa 3 krát.
-  **Podtlak:** Pred použitím funkcie podtlaku uzamknite klobúčik veka otočením tak, aby šípka na klobúčiku veka bola zarovnaná s piktogramom „výstup vzduchu“ . Spustíte vytváranie podtlaku. Po 1 minúte 10 s budete môcť vybrať automatický program (kompatibilný s programami pre smoothie a mlieko). Na konci programu stlačte tlačidlo podtlaku v strede krytu veka a odstráňte kryt, aby ste odstránili veko a vyliali prípravok.

ĎALŠIE FUNKCIE

- Stlačte „štart/stop“ pre pozastavenie programu. Zariadenie môžete pozastaviť až na 5 minút, potom sa spotrebič vráti na domovskú obrazovku.
- Ak podržíte stlačené tlačidlo „Štart/Stop“ 3 sekundy, zariadenie trikrát zapípa pred prepnutím sa do „pohotovostného“ režimu. Žiadne ďalšie

kontrolky tlačidiel nie sú viditeľné, okrem tlačidla „Štart/Stop“.

Ochrana proti preťaženiu

- Zariadenie je vybavené ochranou proti preťaženiu. Tým sa zabráni, aby sa motor poškodil preťažením.
- Ak sa zariadenie vypne počas používania, postupujte nasledovne:
 - Zariadenie vypnite pomocou tlačidla štart/stop, odpojte a nechajte vychladnúť na približne 15-20 minút.
 - Znovu pripojte zariadenie do elektrickej siete a pokračujte v miešaní.
- **Zrušenie:** Môžete zastaviť miešanie počas cyklu stlačením tlačidla pre „zrušenie“. Zariadenie sa zastaví a vráti sa na domovskú obrazovku.

ČISTENIE

- Vyčistite nádobu ihneď po použití.
- Pre jednoduché čistenie môžete použiť program pre čistenie:
 - Dajte 150 ml vody a 1 kvapku tekutého umývacieho prostriedku do džbánu. Stlačte tlačidlo pre čistenie.
- Nadbytok umývacieho prostriedku vytvára väčšiu penu a následne môže viesť k pretečeniu. Dokončite vyčistenie nádoby pomocou špongie.
- Opláchnite vnútro nádoby a veko pod tečúcou vodou.
- Ak vaše zariadenie potrebuje hlboké čistenie, môžete použiť zmes teplej vody a jedlej sódy. Nechajte niekoľko hodín nasiaknuť a potom vyčistite.
- Na čistenie motorovej jednotky (D) používajte navlhčenú handričku. Dôkladne osušte.
- Odnímateľné diely (veko, klobúčik veka, odmerka) je možné vyčistiť so špongiou a teplou mydlovou vodou. Na vyčistenie vnútornej časti džbánu môžete tiež použiť kefku.

Upozornenie:

- Zabezpečte, aby sa v džbáne nenachádzali žiadne potraviny ani tekutina. Džbán nie je určený na skladovanie potravín v chladničke alebo mrazničke.
- Na čistenie vonkajšej časti motorovej jednotky a stien džbánu použite vlhkú handričku.
- Neponárajte zariadenie do vody (ani motorovú jednotku a ani základňu džbánu). Nikdy nedávajte motorovú jednotku (D) pod tečúcu vodu.
- Džbán, klobúčik veka sa nesmú umývať v umývačke riadu.

ČO ROBIŤ, KEĎ VAŠE ZARIADENIE NEFUNGUJE?

Problémy	Príčiny	Riešenia
Zariadenie nefunguje	Zástrčka nie je pripojená.	Zariadenie pripojte do zásuvky s rovnakým napätím, ako je uvedené na typovom štítku spotrebiča.
	Mixovací džbán nie je správne umiestnený na motorovej jednotke, alebo džbán a veko sú správne na svojom mieste, ale nie sú zaistené na motorovú jednotku.	Skontrolujte, či mixovací džbán a veko sú správne umiestnené na motorovej jednotke, ako je vysvetlené v návode.
	Zariadenie, klávesnica alebo program prestane reagovať	Odpojte zariadenie, počkajte 1 minútu a znovu zapojte.
	V prípade prehriatia	Zariadenie vypnite pomocou tlačidla štart/stop, odpojte a nechajte vychladnúť na približne 15-20 minút.
	Pretečenie	Znížte množstvo spracovaných prísad.
Zariadenie sa zastavilo pri používaní	Preťaženie alebo prehriatie	Zariadenie vypnite pomocou tlačidla štart/stop, odpojte a nechajte vychladnúť na približne 15-20 minút. Znovu pripojte zariadenie do elektrickej siete a pokračujte v miešaní.
Nadmerné vibrácie	Výrobok nie je umiestnený na plochom povrchu.	Položte zariadenie na stabilnú rovnú plochu.
	Objem zložiek je príliš vysoký.	Znížte množstvo spracovaných prísad.
Únik alebo pretečenie z veka	Objem zložiek je príliš vysoký.	Znížte množstvo spracovaných prísad.
	Veko nie je správne nasadené.	Umiestnite veko správne na nádobu mixéra.

Problémy	Príčiny	Riešenia
Únik zo základne nádoby mixéra	Zhoršenie vodotesnosti zariadenia.	Upozornenie: čepele nie sú vymeniteľné. Obráťte sa na zákaznícky servis, pozrite si kontaktné informácie v záručnom liste.
Čepele sa ľahko neotáčajú	Kúsky potravín sú príliš veľké alebo príliš tvrdé.	Znížte množstvo spracovaných prísad.
	Zmiešavaná kvapalina je príliš horúca a zdeformovala silikónové tesnenie.	Obráťte sa na zákaznícky servis, pozrite si kontaktné informácie v záručnom liste.
Problém s varením	Jedlo nie je dostatočne uvarené / Jedlo prevarené	Použite manuálnu funkciu na prispôsobenie doby používania a teploty ohrevu
	Potraviny sa lepia na dno	Použite manuálnu funkciu na prispôsobenie doby používania a teploty ohrevu A pozrite si pokyny pre čistenie
Nemám prístup k dobrým receptom	Nepoužíva sa vhodná nádoba	Overte, či je použitá vhodná nádoba
	Snímač pretečenia umiestnený vo veku horúcej nádoby je znečistený	Vyčistite všetky časti horúcej nádoby

Ak váš prístroj stále nepracuje správne, obráťte sa na oddelenie služieb zákazníkom vo vašej krajine.

VARNOSTNA OPOZORILA

SVARILO: Varnostni ukrepi so del te naprave. Pred prvo uporabo naprave jih pozorno preberite. Hranite jih na mestu, kjer jih boste zlahka našli za prihodnjo uporabo.

Naprava se bo zagnala samo, če je vrč pravilno nameščen na enoti z motorjem (D) in je pokrov zaklenjen na vrču.

SL

OPIS

- | | |
|---|----------------------------------|
| A Čep pokrova
Pokrov
Plastičen vrč Tritan za pripravo
hladnih obrokov | E Krtača |
| B Čep pokrova
Pokrov
Steklen vrč Tritan za pripravo
toplih obrokov | F Zaslon |
| C Tlačilo | G Gumb za zagon/ustavitev |
| D Enota z motorjem | H Nadzorni zaslon |
| | I Gumb za čiščenje |
| | J Gumb za mešanje |
| | K Gumb za ustavitev |
| | L Gumb za nastavitve |
| | M Merilni lonček |
| | N Indikator za vrč |

PRED PRVO UPORABO NAPRAVE

- Pred prvo uporabo naprave vse dele, ki prihajajo v stik s hrano (vrč, pokrov in merilni lonček), sperite z milnico.

SVARILO: Naprave ne potaplajte v vodo (to velja za enoto z motorjem in podstavek za vrč). Enote z motorjem (D) nikoli ne postavite pod tekočo vodo. Očistite jo z vlažno krpo ter jo dobro posušite.

Rezila so izjemno ostra in niso odstranljiva.

- Pred uporabo naprave se prepričajte, da ste odstranili vso embalažo.

- Napravo postavite na ravno in stabilno površino, ki je odporna proti vročini, in ni v bližini virov vročine ter vodnih curkov.
- Vrč (A ali B) pravilno namestite na enoto z motorjem (sliki 1 in 2).
- Ko iz podstavka odstranite posodo, počakajte vsaj 6 sekund, preden namestite drugo posodo.



ok **STEKLEN VRČ ZA PRIPRAVO TOPLIH OBROKOV**

- V vrč dodajte sestavine, pri čemer ne presežite označene največje ravni napolnjenosti:
 -  največ 1400 ml za pripravo toplih obrokov

Samodejna funkcija:

Uporaba:

- Pokrov pritrdite na vrč ter čep pokrova namestite na mesto na pokrovu. Naprava se zažene samo, ko sta vrč in pokrov pravilno nameščena.
- Ko napravo priključite v električno omrežje in vklopite, bo zapiskala, zaslon pa bo zasvetil.
- Naprava bo v stanju pripravljenosti. Na tej točki lahko izberete program s pritiskom ustreznega gumba. Lučka gumba utripa in na zaslonu se bo prikazal čas priprave obroka.
- Pritisnite gumb za zagon/ustavitev. Naprava nato začne delovati samodejno.
- Ob koncu priprave obroka se mešalnik samodejno ustavi. Naprava trikrat zapiska.
- Mešanje lahko sredi cikla tudi ustavite:
 - Pritisnite gumb za zagon/ustavitev, da prekinete program (do 5 minut, po katerih se enota vrne na domači zaslon).
 - Pritisnite gumb za ustavitev, da zaustavite program in se vrnete na začetni zaslon.
- Pri programih za pripravo toplih obrokov: če pride med kuhanjem do izpada električne energije, se bo naprava samodejno ponovno zagnala, če se napajanje vklopi v treh minutah.
 - Če naprave tri minute ne uporabljate, bo zaslon ugasnil, svetil pa bo samo gumb za zagon/ustavitev.

SVARILO:

- Ko je mešalnik v uporabi, ne stresajte enote z motorjem ali vrča.

SVARILO: Po preteku enega programa, zlasti pri dolgi pripravi obrokov, naj mešalnik pred ponovno uporabo počiva vsaj 5 minut.





Pri programih s segrevanjem upoštevajte, da prikazan čas ne upošteva časa predhodnega segrevanja, ki se lahko razlikuje glede na začetno temperaturo in količino sestavin (med 5 in 15 minut).

Pritisnite gumb za zagon/ustavitev. Začelo se bo odštevanje časa za pripravo obroka.

Če med potekom programa odprete pokrov mešalnika, se naprava samodejno ustavi zahvaljujoč varnostnemu mehanizmu pokrova.

SVARILO: Med mešanjem vročih pripravkov priporočamo, da ne dodajate sestavin. Obstaja nevarnost škropljenja. Med mešanjem vročih pripravkov čepa pokrova (B1) ne odstranjujte s pokrova (B2). Doseže lahko visoko temperaturo in povzroči opekline.

Programi za pripravo toplih obrokov: juha, kompot, gosta omaka, vroča omaka, rastlinsko mleko

Programi za pripravo toplih obrokov:	Recepti	Korak za korakom	Čas
 Juha	600 g buč, 120 g krompirja, 80 g čebule, 600 ml vode	Izberite program juha. Pritisnite gumb za zagon/ustavitev.	30 min
 Vroča omaka	500 ml mleka, 45 g masla, 45 g navadne moke, ščepec muškatalega oreščka	Izberite program vroča omaka. Pritisnite gumb za zagon/ustavitev.	15 min
 Gosta omaka	100 ml vode, 60 ml limoninega soka, 100 g sladkorja, 250 borovnic, 250 g jagod	Izberite program gosta omaka. Pritisnite gumb za zagon/ustavitev.	15 min
 Kompot	700 g zlatega delišesa, 100 ml vode	Izberite program kompot. Pritisnite gumb za zagon/ustavitev.	15 min
 Rastlinsko mleko	100 g celih blanširanih mandljev, 1 l vode	Izberite program rastlinsko mleko. Pritisnite gumb za zagon/ustavitev.	25 min

SL

Ročne funkcije:

Ročne funkcije lahko uporabljate poleg programov, ki so že na voljo.

-  **Čiščenje:** Omogoča vam čiščenje naprave s 150 ml vode in 1 kapljico detergenta. Omogoča vam čiščenje naprave z milnico. Pritisnite gumb za čiščenje. Postopek traja 30 sekund.

Najdaljši čas delovanja naprave je 3 minute.

-  **Mešanje:** omogoča vam prost nadzor nad načinom mešanja. Pritisnite gumb za mešanje, na zaslonu se prikaže »P«, ki ustreza pulzni funkciji, vendar lahko s pritiskom gumba za nastavitve +/- (L) izberete hitrost mešanja od 1 do 9. »H« je najvišja hitrost. Nato pritisnite gumb za zagon/ustavitev. Čas delovanja lahko s pritiskanjem gumba za nastavitve +/- (L) nastavite od 5 sekund do 3 minute. Na zaslonu se prikaže preostali čas. Počakajte, da se mešalnik samodejno ustavi. Naprava trikrat zapiska.

-  **Segrevanje:** omogoča vam prost nadzor nad načinom segrevanja. Pritisnite gumb za segrevanje, na zaslonu se prikaže številka »75«, vendar lahko s pritiskanjem gumba za nastavitve +/- (L) izberete temperaturo za segrevanje od 40 °C do 100 °C. Čas delovanja lahko s pritiskanjem gumba za nastavitve +/- (L) nastavite od 5 sekund do 90 minut. Pritisnite gumb za zagon/ustavitev. Na zaslonu se prikaže preostali čas. Počakajte, da se segrevanje samodejno ustavi. Ob koncu programa naprava trikrat zapiska. Segrevanje lahko sredi cikla tudi ustavite s pritiskom gumba za zagon/ustavitev ali gumba za ustavitev.

PLASTIČEN VRČ TRITAN ZA PRIPRAVO TOPLIH OBROKOV

- V vrč dodajte sestavine, pri čemer ne presežite označene največje ravni napolnjenosti:

–  največ 1750 ml za hladen vrč

Samodejne funkcije:

Uporaba:

- Pokrov pritrдите na vrč ter čep pokrova namestite na mesto na pokrovu. Naprava se zažene samo, ko sta vrč in pokrov pravilno nameščena.
- Ko napravo priključite v električno omrežje in vklopite, bo zapiskala, zaslon pa bo zasvetil.
- Naprava bo v stanju pripravljenosti. Na tej točki lahko izberete program

s pritiskom ustreznega gumba. Lučka gumba utripa in na zaslonu se bo prikazal čas priprave obroka.





- Pred vsakim samodejnim programom lahko uporabite funkcijo vakuuma s pritiskom na gumb za vakuum. Trajanje: 1 minuta 10 sekund
- Kadar uporabljate funkcijo vakuuma, se prepričajte, da je čep pokrova čvrsto privit.
- Pritisnite gumb za zagon/ustavitev in naprava se bo zagnala. Ob koncu priprave obroka se mešalnik samodejno zaustavi. Naprava trikrat zapiska.
- Ko je pri uporabi funkcije mešanja program zaključen, pritisnite središče čepa pokrovčka ter ga tako odprite.
- Mešanje lahko sredi cikla tudi ustavite:
 - Pritisnite gumb za zagon/ustavitev, da prekinete program (do 5 minut, po katerih se enota vrne na domači zaslon).
 - Pritisnite gumb za ustavitev, da zaustavite program in se vrnete na začetni zaslon.
- Pri pripravi lahko uporabite tudi tlačilo (kadar naprava nima funkcije vakuuma).
- Tega vrča ne uporabljajte za pripravo toplih obrokov.
- Pokrova ne potaplajte v vodo.

Za dodajanje sestavin med mešanjem samo hladnih pripravkov odstranite čep pokrova (A) s pokrova (B) ter sestavine dodajte skozi odprtino. Zavedajte se nevarnosti škropljenja.

SVARILO: Med uporabo vakuuma čepa pokrova (A) ne odstranjujte s pokrova.





Programi za pripravo hladnih obrokov: koščki ledu, zelen smuti, mlečni napitek, sladoled, maslo iz oreščkov

Programi za pripravo hladnih obrokov	Recepti	Korak za korakom	Čas
 Zelen smuti	240 g olupljenih jabolk Granny Smith (2 jabolki), 60 g stebelne zelene (brez listov), 200 g kumar, 20 g listov kodrolistnega ohrovtja, 80 g limetinega soka, 400 g vode, 60 g agavinega sirupa, 20 g špinačnih listov	Izberite program zelen smuti. Pritisnite gumb za zagon/ustavitev.	1 min 10 s

Programi za pripravo hladnih obrokov	Recepti	Korak za korakom	Čas
 Sladoled	450 g zamrznjenih jagod + 240 ml mleka + 130 g sladkorja	Izberite program sladoled. Pritisnite gumb za zagon/ ustavitev.	1 min 10 s
 Maslo iz oreščkov	400 g neslanih arašidov + 75 g narezanih mandljev + 125 pekan oreščkov	Izberite program maslo iz oreščkov. Pritisnite gumb za zagon/ ustavitev.	2 min 15 s
 Koščki ledu	8 ledenih kock velikosti 30 x 30 x 40 mm	Izberite program koščki ledu. Pritisnite gumb za zagon/ ustavitev.	1 min
 Mlečni napitek	250g vaniljinega sladoleda + 1 banana (100 g) + 250 ml mleka	Izberite program mlečni napitek. Pritisnite gumb za zagon/ ustavitev.	1 min

Ročne funkcije

Ročne funkcije lahko uporabljate poleg programov, ki so že na voljo.

- 
Čiščenje: omogoča vam čiščenje naprave z milnico. Omogoča vam čiščenje naprave z milnico. Pritisnite gumb za čiščenje. Postopek traja 30 sekund.
Najdaljši čas delovanja naprave je 3 minute.
- 
Mešanje: omogoča vam prost nadzor nad načinom mešanja. Pritisnite gumb za mešanje, na zaslonu se prikaže »P«, ki ustreza pulzni funkciji, vendar lahko s pritiskom gumba za nastavitev +/- (L) izberete hitrost mešanja od 1 do 9. »H« je najvišja hitrost. Nato pritisnite gumb za zagon/ustavitev. Čas delovanja lahko s pritiskanjem gumba za nastavitev +/- (L) nastavite od 5 sekund do 3 minute. Na zaslonu se prikaže preostali čas. Počakajte, da se mešalnik samodejno ustavi. Naprava trikrat zapiska.
- 
Vakuum: Pred uporabo funkcije vakuuma zaklenite čep pokrova tako, da ga zasučete v smer, v kateri bo puščica na čepu pokrova poravnana s piktogramom »izhod zraka« . Zaženite postopek vakuuma. Po 1 minuti in 10 sekundah boste lahko izbrali samodejen program, ki se ujema s programoma za smuti in mlečni napitek. Po koncu programa pritisnite gumb za vakuum, ki je v sredini čepa pokrova, ter čep odstranite, da odstranite

pokrov in vlijete svoj pripravek.

DRUGE FUNKCIJE

- Pritisnite gumb za zagon/ustavitev, da prekinete program. Delovanje naprave lahko prekinete za do 5 minut, po katerih se naprava vrne na začetni zaslon.
- Če 3 sekunde pritisnete gumb za zagon/ustavitev, naprava trikrat zapiska, nato preklopi v stanje pripravljenosti. Sveti samo še lučka gumba za zagon/ustavitev.

Zaščita pred preobremenitvijo

- Naprava je opremljena z zaščito pred preobremenitvijo. To preprečuje poškodbe motorja zaradi preobremenitve.
- Če se naprava med delovanjem ustavi, naredite naslednje:
 - Z gumbom za zagon/ustavitev napravo izklopite, izključite jo iz napajanja in jo pustite, da se ohlaja približno 15–20 minut.
 - Napravo ponovno priključite na napajanje in nadaljujte z mešanjem.
- **Prekliči:** Mešanje lahko med ciklom prekinete s pritiskom na logotip »cancel«. Naprava se ustavi in se vrne na začetni zaslon.

SL

ČIŠČENJE

- Vrč očistite nemudoma po uporabi.
- Za enostavno čiščenje lahko uporabite program za čiščenje.
 - V vrč natočite 150 ml vode in dodajte 1 kapljico sredstva za čiščenje. Pritisnite gumb za čiščenje.
- Preveč detergenta lahko povzroči več pene in posledično privede do razlivanja. Čiščenje vrča zaključite s pomočjo gobice.
- Notranjo stran vrča in pokrov sperite pod tekočo vodo.
- Če vaša naprava potrebuje globinsko čiščenje, lahko uporabite mešanico tople vode in jedilne sode. Vrč nekaj ur namakajte, da se očisti.
- Enoto z motorjem (D) očistite z vlažno krpo. Nato jo previdno osušite.
- Snemljive dele (pokrov, merilni lonček) lahko očistite z gobico in vročo milnico. Notranjost vrča lahko očistite tudi s krtačo.

Svarilo:

- Poskrbite, da v vrču ne bo ostala hrana ali pijača, saj vrč ni namenjen shranjevanju hrane v hladilniku ali zamrzovalniku.
- Zunanost enote z motorjem in stene vrča očistite z vlažno krpo.
- Naprave ne potaplajte v vodo (to velja za enoto z motorjem in podstavek za vrč). Enoto z motorjem (D) nikoli ne postavite pod tekočo vodo.
- Vrča in čepa pokrova ne smete čistiti v pomivalnem stroju.

KAKO UKREPATI, ČE VAŠA NAPRAVA NE DELUJE?

Težave	Vzroki	Rešitve
Naprava ne deluje	Vtič ni priključen.	Napravo priključite v vtičnico z enako napetostjo, kot je navedena na napisni tablici naprave.
	Mešalni vrč ni pravilno nameščen na enoti z motorjem oziroma sta vrč in pokrov pravilno nameščena, vendar nista zaklenjena na enoti z motorjem.	Preverite, da sta mešalni vrč in pokrov pravilno nameščena na enoti z motorjem, kot je pojasnjeno v navodilih.
	Naprava, tipkovnica ali program se ne odziva.	Napravo izključite iz napajanja, počakajte 1 minuto in jo ponovno priključite.
	V primeru pregrevanja	Z gumbom za zagon/ustavitev napravo izklopite, izključite jo iz napajanja in jo pustite, da se ohlaja približno 15–20 minut.
	Razlivanje	Zmanjšajte količino sestavin, ki jih želite obdelati.
Naprava se je ustavila med delovanjem	Preobremenitev ali pregrevanje	Z gumbom za zagon/ustavitev napravo izklopite, izključite jo iz napajanja in jo pustite, da se ohlaja približno 15–20 minut. Napravo ponovno priključite na napajanje in nadaljujte z mešanjem.
Prevelike vibracije	Izdelek ni nameščen na ravni površini.	Napravo postavite na ravno in stabilno površino.
	Količina sestavin je prevelika.	Zmanjšajte količino sestavin, ki jih obdelujete.
Puščanje oziroma razlivanje iz pokrova	Količina sestavin je prevelika.	Zmanjšajte količino sestavin, ki jih obdelujete.
	Pokrov ni pravilno nameščen.	Pravilno namestite pokrov na mešalni vrč.

Težave	Vzroki	Rešitve
Puščanje na dnu mešalnega vrča	Poslabšanje vodotesnosti naprave.	Svarilo: rezila niso odstranljiva. Stopite v stik s storitvijo za kupce. Glejte kontaktne informacije na garancijskem letaku.
Rezila se ne vrtijo z lahkoto	Koščki hrane so preveliki ali pretrdi.	Zmanjšajte velikost ali količino sestavin, ki jih obdelujete.
	Tekočina, ki jo mešate, je prevroča in je izkrivila silikonsko tesnilo.	Stopite v stik s storitvijo za kupce. Glejte kontaktne informacije na garancijskem letaku.
Težave pri kuhanju	Hrana ni dovolj kuhana./ Hrana je razkuhana.	Z ročno funkcijo prilagodite čas uporabe in temperaturo segrevanja.
	Hrana se lepi na dno	Z ročno funkcijo prilagodite čas uporabe in temperaturo segrevanja. Glejte tudi navodila za čiščenje.
Nimam dostopa do dobrih receptov	Ne uporabljate ustreznega vrča.	Preverjanje, ali uporabljate ustrezen vrč.
	Senzor razlivanja, ki se nahaja v pokrovu vrča za pripravo toplih jedi, ni čist.	Očistite vse dele pokrova vrča za pripravo toplih jedi.

SL

Če vaša naprava še vedno ne deluje pravilno, stopite v stik z oddelkom za podporo strankam za vašo državo.

UPOZORENJA O BEZBEDNOSTI

OPREZ! Bezbednosne mere su sastavni deo uređaja. Pre prve upotrebe novog uređaja, pažljivo pročitajte bezbednosne mere predostrožnosti. Držite ih na mestu gde ih možete pronaći da biste ih mogli upotrebiti za buduće potrebe.

Uređaj će da se pokrene, samo ako je bokal pravilno postavljen na motornu jedinicu (D), a poklopac zaključan na bokal.

OPIS

- | | |
|--|---|
| A Čep poklopca
Poklopac
Plastični Tritan bokal za hladna jela | F Ekran |
| B Čep poklopca
Poklopac
Stakleni bokal za topla jela | G Taster za pokretanje/
zaustavljanje |
| C Potiskivač | H Kontrolni displej |
| D Motorna jedinica | I Taster za čišćenje |
| E Četkica | J Taster za miksiranje |
| | K Taster za otkazivanje |
| | L Taster za podešavanje |
| | M Merna posuda |
| | N Svetlosni indikator bokala |

PRE PRVE UPOTREBE UREĐAJA

- Pre prve upotrebe uređaja, isperite delove koji dolaze u kontakt sa namirnicama (bokal, poklopac i merna posuda) u toploj sapunici.

OPREZ! Nemojte da potapate uređaj u vodu (motornu jedinicu ni postolja bokala). Nemojte nikada da stavljate motornu jedinicu (D) pod mlaz tekuće vode. Čistite ih vlažnom krpom i pažljivo osušite.

Sečiva su veoma oštra i ne mogu da se odvoje.

- Pre rukovanja uređajem, proverite da li je sva ambalaža uklonjena.

UPOTREBA UREĐAJA

- Postavite uređaj na ravnu, stabilnu, vatrostalnu površinu dalje od izvora toplote ili prskanja vode.
- Stavite bokal (A ili B) pravilno na motornu jedinicu sl. 1 i 2.
- Posle skidanja posude sa kućišta sačekajte najmanje 6 sekundi pre stavljanja druge posude.



ok STAKLENI BOKAL ZA TOPLA JELA:

- Dodajte sastojke u bokal ne prekoračujući maksimalan nivo koji je naveden:
–  maks. 1400 ml za topla jela

Automatska funkcija:

Način upotrebe:

- Zaključajte poklopac na bokal i stavite čep poklopca u položaj na poklopcu. Uređaj će da se pokrene samo ako su bokal i poklopac pravilno postavljeni.
- Kada priključite uređaj na strujno napajanje i uključite ga, oglasice se zvučni signal i svetliće ekran.
- Uređaj će biti režimu pripravnosti. U toj fazi možete da izaberete program pritiskom na odgovarajući taster. Svetlosni indikator tastera će da treperi, a na ekranu će da se prikažu informacije o vremenu pripreme jela.
- Pritisnite taster za pokretanje/zaustavljanje. Uređaj će zatim automatski početi da radi.
- Posle isteka vremena pripreme jela, blender se automatski zaustavlja. Uređaj se zvučno oglašava 3 puta.
- Postupak mešanja možete da zaustavite i tokom ciklusa:
 - za privremeno zaustavljanje programa pritisnite taster za pokretanje/zaustavljanje «Start/stop» (do 5 minuta, posle čega se jedinica vraća na početni ekran).
 - Za zaustavljanje programa i vraćanje na početni ekran pritisnite taster za otkazivanje «cancel».
- U slučaju isključivanja struje tokom postupka kuvanja i ponovnog uključivanja struje u roku od 3 minuta kod programa za topla jela i funkcije zagrevanja, uređaj će automatski ponovo da se pokrene.
- Ako se uređaj ne upotrebljava 3 minuta, svetlo ekrana će da se isključi, a ostaće uključen samo taster za pokretanje/zaustavljanje.

OPREZ!

• Nemojte da tresete motornu jedinicu ili bokal kada koristite blender.

OPREZ! Posle završetka jednog programa, posebno kod dugog vremena pripreme jela, sačekajte najmanje 5 minuta pre ponovnog uključivanja.





Za programe za topla jela imajte na umu da navedeno vreme ne uključuje potrebno vreme predzagrevanja, koje može da se razlikuje u zavisnosti od početne temperature i količine sastojaka (između 5 i 15 minuta).

Pritisnite taster za pokretanje/zaustavljanje. Pokrenuće se odbrojavanje vremena pripreme jela.

Ako tokom programa otvorite poklopac blendera, uređaj se automatski zaustavlja zahvaljujući bezbednosnom mehanizmu poklopcu.

OPREZ! Preporučujemo da ne dodajete sastojke tokom mešanja toplih jela. (Rizik od prskanja!) Nemojte da skidate čep poklopcu (B1) sa poklopcu (B2) tokom pripreme toplih jela. On može da dostigne visoku temperaturu i prouzrokuje opekotine.

Programi za topla jela: supa, kompot, umak, ljuti umak, mleko od mešanih žitarica

Programi za topla jela	Recepti	Korak po korak	Vreme
 Supa	600 g tikvica, 120 g krompira, 80 g crvenog luka, 600 ml vode	Izaberite program Supa. Pritisnite taster za pokretanje/zaustavljanje.	30 min.
 Ljuti umak	500 ml mleka, 45 g maslaca, 45 g brašna, muskatni oraščić u prahu (1 prstohvat)	Izaberite program Ljuti umak. Pritisnite taster za pokretanje/zaustavljanje.	15 min.
 Umak	100 ml vode, 60 ml soka od limuna, 100 g šećera, 250 g borovnica, 250 g jagoda	Izaberite program Umak. Pritisnite taster za pokretanje/zaustavljanje.	15 min.
 Kompot	700 g jabuka zlatni delišes, 100 ml vode	Izaberite program Kompot. Pritisnite taster za pokretanje/zaustavljanje.	15 min.
 Mleko od mešanih žitarica	100 g celih blanširanih badema, 1 l vode	Izaberite program Mleko od mešanih žitarica. Pritisnite taster za pokretanje/zaustavljanje.	25 min.

Manuelne funkcije:

Manuelne funkcije mogu da se upotrebljavaju dodatno uz režim rada programiranja.

-  **Čišćenje:** omogućava čišćenje uređaja sa 150 ml vode i 1 kapi tečnog deterdženta za pranje sudova. Omogućava čišćenje uređaja sapunicom. Pritisnite taster za čišćenje. Vreme trajanja je 30 sekundi.

Najduže vreme rada ne sme da bude duže od 3 minuta.

-  **Mešanje:** omogućava slobodnu regulaciju načina mešanja. Pritisnite taster za mešanje i na ekranu će da se prikaže « P » u skladu sa pulse funkcijom. Možete da izaberete i brzinu mešanja od 1 do 9 pritiskom na tastere za podešavanje +/- (L). « H » je maksimalna brzina. Zatim pritisnite taster za pokretanje/zaustavljanje. Možete da namestite vreme rada pritiskom na taster za podešavanje +/- (L) između 5 sekundi i 3 minuta. Na ekranu se pojavljuje preostalo vreme. Sačekajte da se blender automatski zaustavi. Uređaj se zvučno oglašava 3 puta.

-  **Zagrevanje:** omogućava slobodnu regulaciju načina zagrevanja. Pritisnite taster za zagrevanje. Na ekranu se prikazuje « 75 », ali pritiskom na tastere za podešavanje +/- (L) možete da izaberete temperaturu zagrevanja od 40 °C do 100 °C. Možete da namestite vreme rada pritiskom na tastere za podešavanje +/- (L) između 5 sekundi i 90 minuta. Pritisnite taster za pokretanje/zaustavljanje. Na ekranu se pojavljuje preostalo vreme. Sačekajte da se postupak zagrevanja automatski zaustavi. Posle završetka programa, uređaj se zvučno oglašava 3 puta. Postupak zagrevanja možete da zaustavite i tokom ciklusa pritiskom na taster za pokretanje/zaustavljanje ili pritiskom na taster za otkazivanje.

SR



ok PLASTIČNI TRITAN BOKAL ZA HLADNA JELA

- Dodajte sastojke u bokal ne prekoračujući maksimalan nivo koji je naveden:

–  maks. 1750 ml za hladna jela

Automatske funkcije:

Način upotrebe:





- Zaključajte poklopac na bokal I stavite čep poklopca u položaj na poklopcu. Uređaj će da se pokrene samo ako su bokal i poklopac pravilno postavljeni.
- Kada priključite uređaj na strujno napajanje i uključite ga, oglasit će se zvučni signal i svetliće ekran.
- Uređaj će biti režimu pripravnosti. U toj fazi možete da izaberete program pritiskom na odgovarajući taster. Svetlosni indikator tastera će da treperi, a na ekranu će da se prikažu informacije o vremenu pripreme jela.
 - Pre svakog automatskog programa, možete da upotrebite funkciju vakuuma pritiskom na taster "vacuum button" u trajanju od: 1 min. 10 s.
 - Kada upotrebljavate funkciju vakuuma, uverite se da je čep poklopca dobro zavrnut.
- Pritisnite taster za pokretanje/zaustavljanje i uređaj će da se pokrene. Blender se automatski zaustavlja posle završetka pripreme jela. Uređaj se zvučno oglašava 3 puta.
 - Ako upotrebljavate funkciju blendera, posle završetka programa pritisnite sredinu čepa poklopca da otvorite poklopac.
- Postupak mešanja možete da zaustavite i tokom ciklusa:
 - za privremeno zaustavljanje programa pritisnite taster za pokretanje/zaustavljanje «Start/stop» (do 5 minuta, posle čega se jedinica vraća na početni ekran).
 - Za zaustavljanje programa i vraćanje na početni ekran pritisnite taster za otkazivanje «cancel».
- Kao pomoć kod pripreme jela možete da upotrebite potiskivač (ako funkcija vakuuma ne postoji).
 - Ovaj bokal nemojte da upotrebljavate za toplu jela.
 - Nemojte da potapate poklopac u vodu.

Za dodavanje sastojaka tokom mešanja samo za hladna jela, skinite čep poklopca (A) sa poklopca (B) i dodajte sastojke kroz otvor za punjenje.

Pazite na rizik od prskanja.



OPREZI! Nemojte da skidate čep poklopca (A) sa poklopca tokom funkcije vakuma.

Programi za hladna jela: drobljenje leda, zeleni kašasti sok, mlečni napitak, sladoled, maslac od orašastih plodova



Programi za hladna jela	Recepti	Korak po korak	Vreme
 Zeleni kašasti sok	240 g oguljenih jabuka Granny Smith (2 jabuke), 60 g stabljike celera (bez lišća), 200 g krastavaca, 20 g lista kelja, 80 g soka od limete, 400 ml vode, 60 ml sirupa od agave, 20 g listova spanaća	Izaberite program Zeleni kašasti sok. Pritisnite taster za pokretanje/zaustavljanje.	1 min. 10 s
 Sladoled	450 g smrznutih jagoda + 240 ml mleka + 130 g šećera	Izaberite program Sladoled. Pritisnite taster za pokretanje/zaustavljanje.	1 min. 10 s
 Maslac od orašastih plodova	400 g neslanog kikirikija + 75 g usitnjenih badema + 125 g pekan oraha	Izaberite program Maslac od orašastih plodova. Pritisnite taster za pokretanje/zaustavljanje.	2 min. 15 s
 Drobljenje leda	8 x kocka leda 30 x 30 x 40 mm	Izaberite program drobljenje leda. Pritisnite taster za pokretanje/zaustavljanje.	1 min.
 Mlečni napitak	250 g sladoleda od vanile + 1 banana (100 g) + 250 ml mleka	Izaberite program Mlečni napitak. Pritisnite taster za pokretanje/zaustavljanje.	1 min.

Manuelne funkcije

Manuelne funkcije mogu da se upotrebljavaju dodatno uz režim rada programiranja.

-  **Čišćenje:** Omogućava čišćenje uređaja sapunicom. Pritisnite taster za čišćenje. Vreme trajanja je 30 sekundi.
Najduže vreme rada ne sme da bude duže od 3 minuta.
-  **Mešanje:** omogućava slobodnu regulaciju načina mešanja. Pritisnite taster za mešanje i na ekranu će da se prikaže « P » u skladu sa pulse funkcijom. Možete da izaberete i brzinu mešanja

od 1 do 9 pritiskom na taster za podešavanje +/- (L). «H» je maksimalna brzina. Zatim pritisnite taster za pokretanje/zaustavljanje. Možete da namestite vreme rada pritiskom na taster za podešavanje +/- (L) između 5 sekundi i 3 minuta. Na ekranu se pojavljuje preostalo vreme. Sačekajte da se blender automatski zaustavi. Uređaj se zvučno oglašava 3 puta.

-  **Vakuum:** pre upotrebe funkcije vakuma, postavite čep poklopca okrećući ga tako da strelica na čepu poklopca bude u ravni sa piktogramom «air out»  (vazduh izvučen). Pokrenite postupak vakuuma. Posle 1 min. i 10 s moći ćete da odaberete automatski program (kompatibilan sa programima za kašaste sokove i mlečne napitke). Posle završetka programa pritisnite taster za vakum na sredini čepa poklopca i skinite čep da uklonite poklopac i izlijete jelo.

OSTALE FUNKCIJE

- Za privremeno zaustavljanje programa pritisnite taster za pokretanje/zaustavljanje «Start/stop». Uređaj možete privremeno da zaustavite do 5 minuta, posle čega se uređaj vraća na početni ekran.
- Ako taster za pokretanje/zaustavljanje «Start/stop» nastavite pritiskati 3 sekunde, uređaj će zvučno da se oglasi 3 puta pre prebacivanja u režim pripravnosti «Stand by». Svetlosni indikatori tastera više ne svetle, osim svetlosnog indikatora tastera za pokretanje/zaustavljanje «Start / Stop».

Zaštita od preopterećenja

- Uređaj je opremljen zaštitom od preopterećenja. Zaštita sprečava oštećenje motora usled preopterećenja.
- Ako se uređaj tokom rada isključi, postupite na sledeći način:
 - Isključite uređaj uz pomoć tastera za pokretanje/zaustavljanje, isključite ga iz strujnog napajanja i sačekajte oko 15 - 20 minuta da se ohladi.
 - Ponovo uključite uređaj u strujno napajanje i nastavite sa mešanjem.
- **Otkazivanje:** postupak mešanja možete da zaustavite tokom ciklusa pritiskom na logotip «cancel» (otkaži). Uređaj se zaustavlja i vraća na početni ekran.

ČIŠĆENJE

- Očistite bokal odmah posle upotrebe.
- Za jednostavno čišćenje možete da koristite program čišćenja:
–stavite 150 ml vode i 1 kap tečnog deterdženta za pranje sudova u bokal. Pritisnite taster za čišćenje.
- Prekomerna količina tečnog deterdženta za pranje sudova stvara više pene, što za posledicu može da dovede do prelivanja. Čišćenje bokala završite koristeći sunder.
- Isperite unutrašnjost bokala i poklopac pod mlazom tekuće vode.
- Ako je uređaj potrebno temeljno očistiti, možete da upotrebite mešavinu tople vode i sode bikarbone. Ostavite uređaj nakvašen nekoliko časova kako biste ga lakše očistili.
- Za čišćenje motorne jedinice (B) upotrebite vlažnu krpu. Pažljivo je osušite.
- Demontažni delovi (poklopac, čep poklopca, merna posuda) mogu da se čiste sunderom i toplom sapunicom. Za čišćenje unutrašnjosti bokala možete da upotrebite i četkicu.

Oprez!

- Uverite se da u bokalu nije ostalo namirnica ili tečnosti jer bokal nije namenjen za odlaganje jela u frižideru ili zamrzivaču.
- Za čišćenje spoljne površine motorne jedinice i zidova bokala koristite vlažnu krpu.
- Nemojte da potapate uređaj u vodu (motornu jedinicu ni postolje bokala). Nemojte nikada da stavljate motornu jedinicu (D) pod mlaz tekuće vode.
- Bokali i čep poklopca ne smeju da se peru u sudomašini.

ŠTA UČINITI AKO UREĐAJ NE RADI?

Problemi	Uzroci	Rešenja
Uređaj ne radi	Utikač nije priključen.	Uključite uređaj u utičnicu istog napona kako je navedeno na tipskoj pločici uređaja.
	Bokal blendera nije pravilno pozicioniran na motornu jedinicu ili bokal i poklopac su pravilno postavljeni, ali nisu zaključani na motornoj jedinici.	Proverite da li su bokal blendera i poklopac pravilno postavljeni na motornu jedinicu kako je objašnjeno u uputstvu.
	Uređaj, tasteri ili program ne reaguju.	Isključite uređaj iz strujnog napajanja, sačekajte 1 minut i ponovo ga uključite u strujno napajanje.
	U slučaju pregrevanja	Isključite uređaj pomoću tastera za pokretanje/zaustavljanje, isključite ga iz strujnog napajanja i sačekajte oko 15 - 20 minuta da se ohladi.
	Prelivanje	Smanjite količinu sastojaka koje obrađujete.
Uređaj se zaustavlja tokom upotrebe	Preopterećenje ili pregrevanje	Isključite uređaj pomoću tastera za pokretanje/zaustavljanje, isključite ga iz strujnog napajanja i sačekajte oko 15 - 20 minuta da se ohladi. Ponovo uključite uređaj u strujno napajanje i nastavite sa mešanjem.
Prevelike vibracije	Proizvod nije postavljen na ravnu površinu.	Postavite uređaj na ravnu površinu.
	Količina sastojaka je prevelika.	Smanjite količinu sastojaka koje obrađujete.

Problemi	Uzroci	Rešenja
Curenje ili prelivanje iz poklopca	Količina sastojaka je prevelika.	Smanjite količinu sastojaka koje obrađujete.
	Poklopac nije pravilno postavljen.	Pravilno postavite poklopac na bokal blendera.
Curenje sa dna bokala blendera	Vodootpornost uređaja je dotrajala.	Oprez! Sečiva ne mogu da se odvoje. Obratite se korisničkoj službi, pogledajte informacije za kontakt u garantnom listu.
Sečiva se ne okreću glatko	Komadi namirnica su preveliki ili pretvrđi.	Smanjite veličinu ili količinu sastojaka koje obrađujete.
	Izmešana tečnost je previše vruća i izobličila je silikonski dihtung.	Obratite se korisničkoj službi, pogledajte informacije za kontakt u garantnom listu.
Problem kod pripreme jela	Jelo nije dovoljno skuvano / jelo je prekuvano.	Upotrebite ručnu funkciju da biste prilagodili vreme upotrebe i temperaturu zagrevanja.
	Jelo se lepi za dno.	Upotrebite ručnu funkciju da biste prilagodili vreme upotrebe i temperaturu zagrevanja. I pogledajte uputstva za čišćenje.
Nemam pristupa dobrim receptima	Ne upotrebljavate odgovarajući bokal.	Proverite da li upotrebljavate odgovarajući bokal.
	Senzor za prelivanje postavljen u poklopac bokala za topla jela nije čist.	Očistite sve delove poklopca bokala za topla jela.

SR

Ako uređaj još uvek ne radi propisno, obratite se korisničkoj službi za svoju zemlju.

SIGURNOSNA UPOZORENJA

OPREZ! Sigurnosne mjere opreza sastavni su dio uređaja. Prije prve uporabe novog uređaja pažljivo pročitajte sigurnosne mjere opreza. Držite ih na mjestu gdje ih možete pronaći kako biste ih mogli koristiti za buduće potrebe.

Uređaj će se pokrenuti samo ako je vrč ispravno postavljen na jedinicu motora (D) i poklopac zabavljen na vrč.

OPIS

A Čep poklopca Poklopac Plastični Tritan vrč za hladna jela	F Zaslون
B Čep poklopca Poklopac Stakleni vrč za topla jela	G Tipka za pokretanje/ zaustavljanje
C Potiskivač	H Upravljački zaslon
D Jedinica motora	I Tipka za čišćenje
E Četkica	J Tipka za miješanje
	K Tipka za otkazivanje
	L Tipka za podešavanje
	M Mjerna posuda
	N Svjetlosni indikator vrča

PRIJE PRVE UPORABE UREĐAJA

- Prije prve uporabe uređaja isperite dijelove koji dolaze u kontakt s namirnicama (vrč, poklopac i mjerna posuda) u toploj sapunici.

OPREZ! Ne uranjajte uređaj u vodu (jedinicu motora niti postolje vrča). Jedinicu motora (D) nikad ne stavljajte pod vodu iz slavine. Čistite ih vlažnom krpom i pažljivo osušite.

Oštrice su vrlo oštre i neodvojive.

- Prije rukovanja uređajem provjerite je li sva ambalaža uklonjena.

- Postavite uređaj na ravnu, stabilnu, vatrostalnu površinu dalje od izvora topline ili prskanja vode.
- Postavite vrč (A ili B) ispravno na jedinicu motora sl. 1 i 2.
- Nakon uklanjanja posude s kućišta pričekajte najmanje 6 sekundi prije ponovnog stavljanja druge posude.



ok STAKLENI VRČ ZA TOPLA JELA:

- dodajte sastojke u vrč ne prekoračujući označenu maksimalnu razinu:
–  maks. 1.400 ml za topla jela

Automatska funkcija:

Način uporabe:

- zabravite poklopac na vrč i stavite čep poklopca u položaj na poklopcu. Uređaj će se pokrenuti samo ako su vrč i poklopac ispravno postavljeni.
- Kad priključite uređaj na strujno napajanje i uključite ga, oglasit će se zvučni signal i zaslon će zasvijetliti.
- Uređaj će biti u načinu rada pripravnosti. U toj fazi možete odabrati program pritiskom na odgovarajuću tipku. Svjetlosni indikator gumba treperit će, a na zaslonu će se prikazati informacije o vremenu pripreme jela.
- Pritisnite tipku za pokretanje/zaustavljanje. Uređaj zatim automatski počinje raditi.
- Blender se automatski zaustavlja po isteku vremena pripreme jela. Uređaj se zvučno oglašava 3 puta.
- Postupak miješanja možete zaustaviti i tijekom ciklusa:
 - za privremeno zaustavljanje programa pritisnite tipku za pokretanje/zaustavljanje «Start/stop» (do 5 minuta, nakon čega se jedinica vraća na početni zaslon).
 - Za zaustavljanje programa i vraćanje na početni zaslon pritisnite tipku za otkazivanje «cancel».
- U slučaju isključivanja struje tijekom postupka kuhanja i ponovnog uključivanja struje u roku od 3 minute kod programa za topla jela i funkcije zagrijavanja, uređaj će se automatski ponovno pokrenuti.
- Ako se uređaj ne upotrebljava 3 minute, svjetlo zaslona će se isključiti, a uključena će ostati samo tipka za pokretanje/zaustavljanje.

OPREZ!

• Ne potresajte jedinicu motora ili vrč tijekom uporabe blendera.

OPREZ! Po završetku jednog programa, posebno kod dugog vremena pripreme jela, pričekajte najmanje 5 minuta prije ponovnog rada s blenderom.





Za programe za topla jela imajte na umu da navedeno vrijeme ne uključuje potrebno vrijeme predgrijavanja koje se može razlikovati ovisno o početnoj temperaturi i količini sastojaka (od 5 do 15 minuta).

Pritisnite tipku za pokretanje/zaustavljanje. Pokrenut će se odbrojavanje vremena pripreme jela.

Ako tijekom programa otvorite poklopac blendera, uređaj se automatski zaustavlja zahvaljujući sigurnosnom mehanizmu poklopca.

OPREZ! Preporučujemo ne dodavati sastojke tijekom miješanja toplih jela. (Opasnost od prskanja!) Tijekom pripreme toplih jela ne uklanjajte čep poklopca (B1) s poklopca (B2). On može dostići visoku temperaturu i prouzročiti opekline.

Programi za topla jela: juha, kompot, umak, ljuti umak, mlijeko od miješanih žitarica.

Programi za topla jela	Recepti	Korak po korak	Vrijeme
 Juha	600 g tikvica, 120 g krumpira, 80 g crvenog luka, 600 ml vode	Odaberite program Juha. Pritisnite tipku za pokretanje/zaustavljanje.	30 min.
 Ljuti umak	500 ml mlijeka, 45 g maslaca, 45 g brašna, muškatoval oraščić u prahu (1 prstohvat)	Odaberite program Ljuti umak. Pritisnite tipku za pokretanje/zaustavljanje.	15 min.
 Umak	100 ml vode, 60 ml limunovog soka, 100 g šećera, 250 g borovnica, 250 g jagoda	Odaberite program Umak. Pritisnite tipku za pokretanje/zaustavljanje.	15 min.
 Kompot	700 g jabuka zlatni delišes, 100 ml vode	Odaberite program Kompot. Pritisnite tipku za pokretanje/zaustavljanje.	15 min.
 Mlijeko od miješanih žitarica	100 g cijelih blanširanih badema, 1 l vode	Odaberite program Mlijeko od miješanih žitarica. Pritisnite tipku za pokretanje/zaustavljanje.	25 min.

Ručne funkcije:

ručnim funkcijama možete se koristiti dodatno uz način rada programiranja.

-  **Čišćenje:** omogućuje čišćenje uređaja sa 150 ml vode i 1 kapi tekućeg sredstva za pranje posuđa. Omogućuje čišćenje uređaja sapunicom. Pritisnite tipku za čišćenje. Vrijeme trajanja je 30 sekundi.

Najdulje vrijeme rada ne smije biti dulje od 3 minute.

-  **Miješanje:** omogućuje slobodno upravljanje načinom miješanja. Pritisnite tipku za miješanje i na zaslonu će se prikazati « P » u skladu s funkcijom impulsnog rada. Možete odabrati i brzinu miješanja od 1 do 9 pritiskom na tipke za podešavanje +/- (L). « H » je maksimalna brzina. Zatim pritisnite tipku za pokretanje/zaustavljanje. Možete podesiti vrijeme rada pritiskom na tiku za podešavanje +/- (L) između 5 sekundi i 3 minute. Na zaslonu se pojavljuje preostalo vrijeme. Pričekajte da se blender automatski zaustavi. Uređaj se zvučno oglašava 3 puta.

-  **Zagrijavanje:** omogućuje slobodno upravljanje načinom zagrijavanja. Pritisnite tipku za zagrijavanje. Na zaslonu se prikazuje « 75 », ali pritiskom na tipke za podešavanje +/- (L) možete odabrati temperaturu zagrijavanja od 40 °C do 100 °C. Pritiskom na gumb za podešavanje +/- (L) možete podesiti vrijeme rada između 5 i 90 minuta. Pritisnite tipku za pokretanje/zaustavljanje. Na zaslonu se pojavljuje preostalo vrijeme. Pričekajte da se postupak zagrijavanja zaustavi automatski. Po završetku programa uređaj se zvučno oglašava 3 puta. Postupak zagrijavanja možete zaustaviti i tijekom ciklusa pritiskom na tipku za pokretanje/zaustavljanje ili pritiskom na tipku za otkazivanje.



ok PLASTIČNI TRITAN VRČ ZA HLADNA JELA

- Dodajte sastojke u vrč ne prekoračujući označenu maksimalnu razinu:
-  maks. 1.750 ml za hladna jela

Automatske funkcije:





Način uporabe:

- zabravite poklopac na vrč i stavite čep poklopca u položaj na poklopcu. Uređaj će se pokrenuti samo ako su vrč i poklopac ispravno postavljeni.
- Kad priključite uređaj na strujno napajanje i uključite ga, oglasit će se zvučni signal i zaslon će zasvijetliti.
- Uređaj će biti u načinu rada pripravnosti. U toj fazi možete odabrati program pritiskom na odgovarajuću tipku. Svjetlosni indikator tipke treperit će, a na zaslonu će se prikazati informacije o vremenu pripreme jela.
- Prije svakog automatskog programa možete se koristiti funkcijom vakuuma pritiskom na tipku za vakuum 'vacuum button' u trajanju od: 1 min. 10 s.
- Kad se koristite funkcijom vakuuma, uvjerite se da je čep poklopca dobro zavrnut.
- Pritisnite tipku za pokretanje/zaustavljanje i uređaj će se pokrenuti. Blender se automatski zaustavlja po završetku pripreme jela. Uređaj se zvučno oglašava 3 puta.
- Ako se koristite funkcijom blendera, po završetku programa pritisnite središnji dio čepa poklopca kako biste otvorili poklopac.
- Postupak miješanja možete zaustaviti i tijekom ciklusa:
- za privremeno zaustavljanje programa pritisnite tipku za pokretanje/zaustavljanje «Start/stop» (do 5 minuta, nakon čega se jedinica vraća na početni zaslon).
- Za zaustavljanje programa i vraćanje na početni zaslon pritisnite tipku za otkazivanje «cancel».
- Kao pomoć pri pripremi jela možete se koristiti potiskivačem (ako funkcija vakuuma ne postoji).
- Ovim vrčem nemojte se koristiti za topla jela.
- Ne uranjajte poklopac u vodu.

Za dodavanje sastojaka tijekom miješanja samo za hladna jela, uklonite čep poklopca (A) s poklopca (B) i dodajte sastojke kroz otvor za punjenje. Pazite na rizik od prskanja.

OPREZ! Tijekom funkcije vakuuma ne uklanjajte čep poklopca (A) s poklopca.

Programi za hladna jela: usitnjavanje leda, zeleni kašasti sok, mliječni napitak, sladoled, maslac od orašastih plodova



Programi za hladna jela	Recepti	Korak po korak	Vrijeme
 Zeleni kašasti sok	240 g oguljenih jabuka Granny Smith (2 jabuke), 60 g stabljike celera (bez lišća), 200 g krastavaca, 20 g lista kelja, 80 g soka od limete, 400 ml vode, 60 ml sirupa od agave, 20 g listova špinata	Odaberite program Zeleni kašasti sok. Pritisnite tipku za pokretanje/zaustavljanje.	1 min. 10 s
 Sladoled	450 g smrznutih jagoda + 240 ml mlijeka + 130 g šećera	Odaberite program Sladoled. Pritisnite tipku za pokretanje/zaustavljanje.	1 min. 10 s
 Maslac od orašastih plodova	400 g neslanog kikirikija + 75 g usitjenih badema + 125 g pekan oraha	Odaberite program Maslac od orašastih plodova. Pritisnite tipku za pokretanje/zaustavljanje.	2 min. 15 s
 Usitnjavanje leda	8 x kocka leda 30 x 30 x 40 mm	Odaberite program Usitnjavanje leda. Pritisnite tipku za pokretanje/zaustavljanje.	1 min.
 Mliječni napitak	250 g sladoleda od vanilije + 1 banana (100 g) + 250 ml mlijeka	Odaberite program Mliječni napitak. Pritisnite tipku za pokretanje/zaustavljanje.	1 min.

HR

Ručne funkcije

Ručnim funkcijama možete se koristiti dodatno uz način rada programiranja.

-  **Čišćenje:** omogućuje čišćenje uređaja sapunicom. Pritisnite tipku za čišćenje. Vrijeme trajanja je 30 sekundi.
Najdulje vrijeme rada ne smije biti dulje od 3 minute.

-  **Miješanje:** omogućuje slobodno upravljanje načinom miješanja. Pritisnite tipku za miješanje i na zaslonu će se prikazati « P » u skladu s funkcijom impulsnog rada. Možete odabrati i brzinu miješanja od 1 do 9 pritiskom na tipku za podešavanje +/- (L). «H» je maksimalna brzina. Zatim pritisnite tipku za pokretanje/zaustavljanje. Možete podesiti vrijeme rada pritiskom na tipku za podešavanje +/- (L) između 5 sekundi i 3 minute. Na zaslonu se pojavljuje preostalo vrijeme. Pričekajte da se blender automatski zaustavi. Uređaj se zvučno oglašava 3 puta.
-  **Vakuum:** prije uporabe funkcije vakuuma, zabravite čep poklopca okrećući ga tako da strelica na čepu poklopca bude u ravnini s piktogramom «air out»  (zrak izvučen). Pokrenite postupak vakuuma. Nakon 1 min. i 10 s moći ćete odabrati automatski program (kompatibilan s programima za kašaste sokove i mliječne napitke). Po završetku programa pritisnite gumb za vakuum na središnjem dijelu čepa poklopca i skinite čep kako biste uklonili poklopac i izlili jelo.

DRUGE FUNKCIJE

- Za privremeno zaustavljanje programa pritisnite tipku za pokretanje/zaustavljanje «Start/stop». Uređaj možete privremeno zaustaviti do 5 minuta nakon čega se uređaj vraća na početni zaslon.
- Ako tipku za pokretanje/zaustavljanje «Start/stop» nastavite pritiskivati 3 sekunde, uređaj će se zvučno oglasiti 3 puta prije prebacivanja u način rada pripravnosti «Stand by». Svjetlosni indikatori tipke više ne svijetle, osim svjetlosnog indikatora tipka za pokretanje/zaustavljanje «Start / Stop».

Zaštita od preopterećenja

- Uređaj je opremljen zaštitom od preopterećenja. Ona sprečava oštećivanje motora uslijed preopterećenja.
- Ako se uređaj tijekom rada isključi, postupite kako slijedi:
 - isključite uređaj putem tipke za pokretanje/zaustavljanje, odspojite ga od strujnog napajanja i pričekajte oko 15 - 20 minuta da se ohladi.
 - Ponovno priključite uređaj na strujno napajanje i nastavite s miješanjem.
- **Otkazivanje:** postupak miješanja možete zaustaviti tijekom ciklusa pritiskom na logotip «cancel» (otkaži). Uređaj se zaustavlja i vraća na početni zaslon.

ČIŠĆENJE

- Vrč očistite neposredno nakon uporabe.
- Za jednostavno čišćenje možete koristiti program čišćenja:
 - stavite 150 ml vode i 1 kap sredstva za pranje posuđa u vrč. Pritisnite tipku za čišćenje.
- Prekomjerna količina tekućeg sredstva za pranje posuđa stvara više pjene što posljedično može rezultirati prelijevanjem. Čišćenje vrča završite pomoću spužve.
- Unutrašnjost vrča i poklopac isperite pod vodom iz slavine.
- Ako je uređaj potrebno temeljito očistiti, možete se koristiti mješavinom tople vode i sode bikarbone. Ostavite uređaj namočen nekoliko sati kako biste ga lakše očistili.
- Za čišćenje jedinice motora (D) koristite se vlažnom krpom. Pažljivo ju osušite.
- Odvojivi dijelovi (poklopac, čep poklopca, mjerna posuda) mogu se čistiti spužvom i toplom sapunicom. Za čišćenje unutrašnjosti vrča možete se koristiti i četkicom.

Oprez!

- Uvjerite se da u vrču nije ostalo namirnica ili tekućine jer vrč nije namijenjen skladištenju jela u hladnjaku ili zamrzivaču.
- Za čišćenje vanjske površine jedinice motora i stjenki vrča koristite vlažnu krp.
- Ne uranjajte uređaj u vodu (jedinicu motora niti postolje vrča). Jedinicu motora (D) nikad ne stavljajte pod vodu iz slavine.
- Vrš i čep poklopca ne smiju se prati u perilici posuđa.

ŠTO UČINITI AKO UREĐAJ NE RADI?

Problemi	Uzroci	Rješenja
Uređaj ne radi	Utikač nije priključen.	Uključite uređaj u utičnicu istog napona kako je navedeno na označnoj pločici uređaja.
	Vrč blendera nije ispravno pozicioniran na jedinicu motora ili vrč i poklopac ispravno su postavljeni, ali nisu zabravljeni na jedinici motora.	Provjerite jesu li vrč blendera i poklopac ispravno postavljeni na jedinicu motora kako je objašnjeno u uputama.
	Uređaj, tipke ili program ne reagiraju.	Odspojite uređaj od strujnog napajanja, pričekajte 1 minutu i ponovno ga priključite na strujno napajanje.
	U slučaju pregrijavanja	Isključite uređaj putem tipke za pokretanje/ zaustavljanje, odspojite ga od strujnog napajanja i pričekajte oko 15 - 20 minuta da se ohladi.
	Preljevanje	Smanjite količinu sastojaka koje obrađujete.
Uređaj se zaustavlja tijekom uporabe	Preopterećenje ili pregrijavanje	Isključite uređaj putem tipke za pokretanje/ zaustavljanje, odspojite ga od strujnog napajanja i pričekajte oko 15 - 20 minuta da se ohladi. Ponovno priključite uređaj na strujno napajanje i nastavite s miješanjem.
Prevelike vibracije	Proizvod nije postavljen na ravnu površinu.	Postavite uređaj na ravnu površinu.
	Količina sastojaka je prevelika.	Smanjite količinu sastojaka koje obrađujete.

Problemi	Uzroci	Rješenja
Curenje ili prelijevanje iz poklopca	Količina sastojaka je prevelika.	Smanjite količinu sastojaka koje obrađujete.
	Poklopac nije ispravno postavljen.	Stavite poklopac ispravno na vrč blendera.
Curenje s dna vrča blendera	Dotrajala vodonepropusnost uređaja.	Oprez! Oštrice su neodvojive. Obratite se korisničkoj službi, pogledajte informacije za kontakt u jamstvenom listu.
Oštrice se ne okreću glatko	Preveliki ili pretvrđi komadi namirnica.	Smanjite veličinu ili količinu sastojaka koje obrađujete.
	Izmiješana tekućina previše je vruća i izobličila je silikonsku brtvu.	Obratite se korisničkoj službi, pogledajte informacije za kontakt u jamstvenom listu.
Problem kod pripreme jela	Jelo nije dovoljno skuhan / jelo je prekuhan.	Za prilagođavanje vremena uporabe i temperature zagrijavanja koristite ručnu funkciju.
	Jelo se lijepi za dno.	Za prilagođavanje vremena uporabe i temperature zagrijavanja koristite ručnu funkciju. I pogledajte upute za čišćenje.
Jela ne ispadaju kako treba	Ne upotrebljavate odgovarajući vrč.	Provjerite upotrebljavate li odgovarajući vrč.
	Senzor za prelijevanje postavljen u poklopac vrča za toplu jela nije čist.	Očistite sve dijelove poklopca vrča za toplu jela.

HR

Ako uređaj i dalje ne radi propisno, obratite se korisničkoj službi za svoju zemlju.

OHUTUSJUHISED/HOIATUSED

ETTEVAATUST: Ohutusnõuded on seadme osa. Lugege need enne uue seadme esmakasutust hoolikalt läbi. Hoidke neid kohas, kus need on hiljem hõlpsasti leitavad ja kasutatavad.

Seade käivitub ainult siis kui kann on õigesti mootoriosa (D) külge paigaldatud ja kaas on kannu külge lukustatud.

KIRJELDUS

- | | |
|---|----------------------------|
| A Kaane kork | E Hari |
| Kaas | F Ekraan |
| Tritan plastikkann külmade segude jaoks | G Nupp Start / Stop |
| B Kaane kork | H Juhtkuva |
| Kaas | I Puhastamise nupp |
| Klaaskann kuumade segude jaoks | J Mikserdamise nupp |
| C Tõukur | K Tühistamise nupp |
| D Mootoriosa | L Seadistamise nupp |
| | M Mõõtetops |
| | N Kannu näidik |

ENNE SEADME ESMAST KASUTAMIST

- Enne seadme esmast kasutamist loputage seebiveega puhtaks kõik toiduga kokku puutuvad osad (kann, kaas ja mõõtetops)

ETTEVAATUST : Ärge pange seadet vette (ei mootoriosa ega kannu alust). Ärge kunagi pange mootoriosa (D) jooksva vee alla. Puhastage niiske lapiga ja kuivatage hoolikalt.

Lõiketerad on väga teravad ja neid ei saa eemaldada.

- Enne seadme kasutamist veenduge, et kõik pakkevahendid on eemaldatud.

SEADME KASUTAMINE

- Asetage seade tasasele stabiilsele kuumakindlale pinnale, kuumusallikatest ja veepritsmete tekkimise kohast eemale.
- Asetage kann (A või B) õigesti mootoriosa külge. Joonised 1 ja 2.
- Pärast anuma aluse küljest eemaldamist oodake vähemalt 6 sekundit, enne kui teise anuma seadme külge panete.



OK KLAASKANN KUUMADE SEGUDE JAOKS:

- Lisage toiduained kannu, ületamata seejuures näidatud maksimumtaset:
–  maks. 1400 ml kuumade toitude puhul

Automaatne funktsioon:

Kasutamine :

- Lukustage kaas kannu külge ja pange kaane kork oma kohale kaane sisse. Seade käivitub ainult siis kui kann ja kaas on õigesti paigaldatud.
- Seadme vooluvõrku ühendamisel ja sisselülitamisel kostub helisignaali ja süttib ekraan.
- Seade jääb ooterežiimi. Selles etapis saab valida programmi, vajutades vastavale nupule. Nupu tuli hakkab vilkuma ja kuvatakse retsepti tsükli kestuse informatsioon.
- Vajutage Start / Stop nuppu. Seejärel hakkab seade automaatselt tööle.
- Retsepti tsükli lõpus peatub kannmikser automaatselt. Seadmest kostub helisignaali 3 korda.
- Mikseri töö peatamiseks tsükli kestel võite:
 - vajutada Start / Stop nuppu, et panna programm pausi peale (kuni 5 minutit, pärast mida naaseb seade avakuvale)
 - vajutada tühistamise nuppu, et peatada programm ja naasta avakuvale.
- Kui elekter lülitub kuumade programmide või kuumutuse funktsiooni ajal välja ning lülitatakse uuesti sisse 3 minuti jooksul, siis jätkab seade tööd automaatselt.
- Kui seadet 3 minuti jooksul ei kasutata, siis ekraan kustub ja põlema jääb ainult Start / Stop nupp.

ETTEVAATUST :

- Ärge raputage mootoriosa ega kannu seadme töötamise ajal.

ETTEVAATUST: Kui olete kasutanud seadet ühe programmi ulatuses, eriti kui see on pika tööajaga programm, siis laske kannmikseril enne järgmist tsüklit 5 minutit jahtuda.





Pidage meeles, et kuumade programmide puhul ei ole kuvatud aja sisse arvestatud eelkuumutamiseks vajalikku aega, mis võib olla erinev vastavalt algele temperatuurile ja koostisainete kogusele (5 kuni 15 minutit).

Vajutage Start / Stop nuppu. Algab retsepti tsükli küpsetusaja loendus.

Programmi ajal kaane avamisel peatub seadme töö kaane ohutusmehhanismi tõttu automaatselt.

ETTEVAATUST : Kuuma toidu valmistamisel soovitame mikserdamise ajal koostisaineid mitte lisada. (Pritsmete oht) Äрге eemaldage kaane korki (B1) kaanelt (B2) kuumade toitude valmistamise ajal. Segu võib minna väga kuumaks ja tekitada põletusi.

Kuumad programmid : Supp, Kompott, Coulis kaste, Kuum kaste, Mitmevilja piim.



Kuumad programmid	Retseptid	Samm-sammult	Aeg
 Supp	600 g kõrvitsat, 120 g kartulit, 80 g sibulat, 600 ml vett.	Valige supi programm. Vajutage Start / Stop nuppu.	30 min
 Kuum kaste	500 ml piima, 45 g võid, 45 g jahu, muskaatpähklit (1 näpuotsatäis)	Valige kuuma kastme programm. Vajutage Start / Stop nuppu.	15 min
 Coulis kaste	100 ml vett, 60 ml sidrunimahla, 100 g suhkrut, 250 g mustikaid, 250 g maasikaid.	Valige coulis kastme programm. Vajutage Start / Stop nuppu.	15 min
 Kompott	700 g kollaseid maitseid õunu, 100 ml vett.	Valige kompoti programm. Vajutage Start / Stop nuppu.	15 min
 Mitmevilja piim	100 g blanšeeritud terveid mandleid, 1 L vett.	Valige mitmevilja piima programm. Vajutage Start / Stop nuppu.	25 min

Manuaalsed funktsioonid:

Lisaks programmide režiimile saab kasutada ka manuaalseid funktsioone.

-  **Puhastamine** : võimaldab puhastada seadet; selleks kasutage 150 ml vett ja 1 tilk nõudepesuvahendit. Võimaldab puhastada seadet seebiveega. Vajutage puhastamise nuppu. Protseduuri kestus on 30 sekundit.

Maksimaalne tööaeg ei tohi ületada 3 minutit.

- 
Segamine : võimaldab mikserdamist oma vabal valikul kontrollida. Vajutage mikserdamise nuppu, ja ekraanile kuvatakse « P », mis vastab impulsi funktsioonile, aga mikserdamise kiirust saab valida vahemikus 1 kuni 9, vajutades selleks +/- nuppe (L). « H » tähistab maksimumkiirust. Seejärel vajutage Start / Stop nuppu. Tööaega saab seadistada, vajutades +/- nuppu (L) vahemikus 5 sekundit kuni 3 minutit. Järelejäänud aeg on näidatud ekraanil. Oodake kuni kannmikser töötamise automaatselt lõpetab. Seadmest kostub helisignaali 3 korda.
- 
Kuumutamine : võimaldab kuumutamist oma vabal valikul kontrollida. Vajutage kuumutamise nuppu, ekraanile ilmub « 75 », aga valida saab kuumutamise temperatuuri vahemikus 40° kuni 100°, vajutades selleks +/- nuppe (L). Tööaega saab seadistada, vajutades +/- nuppu (L) vahemikus 5 minutit kuni 90 minutit. Vajutage Start / Stop nuppu. Järelejäänud aeg on näidatud ekraanil. Oodake kuni kuumutamine automaatselt lõppeb. Programmi lõpus kostub seadmest helisignaali 3 korda. Kuumutamise lõpetamiseks tsükli ajal vajutage Start / Stop nuppu või tühistamise nuppu.

ET

PLASTIKUST TRITAN KANN KÜLMADE TOITUDE OK JAOKS

- Lisage toiduained kannu, ületamata seejuures näidatud maksimumtaset:
 -  maks. 1750 ml külmade toitude puhul

Automaatsed funktsioonid

Kasutamine :



- Lukustage kaas kannu külge ja pange kaane kork oma kohale kaane sisse. Seade käivitub ainult siis kui kann ja kaas on õigesti paigaldatud.
- Seadme vooluvõrku ühendamisel ja sisselülitamisel kostub helisignaali ja süttib ekraan.
- Seade jääb ooterežiimi. Selles etapis saab valida programmi, vajutades vastavale nupule. Nupu tuli hakkab vilkuma ja kuvatakse retsepti tsükli kestuse informatsioon.
 - Enne igat automaatset programmi saab kasutada vaakumfunktsiooni, vajutades selleks vaakumi nupule; selle kestus on: 1 min 10 sek
 - Vaakumfunktsiooni kasutamisel veenduge, et kaane kork on korralikult kinni keeratud.

- Vajutage Start / Stop nuppu ja seade käivitub. Retsepti tsükli lõpus peatub kannmikser automaatselt. Seadmest kostub helisignaal 3 korda.
- Mikserdamise funktsiooni kasutamisel vajutage programmi lõppemisel kaane korgi keskosale ja kaas avaneb.
- Mikseri töö peatamiseks tsükli kestel võite:
 - vajutada Start / Stop nuppu, et panna programm pausi peale (kuni 5 minutit, pärast mida naaseb seade avakuvale)
 - vajutada tühistamise nuppu, et peatada programm ja naasta avakuvale.
- Toidu valmistamise hõlbustamiseks võite kasutada tõukurit (kui ei kasutata vaakumfunktsiooni).
- Ärge kasutage seda kannu kuumade toitude valmistamiseks.
- Ärge pange kaant vette.

Ainult külmade toitude mikserdamise ajal koostisainete lisamiseks eemaldage kaane (B) seest kaane kork (A) ja lisage koostisaineid kaanes oleva augu kaudu. Olge pritsmete suhtes ettevaatlik.

ETTEVAATUST : Ärge eemaldage kaane korki (A) kaanelt vaakumi funktsiooni kasutamise ajal.

Külmad programmid : Jää purustamine, Roheline smuuti, Piimakokteil, Jäätis, Päikliviõli

Külmad programmid	Retseptid	Samm-sammult	Aeg
 Roheline smuuti	240 g kooritud õunu Granny Smith (2 õuna), 60 g sellerit (lehtedeta), 200 g kurki, 20 g lehtkapsa lehti, 80 g laimimahla, 400 g vett, 60 g agaavisiirupit, 20 g spinatilehti	Valige roheline smuuti programm. Vajutage Start / Stop nuppu.	1 min 10 sek
 Jäätis	450 g külmutatud maasikaid + 240 ml piima + 130 g suhkrut	Valige jäätise programm. Vajutage Start / Stop nuppu.	1 min 10 sek
 Päikliviõli	400 g soolata maapähkleid + 75 g mandlilaaste + 125 g pekaanpähkleid	Valige päikliviõli programm. Vajutage Start / Stop nuppu.	2 min 15 sek

Külmad programmid	Retseptid	Samm-sammult	Aeg
 Jää purustamine	8 x jääkuubikut suurusega 30x30x40 mm	Valige jää purustamise programm. Vajutage Start / Stop nuppu.	1 min
 Piimakokteil	250 g vanilj jääätist + 1 banaan (100 g) + 250 ml piima	Valige piimakokteili programm. Vajutage Start / Stop nuppu.	1 min



Manuaalsed funktsioonid

Lisaks programmide režiimile saab kasutada ka manuaalseid funktsioone.

-  **Puhastamine** : võimaldab puhastada seadet seebiveega. Võimaldab puhastada seadet seebiveega. Vajutage puhastamise nuppu. Protseduuri kestus on 30 sekundit.

Maksimaalne tööaeg ei tohi ületada 3 minutit.

-  **Segamine** : võimaldab mikserdamist oma vabal valikul kontrollida. Vajutage mikserdamise nuppu, ja ekraanile kuvatakse « P », mis vastab impulsi funktsioonile, aga mikserdamise kiirust saab valida vahemikus 1 kuni 9, vajutades selleks +/- nuppu (L). «H» tähistab maksimumkiirust. Seejärel vajutage Start / Stop nuppu. Tööaega saab seadistada, vajutades +/- nuppu (L) vahemikus 5 sekundit kuni 3 minutit. Järelejäänud aeg on näidatud ekraanil. Oodake kuni kannmikser töötamise automaatselt lõpetab. Seade piiksub 3 korda.

-  **Vaakum** : Enne vaakumfunktsiooni kasutamist lukustage kaane kork, keerates seda nii, et kaane korgil asuv nool on joondatud piktogrammiga «õhk välja» . Käivitage vaakumi protsess. 1 minuti 10 sekundi pärast saate valida automaatse programmi (ühildub smuuti ja piimakokteili programmidega). Programmi lõppedes vajutage kaane korgi keskel asuvat vaakuminuppu ja eemaldage kork, et eemaldada kaas ja oma toit välja valada.

TEISED FUNKTSIOONID

- Programmi pausi peale panemiseks vajutage Start / Stop nuppu. Teie seade võib olla pausi peal kuni 5 minutit, pärast mida naaseb seade avakuvale.
- Kui hoiate Start / Stop nuppu 3 sekundi jooksul all, kostub seadme helisignaali 3 korda ning seade läheb ooterežiimile. Kõikide nuppude

tuled kustuvad ja ainult Start / Stop nupu tuli jääb põlema.

Ülekoormuse kaitse

- See seade on varustatud ülekoormuse kaitsega. See ennetab mootori kahjustumist ülekoormuse tõttu.
- Kui seade lülitub töötamise ajal välja, siis toimige järgnevalt:
 - Lülitage seade Start / Stop nupust välja, eemaldage see vooluvõrgust ja laske sellel umbes 15-20 minutit jahtuda.
 - Ühendage seade uuesti vooluvõrku ja jätkake mikserdamist.
- **Tühistamine** : Segamise lõpetamiseks tsükli ajal vajutage tühistamise nuppu. Seade peatub ja naaseb avakuvale.

PUHASTAMINE

- Puhastage kannu kohe pärast kasutamist.
- Puhastamise lihtsustamiseks võite kasutada „Puhastamise programmi“ :
 - Pange kannu 150 ml vett ja 1 tilk nõudepesuvahendit. Vajutage puhastamise nuppu.
- Liigne kogus nõudepesuvahendit tekitab ülearust vahtu ja võib põhjustada selle üle ääre voolamist. Lõpuks puhastage kannu käsna abil.
- Loputage kannu sisemust ja kaant jooksva vee all.
- Kui seade vajab sügavpuhastust, võite kasutada segu soojast veest ja söögisoodast. Puhastamiseks laske segul mõne tunni jooksul seadmes seista.
- Mootoriosa (D) puhastamiseks kasutage niisket lappi. Kuivatage see hoolikalt.
- Eemaldatavaid osi (kaas, kaane kork, mõõtetops) võib pesta švammi ja kuuma seebiveega. Kannu sisemuse puhastamiseks võite kasutada ka harja.

Ettevaatust!

- Jälgige, et kannu ei jääks toitu ega vedelikku; kann ei ole mõeldud toidu säilitamiseks külmiku jahekapis või sügavkülmikus.
- Mootoriosa välispinna ja kannu külgede puhastamiseks kasutage niisket lappi.
- Ärge pange seadet vette (ei mootoriosa ega kannu alust). Ärge kunagi pange mootoriosa (D) jooksva vee alla.
- Kannu ja kaane korki ei tohi panna nõudepesumasinasse.

MIDA TEHA, KUI SEADE EI TÖÖTA?

Probleemid	Põhjused	Lahendused
Seade ei tööta	Pistik ei ole ühendatud.	Ühendage seade vooluvõrku, mille pingeniitajad vastavad seadme andmeplaadil esitatule.
	Kannmikseri kann ei ole õigesti mootoriosa külge paigaldatud või kann ja kaas ei ole õigesti paigaldatud ning mootoriosa külge lukustatud.	Kontrollige, et kannmikseri kann ja kaas on õigesti mootoriosa külge paigaldatud, nii nagu kasutusjuhendis näidatud.
	Seade, klahvistik või programm ei reageeri	Eemaldage seade vooluvõrgust, oodake 1 minut ja ühendage seade uuesti vooluvõrku.
	Ülekuumenemise korral	Lülitage seade Start / Stop nupust välja, eemaldage see vooluvõrgust ja laske sellel umbes 15-20 minutit jahtuda.
	Ülevoolamine	Vähendage töödeldavate koostisainete kogust.
Seade peatus kasutamise ajal	Ülekoormus või ülekuumenemine	Lülitage seade Start / Stop nupust välja, eemaldage see vooluvõrgust ja laske sellel umbes 15-20 minutit jahtuda. Ühendage seade uuesti vooluvõrku ja jätkake mikserdamist.
Liigne vibreerimine	Seade ei ole paigaldatud tasasele pinnale.	Asetage seade tasapinnale.
	Koostisainete kogus on liiga suur.	Vähendage töödeldavate koostisainete kogust.

ET

Probleemid	Põhjused	Lahendused
Leke kaane vahelt või vedeliku üle ääre valgumine	Koostisainete kogus on liiga suur.	Vähendage töödeldavate koostisainete kogust.
	Kaas ei ole õigesti paigaldatud.	Paigaldage kaas õigesti mikseri kannu külge.
Leke kannu põhjast	Seadme veekindluse vähenemine.	Ettevaatust : lõiketerad ei ole eemaldatavad. Kontaktteeruge klienditeenindusega - kontaktinfo leiате garantiilehel.
Lõiketera ei pöörle kergelt	Toiduainetükid on liiga suured või liiga kõvad.	Vähendage töödeldavate koostisainete suurust või kogust.
	Mikserdatav vedelik on liiga kuum ja see on silikoontihendit moonutanud.	Kontaktteeruge klienditeenindusega - kontaktinfo leiате garantiilehel.
Toiduvalmistamise probleem	Toit ei ole piisavalt valmis või toit on üleküpsenud	Kasutusaja ja kuumutamise temperatuuri seadistamiseks kasutage manuaalset funktsiooni
	Toit jääb põhja kinni	Kasutusaja ja kuumutamise temperatuuri seadistamiseks kasutage manuaalset funktsiooni Ja lugege puhastamise juhiseid
Mul ei ole häid retsepte	Kasutusel on vale kann	Õige kannu kasutamise kontroll
	Ülevooluandur kuumade toitade valmistamise kannu kaanel ei ole puhas	Puhastage kuumade toitade valmistamise kannu kaant

Kui teie seade ei tööta ikka korralikult, siis palun kontakteeruge oma riigis tegutseva klienditeeninduse osakonnaga.

DROŠĪBAS BRĪDINĀJUMI

UZMANĪBU! Piesardzības pasākumi ir ierīces lietošanas neatņemama sastāvdaļa. Pirms ierīces lietošanas pirmo reizi, lūdzu, rūpīgi izlasiet tos! Glabājiet tos vietā, kur tos vēlāk varēsiet ērti atrast un izlasīt.

Ierīce sāks darboties tikai tad, ja krūze būs pareizi novietota uz motora nodalījuma (D) un uz krūzes būs pilnībā aizvērts vāks.

APRAKSTS

- | | |
|---|--|
| A Mazais vāciņš
Vāks
Plastmasas tritāna krūze
aukstas masas pagatavošanai | F Ekrāns |
| B Mazais vāciņš
Vāks
Stikla krūze karstas masas
pagatavošanai | G Poga „Start/Stop” (Palaist/
Apturēt) |
| C Pārtikas stūmējs | H Vadības paneļa displejs |
| D Motora nodalījums | I Tīrīšanas funkcijas poga |
| E Birstīte | J Blenderēšanas funkcijas poga |
| | K Poga „Cancel” (Atcelt) |
| | L Iestatījumu poga |
| | M Mērtrauciņš |
| | N Krūzes indikators |

PIRMS IERĪCES PIRMĀS LIETOŠANAS REIZES

- Pirms ierīces pirmās lietošanas reizes ziepjūdenī noskalojiet detaļas, kas saskaras ar pārtikas produktiem (krūzi, vāku un mērtrauciņu).

UZMANĪBU! Nemērciet ierīci ūdenī (ne motora nodalījumu, nedz arī krūzes pamatni). Nekad neturiet motora nodalījumu (D) zem tekoša ūdens. Tīriet ar mitru lupatiņu un rūpīgi nosusiniet.

Asmeņi ir ļoti asi; tos nevar noņemt.

- Pirms sākat izmantot ierīci, pārliedcinieties, vai ir noņemts viss iepakojums.

- Novietojiet ierīci uz līdzenas, stabilas un karstumizturīgas virsmas — vietā, kur nav siltuma avotu un nevar izšļakstīties ūdens.
- Novietojiet krūzi (A vai B) uz motora nodalījuma pareizi, 1. un 2. att.
- Pēc trauka izņemšanas no pamatnes jāpagaida vismaz 6 sekundes, un tikai tad var ievietot citu trauku.



ok **STIKLA KRŪZE KARSTAS MASAS PAGATAVOŠANAI:**

- Ieberiet krūzē sastāvdaļas, nepārsniedzot norādīto maksimālo līmeni:
–  ne vairāk kā 1400 ml karstas masas pagatavošanai.

Automātiskā funkcija:

Lietošana:

- Fiksējiet vāku uz krūzes un uzlieciet uz vāka mazo vāciņu. Ierīce ieslēgsies tikai tad, ja krūze un vāks būs pareizi uzlikti.
- Kad ierīce tiek pievienota elektrotīklam un ieslēgta, ierīcē atskan signāls un ekrānā iedegas apgaismojums.
- Ierīce pāries gaidīšanas režīmā. Šajā posmā jūs varat izvēlēties programmu, nospiežot attiecīgo pogu. Mirgos pogas indikators un tiks parādīta informācija par receptes pagatavošanas laiku.
- Nospiediet pogu „Start/Stop” (Palaist/Apturēt). Pēc tam ierīce sāks automātiski darboties.
- Sastāvdaļu apstrādes beigās blenderis automātiski apstāsies. Ierīcē 3 reizes atskanēs signāls.
- Cikla laikā blenderēšanu var arī apturēt:
 - nospiediet pogu „Start/Stop” (Palaist/Apturēt), lai pauzētu programmu (līdz 5 minūtēm, un pēc tam ierīce atgriezīsies sākuma ekrānā);
 - nospiediet pogu „Cancel” (Atcelt), lai apturētu programmu un atgrieztos sākuma ekrānā.
- Ja karsto masu pagatavošanas programmas un uzsildīšanas funkcijas laikā ierīce tiek izslēgta un 3 minūšu laikā tiek vēlreiz ieslēgta, tad ierīce automātiski atsāk darboties.
- Ja ierīce netiek izmantota 3 minūtes, ekrāna apgaismojums izslēdzas un deg tikai palaišanas/apturēšanas poga.

UZMANĪBU!

- Lietojot blenderi, nekratiet motora nodalījumu vai krūzi.

UZMANĪBU! Pēc vienas programmas cikla, jo īpaši pēc gara sastāvdaļu apstrādes darba cikla, ļaujiet blenderim vismaz 5 minūtes atpūsties pirms turpiniet to lietot.





Karstas masas pagatavošanas programmas gadījumā ņemiet vērā, ka norādītajā laikā nav iekļauts nepieciešamais uzsildīšanas laiks, kas var atšķirties atkarībā no sākotnējās temperatūras un sastāvdaļu daudzuma (no 5 līdz 15 minūtēm).

Nospiediet pogu „Start/Stop” (Palaist/Apturēt). Sāksies ēdiena pagatavošanas laika atskaite.

Ja programmas darbības laikā tiek atvērts blendera vāks, ierīce automātiski apstājas, jo tās vāks ir aprīkots ar drošības sistēmu.

UZMANĪBU! Karstas masas pagatavošanas laikā ieteicams nepievienot sastāvdaļas. (Izšķakstīšanās risks.) Karstas masas pagatavošanas laikā nenoņemiet no vāka (B2) mazo vāciņu (B1). Masa var pārlīt pāri malām un jūs varat applaucēties.



Karstas masas pagatavošanas programmas: zupa, kompots, biezenis, karstā mērce, daudzgraudu piena biezputra.

Karstas masas pagatavošanas programmas	Receptes	Soli pa solim	Laiks
 Zupa	600 g ķirbju, 120 g kartupeļu, 80 g sīpolu, 600 ml ūdens.	Atlasiet zupas pagatavošanas programmu Nospiediet pogu „Start/Stop” (Sākt/Apturēt)	30 min.
 Karstā mērce	500 ml piena, 45 g sviesta, 45 g parasto miltu, muskatrieksta pulvera (1 šķipsniņa)	Atlasiet karsto zupu pagatavošanas programmu Nospiediet pogu „Start/Stop” (Palaist/Apturēt)	15 min.
 Biezenis	100 ml ūdens, 60 ml citronu sulas, 100 g cukura, 250 g melleņu, 250 g zemeņu.	Atlasiet biezeņa pagatavošanas programmu. Nospiediet pogu „Start/Stop” (Palaist/Apturēt)	15 min.
 Kompots	700 g „Golden” šķirnes ābolu, 100 ml ūdens.	Atlasiet kompota pagatavošanas programmu Nospiediet pogu „Start/Stop” (Palaist/Apturēt)	15 min.

Karstas masas pagatavošanas programmas	Receptes	Soli pa solim	Laiks
 Daudzgraudu piena biežputra	100 g veselu blanšētu mandeļu, 1 L ūdens	Atlasiet daudzgraudu piena biežputras pagatavošanas programmu Nospiediet pogu „Start/Stop” (Palaist/Apturēt)	25 min.

Manuālās funkcijas:

Papildus programmas režīmam var izmantot manuālās funkcijas.

- 
Tīrīšana: ļauj iztīrīt ierīci, pievienojot 150 ml ūdens un 1 pilienu mazgāšanas līdzekļa; ļauj iztīrīt ierīci, izmantojot ziepjūdeni. Nospiediet tīrīšanas funkcijas pogu. Ilgst 30 sekundes.
- Apstrādes cikla laiks nedrīkst pārsniegt 3 minūtes.**
- 
Blenderēšana: ļauj brīvi regulēt blenderēšanas veidu. Nospiediet blenderēšanas pogu, ekrānā būs redzams burts „P”, kas atbilst impulsu funkcijai, taču, nospiežot iestatījumu pogu „+/-” (L), blenderēšanas ātrumu var izvēlēties diapazonā no 1 līdz 9. Burts „H” apzīmē maksimālo ātrumu. Pēc tam nospiediet pogu „Start/Stop” (Palaist/Apturēt). Apstrādes cikla laiku var iestatīt robežās starp 5 sekundēm un 3 minūtēm, nospiežot iestatījumu pogu „+/-” (L). Ekrānā būs redzams atlikušais laiks. Uzgaidiet, līdz blenderis automātiski apstājas. Ierīcē 3 reizes atskanēs signāls.
- 
Uzsildīšana: ļauj brīvi regulēt uzsildīšanas procesu. Nospiediet uzsildīšanas funkcijas pogu, ekrānā būs redzams cipars „75”, taču, nospiežot iestatījumu pogu „+/-” (L), uzsildīšanas temperatūru var izvēlēties diapazonā no 40° līdz 100°. Apstrādes cikla laiku var iestatīt robežās starp 5 un 90 minūtēm, nospiežot iestatījumu pogu „+/-” (L). Nospiediet pogu „Start/Stop” (Palaist/Apturēt) Ekrānā būs redzams atlikušais laiks. Uzgaidiet, līdz uzsildīšanas process automātiski apstājas. Programmas beigās ierīcē 3 reizes atskanēs signāls. Jūs varat arī apturēt uzsildīšanas funkciju cikla laikā, nospiežot palaišanas apturēšanas pogu vai atcelšanas pogu.

PLASTMASAS TRITĀNA KRŪZE AUKSTAS MASAS OK PAGATAVOŠANAI

- Ievietojiet krūzē sastāvdaļas, nepārsniedzot norādīto maksimālo līmeni:
–  ne vairāk kā 1750 ml aukstas masas pagatavošanas krūzē

Automātiskās funkcijas





Lietošana:

- Fiksējiet vāku uz krūzes un ievietojiet vākā mazo vāciņu. Ierīce ieslēgsies tikai tad, ja krūze un vāks būs pareizi uzlikti.
- Kad pievienojat ierīci elektrotīklam un ieslēdzat to, ierīcē atskanēs signāls un ekrānā iedegsies apgaismojums.
- Ierīce pāries gaidīšanas režīmā. Šajā posmā jūs varat izvēlēties programmu, nospiežot attiecīgo pogu. Mirgos pogas indikators un tiks parādīta informācija par recepti.
 - Pirms katras automātiskās programmas palaišanas jūs varat izmantot vakuuma funkciju, nospiežot vakuuma pogu, ilgums: 1 min. 10 sek.
 - Kad izmantojat vakuuma funkciju, mazajam vāciņam jābūt stingri pieskrūvētam.
- Nospiediet pogu „Start/Stop” (Palaist/Apturēt), un ierīce ieslēgsies. Produktu apstrādes beigās blenderis automātiski apstāsies. Ierīcē 3 reizes atskanēs signāls.
 - Ja izmantojat blendera funkciju, tad, lai programmas beigās atvērtu vāku, vispirms nospiediet mazā vāciņa vidus daļu.
- Produktu apstrādes cikla laikā blenderēšanu var apturēt:
 - nospiediet pogu „Start/Stop” (Palaist/Apturēt), lai pauzētu programmu (līdz 5 minūtēm, pēc kuras ierīce atgriezīsies sākuma ekrānā);
 - nospiediet pogu „Cancel” (Atcelt), lai apturētu programmu un atgrieztos sākuma ekrānā.
- Lai labāk apstrādātu sastāvdaļas, izmantojiet produktu stūmēju (ja netiek izmantota vakuuma funkcija)
 - Neizmantojiet šo krūzi karsto masu pagatavošanai.
 - Nemērciet vāku ūdenī

Lai blenderēšanas laikā pievienotu sastāvdaļas, izņemiet no vāka (B) mazo vāciņu (A) un ievietojiet sastāvdaļas caur padeves atveri. Sastāvdaļas var izšķakstīties.



UZMANĪBU! Vakuuma procesa laikā nenoņemiet no vāka mazo vāciņu (A)

Aukstas masas pagatavošanas programmas: ledus smalcināšana, zaļo smūtiju un piena kokteiļu pagatavošana, saldējums, riekstu sviests



Aukstas masas pagatavošanas programmas	Receptes	Soli pa solim	Laiks
 Zaļais smūtijis	240 g nomizotu ābolu „Granny Smith” (2 āboli), 60 g selerijas kātiņu (bez lapām), 200 g gurķu, 20 g kacenkāposta lapu, 80 g laima sulas, 400 g ūdens, 60 g agaves sīrupa, 20 g spinātu lapu	Atlasiet zaļā smūtijā pagatavošanas programmu Nospiediet pogu „Start/ Stop” (Palaist/Apturēt)	1 min. 10 sek.
 Saldējums	450 g saldētu zemeņu + 240 ml piena + 130 g cukura	Atlasiet saldējuma pagatavošanas programmu Nospiediet pogu „Start/ Stop” (Palaist/Apturēt)	1 min. 10 sek.
 Riekstu sviests	400 g nesālītu zemesriekstu + 75 g mizotu mandeļu + 125 g pekanriekstu	Atlasiet riekstu sviesta pagatavošanas programmu Nospiediet pogu „Start/ Stop” (Palaist/Apturēt)	2 min. 15 sek.
 Ledus smalcināšana	8x ledus gabaliņi, 30x30x40 mm	Atlasiet ledus smalcināšanas programmu Nospiediet pogu „Start/ Stop” (Palaist/Apturēt)	1 min.
 Piena kokteilis	250 g vaniļas saldējuma + 1 banāns (100 g) + 250 ml piena	Atlasiet piena kokteiļa pagatavošanas programmu Nospiediet pogu „Start/ Stop” (Palaist/Apturēt)	1 min.

Manuālās funkcijas

Papildus programmas režīmam jūs varat izmantot arī manuālās funkcijas.

-  **Tīrīšanas funkcija:** ierīces tīrīšana, izmantojot ziepjūdeni. Ierīces tīrīšana, izmantojot ziepjūdeni. Nospiediet tīrīšanas funkcijas pogu. Ilgst 30 sekundes.
Apstrādes cikla laiks nedrīkst pārsniegt 3 minūtes.
-  **Blenderēšana:** ļauj brīvi regulēt blenderēšanas veidu. Nospiediet blenderēšanas pogu, ekrānā būs redzams burts „P”, kas apzīmē impulsu funkciju, taču, nospiežot iestatījumu pogu „+/-” (L),

blenderēšanas ātrumu var izvēlēties diapazonā no 1 līdz 9. Burts „H” apzīmē maksimālo ātrumu. Pēc tam nospiediet pogu „Start/Stop” (Palaist/Apturēt). Apstrādes cikla laiku var iestatīt robežās starp 5 sekundēm un 3 minūtēm, nospiežot iestatījumu pogu „+/-” (L). Ekrānā būs redzams atlikušais laiks. Uzgaidiet, līdz blenderis automātiski apstājas. Ierīcē 3 reizes atskanēs signāls.

-  **Vakuuma funkcija:** Pirms izmantojat vakuuma funkciju, nofiksējiet mazo vāciņu, pagriežot to tā, lai bultiņa uz vāciņa atrastos iepretim piktogrammai „air out” (gaisa izvilkšana) . Palaidiet vakuuma procesu. Pēc 1 min. un 10 sek. jūs varēsiet izvēlēties automātisko programmu (var izmantot kopā ar smūtijū un piena kokteiļu pagatavošanas programmām). Programmas beigās nospiediet vāciņa vidū esošo vakuuma pogu un noņemiet vāku, lai varētu izņemt vāciņu un ieliet masu.

CITAS FUNKCIJAS

- Lai pauzētu programmu, nospiediet pogu „Start/Stop” (Palaist/Apturēt). Ierīces darbību var apturēt līdz 5 minūtēm, pēc tam ierīce atgriežas sākuma ekrānā.
- Ja 3 sekundes turat nospiestu pogu „Start/Stop” (Palaist/Apturēt), ierīcē 3 reizes atskan signāls, un pēc tam ierīce pāriet „gaidīšanas” režīmā. Šajā režīmā nedeg pogu apgaismojums, izņemot pogu „Start/Stop” (Palaist/Apturēt).

Aizsardzība pret pārslodzi

- Ierīce ir aprīkota ar aizsardzību pret pārslodzi. Tādējādi pārslodzes gadījumā motors tiek pasargāts pret bojājumiem.
- Ja ierīce lietošanas laikā izslēdzas, rīkojieties šādi:
 - izslēdziet ierīci ar palaišanas/apturēšanas pogu, atvienojiet no elektrotīkla un ļaujiet ierīcei atdzist aptuveni 15–20 minūtes.
 - Pieslēdziet ierīci elektrotīklam un atsāciet blenderēšanu.
- **Atcelšana:** Blenderēšanu cikla laikā var apturēt, nospiežot uz pogas ar „atcelšanas” apzīmējumu. Ierīce apstājas un atgriežas sākuma ekrānā.

TĪRĪŠANA

- Izmazgājiet krūzi uzreiz pēc lietošanas.
- Lai atvieglotu tīrīšanu, varat izmantot tīrīšanas programmu:
 - ielejiet krūzē 150 ml ūdens un pievienojiet 1 pilienu mazgāšanas līdzekļa. Nospiediet tīrīšanas funkcijas pogu.
- Pārāk daudz pievienots mazgāšanas līdzeklis rada vairāk putu, un līdz ar to var pārplūst pāri malām. Krūzes mazgāšanas beigās izmantojiet sūkli.
- Izskalojiet krūzi un vāku no iekšpuses zem tekoša ūdens.
- Ja jūsu ierīcei nepieciešama pamatīgāka tīrīšana, varat izmantot siltā ūdens un pārtikā lietojamās sodas maisījumu. Lai ierīci kārtīgāk iztīrītu, atstājiet maisījumu uz dažām stundām.
- Notīriet motora nodalījumu (D) ar mitru lupatiņu. Rūpīgi nosusiniet.
- Noņemamās daļas (vāku, mazo vāciņu, mētrauciņu) var notīrīt ar sūkli un karstu ziepjūdeni. Lai iztīrītu krūzi no iekšpuses, varat izmantot arī birstīti.

Uzmanību!

- Pārlicinieties, vai krūzē nav palicis ēdiens vai šķidrums; krūze nav paredzēta pārtikas uzglabāšanai ledusskapī vai saldētavā.
- Lai notīrītu motora nodalījuma un krūzes ārpusi, izmantojiet mitru drānu.
- Nemērciet ierīci ūdenī (ne motora nodalījumu, nedz arī krūzes pamatni). Nekad neturiet motora nodalījumu (D) zem tekoša ūdens.
- Krūzi un mazo vāciņu nedrīkst mazgāt trauku mazgājamā mašīnā.

KĀ RĪKOTIES, JA IERĪCE NEDARBOJAS?

Problēma	Cēlonis	Risinājums
Ierīce nedarbojas	Nav iesprausta kontaktdakša.	Pieslēdziet ierīci elektrotīklam, kura sprieguma parametri atbilst ierīces datu plāksnītē norādītajiem.
	Blendera krūze nav novietota pareizi uz motora nodalījuma vai arī krūze un vāks ir uzlikti pareizi, taču nav nofiksēti uz motora nodalījuma.	Pārbaudiet, vai blendera krūze un vāks uz motora nodalījuma ir novietoti pareizi, kā minēts norādījumos.
	Nereaģē ierīce, tastatūra vai programma	Atvienojiet ierīci no elektrotīkla, uzgaidiet 1 minūti un atkal pieslēdziet elektrotīklam.
	Ja ierīce pārkarusi:	izslēdziet ierīci ar palaišanas/apturēšanas pogu, atvienojiet no elektrotīkla un ļaujiet ierīcei atdzist aptuveni 15–20 minūtes.
	Masas pārplūšana pāri malām	Iepildiet mazāk sastāvdaļas.
Lietošanas laikā ierīce pārstāj darboties	Pārslodze vai pārkaršana:	izslēdziet ierīci ar palaišanas/apturēšanas pogu, atvienojiet no elektrotīkla un ļaujiet ierīcei atdzist aptuveni 15–20 minūtes. Pieslēdziet ierīci elektrotīklam un atsāciet blenderēšanu.
Pārmērīgas vibrācijas	Izstrādājums neatrodas uz līdzenas virsmas.	Novietojiet ierīci uz līdzenas virsmas.
	Pārāk daudz sastāvdaļu.	Iepildiet mazāk sastāvdaļas.

Problēma	Cēlonis	Risinājums
Noplūde no vāka vai pāri malām	Pārāk daudz sastāvdaļu.	Iepildiet mazāk sastāvdaļas.
	Vāks nav pareizi uzlikts.	Uzlieciet vāku uz blendera krūzes pareizi.
Noplūde maisītāja krūzes apakšdaļā	Ierīce vairs nav ūdensdroša.	Uzmanību! Asmeņus nevar noņemt. Sazinieties ar klientu apkalpošanas centru; skatiet informāciju garantijas dokumentā.
Asmeņi griežas ar grūtībām	Pārāk lieli vai pārāk cieti produktu gabali.	Ieberiet mazāka izmēra sastāvdaļu gabaliņus vai arī ieberiet mazāk sastāvdaļas.
	Blenderī esošais šķidrums ir pārāk karsts, radot silikona blīves bojājumus.	Sazinieties ar klientu apkalpošanas centru; skatiet informāciju garantijas dokumentā.
Pārtikas pagatavošanas problēma	Pārtika nav pietiekami pagatavota vai tā ir pārvārīta	Izmantojiet manuālo funkciju, lai pielāgotu pagatavošanas laiku un uzsildīšanas temperatūru
	Pārtika pielīp pie trauka apakšējās daļas:	Izmantojiet manuālo funkciju, lai pielāgotu pagatavošanas laiku un uzsildīšanas temperatūru. Un aplūkojiet tīrīšanas norādes.
Pārtiku nevar pietiekami labi pagatavot	Netiek izmantota atbilstoša krūze.	Pārbaudiet, vai tiek izmantota atbilstoša krūze
	Pārplūdes sensors, kas ievietots karstās masas pagatavošanas krūzē, nav tīrs	Notīriet visu karstās masas pagatavošanas krūzes vāka daļu

Ja ierīce joprojām nedarbojas pareizi, lūdzu, sazinieties ar klientu apkalpošanas centru savā valstī.

ĮSPĖJIMAI DĖL SAUGOS

ATSARGIAI: šios atsargumo priemonės yra prietaiso dalis. Atidžiai jas perskaitykite prieš pirmą kartą naudodami naują prietaisą. Laikykite tokioje vietoje, kad prireikus galėtumėte rasti ir paskaityti. Prietaisas įsijungs tik tuo atveju, jei ąsotis tinkamai uždėtas ant variklio bloko (D), o ąsočio dangtelis uždarytas ir užfiksuotas.

APRAŠYMAS

- | | |
|---|--|
| A Dangtelio galvutė
Dangtelis
Ąsotis iš tritano plastiko
šaltam maistui | F Ekranas |
| B Dangtelio galvutė
Dangtelis
Stiklinis ąsotis karštam maistui | G Įjungimo ir išjungimo
mygtukas |
| C Stūmiklis | H Valdymo ekranas |
| D Variklio blokas | I Plovimo mygtukas |
| E Šepetėlis | J Maišymo mygtukas |
| | K Atšaukimo mygtukas |
| | L Nustatymo mygtukas |
| | M Matavimo puodelis |
| | N ąsočio indikatorius |

PRIEŠ NAUDOJANT PRIETAISĄ PIRMĄ KARTĄ

- Prieš naudodami prietaisą pirmą kartą, rankomis indų ploviklio tirpalu praplaukite tas dalis, kurios liečiasi su maistu (ąsotį, dangtelį ir matavimo puodelį).

ATSARGIAI: nemerkite prietaiso į vandenį (nei variklio bloko, nei ąsočio pagrindo). Niekada nekiškite variklio bloko (D) po tekančiu vandeniu. Valykite drėgna šluoste ir kruopščiai nusausinkite.

Peiliukai yra itin aštrūs ir nenuimami.

- Prieš naudodami prietaisą nuimkite visas pakuotės dalis.

PRIETAISO NAUDOJIMAS

- Pastatykite prietaisą ant lygaus, stabilaus ir karščiui atsparaus paviršiaus, toliau nuo šilumos šaltinių ar vandens pusrū.
- Ant variklio bloko tinkamai uždėkite ąsotį (A arba B), žr. 1 ir 2 pav.
- Nuėmę ąsotį nuo pagrindo, kitą ąsotį uždėkite ne anksčiau kaip po 6 sekundžių.



ok **STIKLINIS ĄSOTIS KARŠTAM MAISTUI:**

- Sudėkite sudedamąsias dalis į ąsotį neviršydami didžiausio nurodyto lygio:
–  iki 1400 ml karšto maisto.

Automatinė funkcija

Kaip naudoti:

- Uždarykite ir užfiksuokite ąsočio dangtelį ir įstatykite į vietą dangtelio galvutę. Prietaisas įsijungs tik tuomet, kai ąsotis ir dangtelis bus savo vietose.
- Prijunkite prietaisą prie elektros lizdo ir įjunkite: išgirsite pyptelėjimą ir užsidegs ekranas.
- Prietaisas veikia parengties režime. Šiame etape galite pasirinkti programą, paspausdami atitinkamą mygtuką. Mygtukas pradeda mirkčioti, o ekrane atsiranda gaminimo pagal šį receptą laikas.
- Paspauskite įjungimo ir išjungimo (Start/Stop) mygtuką. Prietaisas pradeda automatiškai veikti.
- Pasibaigus gaminimo pagal receptą laikui, trintuvas automatiškai sustoja. Prietaisas pypteli 3 kartus.
- Trintuvą galite sustabdyti ir jo darbo metu:
 - paspauskite įjungimo ir išjungimo mygtuką, ir programą pristabdysite (iki 5 minučių, po kurių prietaiso ekrane atsiveria pradžios langas);
 - paspauskite atšaukimo (Cancel) mygtuką: programą sustabdysite ir atsivers pradžios langas.
- Jei gaminant karštą maistą ar naudojant kaitinimo funkciją išsijungia ir per 3 minutes vėl įsijungia maitinimo įtampa, prietaisas vėl automatiškai įsijungs.
- Jei prietaisas ilgiau nei 3 minutes nenaudojamas, jo ekranas užgęsta ir dega tik įjungimo ir išjungimo mygtukas.

ATSARGIAI:

- Kol trintuvus veikia, nekratykite variklio bloko ar qsočio.



ATSARGIAI: užbaigę vieną programą, ypač jei ji ilgai trunka, prieš vėl trintuvą naudodami, palikite jį bent 5 minutes atvėsti.

Gamindami karštą maistą atkreipkite dėmesį, kad į nurodytą ruošimo laiką neįtrauktas pakaitinimas, kurio trukmė priklauso nuo pradinės temperatūros ir sudedamųjų dalių kiekio (paprastai nuo 5 iki 15 minučių). Paspauskite įjungimo ir išjungimo mygtuką. Pradedama gaminimo pagal receptą laiko atskaita.

Jei programos vykdymo metu atidarysite savo trintuvo dangtelį, prietaisas dėl saugumo automatiškai sustos.

ATSARGIAI: rekomenduojame nedėti sudedamųjų dalių karšto maisto ruošimo metu (tiškalų pavojus). Gamindami karštą maistą iš dangtelio (B2) neištraukite jo galvutės (B1). Jis gali būti įkaitęs ir nudeginti.

Karšto maisto programos: sriuba, kompotas, vaisių tyrė, karštas padažas, įvairių grūdų pienas.

Karšto maisto programos	Receptai	Žingsnis po žingsnio	Trukmė
 Sriuba	600 g moliūgo, 120 g bulvių, 80 g svogūnų, 600 ml vandens.	Pasirinkite „Sriubos“ programą. Paspauskite įjungimo ir išjungimo mygtuką.	30 min.
 Karštas padažas	500 ml pieno, 45 g sviesto, 45 g miltų, muskato.	Pasirinkite „Karšto padažo“ programą. Paspauskite įjungimo ir išjungimo mygtuką.	15 min.
 Vaisių tyrė	100 ml vandens, 60 ml citrinos sulčių, 100 g cukraus, 250 g šilauogių, 250 g braškių.	Pasirinkite „Vaisių tyrės“ programą. Paspauskite įjungimo ir išjungimo mygtuką.	15 min.
 Kompotas	700 g skanių obuolių, 100 ml vandens.	Pasirinkite „Kompoto“ programą. Paspauskite įjungimo ir išjungimo mygtuką.	15 min.
 Įvairių grūdų pienas	100 g nesmulkintų apvirtų migdolų be odėlės, 1 l vandens.	Pasirinkite „Įvairių grūdų pieno“ programą Paspauskite įjungimo ir išjungimo mygtuką.	25 min.

Rankinės funkcijos

Rankines funkcijas galima naudoti papildomai prie programos režimo.

-  **Plovimas:** prietaisą galima išplauti, įpylus 150 ml vandens ir įlašinus 1 lašą indų ploviklio. Prietaisą galima išplauti indų ploviklio tirpalu. Paspauskite plovimo mygtuką. Plovimo procesas trunka 30 sekundžių.

Šiame režime prietaisas negali veikti ilgiau nei 3 minutes.

-  **Maišymas:** šiuo mygtuku galima reguliuoti maišymo procesą. Paspauskite maišymo mygtuką ir ekrane užsidegs „P“: tai reiškia, kad įsijungia pulsuojantis režimas. Galite pasirinkti maišymo greitį nuo 1 iki 9, spausdami nustatymo mygtukus +/- (L). „H“ yra maksimalus greitis. Po to paspauskite įjungimo ir išjungimo mygtuką. Spausdami nustatymo mygtukus +/- (L), galite pasirinkti maišymo trukmę nuo 5 sekundžių iki 3 minučių. Likęs programos laikas rodomas ekrane. Palaukite, kol trintuvas automatiškai sustos. Prietaisas pypteli 3 kartus.

-  **Kaitinimas:** šiuo mygtuku galima reguliuoti kaitinimo procesą. Paspauskite kaitinimo mygtuką ir ekrane užsidegs „75“, tačiau galite pasirinkti kaitinimo temperatūrą nuo 40 °C iki 100 °C, spausdami nustatymo mygtukus +/- (L). Spausdami nustatymo mygtukus +/- (L), galite pasirinkti kaitinimo trukmę nuo 5 iki 90 minučių. Paspauskite įjungimo ir išjungimo mygtuką. Likęs programos laikas rodomas ekrane. Palaukite, kol kaitinimo programa automatiškai sustos. Programai pasibaigus prietaisas 3 kartus pypteli. Kaitinimą galite nutraukti ir proceso metu, paspausdami įjungimo ir išjungimo arba atšaukimo mygtuką.



ok **ĄSOTIS IŠ TRITANO PLASTIKO ŠALTAM MAISTUI**

- Sudėkite sudedamąsias dalis į ąsotį neviršydami didžiausio nurodyto lygio:
–  iki 1750 ml šalto maisto.

Automatinė funkcija

Kaip naudoti:

- Uždarykite ir užfiksuokite ąsočio dangtelį ir įstatykite į vietą dangtelio galvutę. Prietaisas įsijungs tik tuomet, kai ąsotis ir dangtelis bus savo vietose.





- Prijunkite prietaisą prie elektros lizdo ir įjunkite: išgirsite pyptelėjimą ir užsidegs ekranas.
- Prietaisas veikia parengties režime. Šiame etape galite pasirinkti programą, paspausdami atitinkamą mygtuką. Mygtukas pradeda mirkčioti, o ekrane atsiranda gaminimo pagal šį receptą laikas.
- Prieš kiekvieną automatinę programą galite panaudoti vakuumo funkciją, paspausdami atitinkamą mygtuką (trukmė 1 min. 10 s).
- Kad susidarytų vakuumas, turite tvirtai užsukti dangtelio galvutę.
- Paspauskite įjungimo ir išjungimo mygtuką ir prietaisas įsijungs. Programos pabaigoje trintuvas automatiškai sustoja. Prietaisas pypteli 3 kartus.
- Jeigu naudojate smulkinimo funkciją, pasibaigus programai paspauskite dangtelio galvutės centrą, kad dangtelis atsidarytų.
- Trintuvą galite sustabdyti ir jo darbo metu:
 - paspauskite įjungimo ir išjungimo mygtuką, ir programą pristabdysite (iki 5 minučių, po kurių prietaiso ekrane atsiveria pradžios langas);
 - paspauskite atšaukimo mygtuką: programą sustabdysite ir atsivers pradžios langas.
- Jei reikia, ruošdami maistą galite naudoti stūmiklį (kai nėra vakuomo).
 - Šia ąsočio nenaudokite karštam maistui ruošti.
 - Dangtelio nemerkitė į vandenį.

Jei norite maišydami įdėti produktų (tik ruošiant šaltą maistą), ištraukite iš dangtelio (B) galvutę (A) ir produktus berkite per šią angą. Saugokitės skysčio purslų.

ATSARGIAI: nenuimkite nuo dangtelio galvutės (A), kai vyksta vakuuminis procesas.

Šalto maisto programos: smulkinti ledukai, tirštasis kokteilis, pieno kokteilis, ledai, riešutų sviestas

Šalto maisto programos	Receptai	Žingsnis po žingsnio	Trukmė
 Tirštasis kokteilis	240 g nuluptų obuolių (2 „Granny Smith“ obuoliai), 60 g salierų kotų (be lapų), 200 g agurkų, 20 g kopūsto lapų, 80 g laimo sulčių, 400 g vandens, 60 g agavų sirupo, 20 g špinatų lapų	Pasirinkite „Tirštojo kokteilio“ programą. Paspauskite įjungimo ir išjungimo mygtuką.	1 min. 10 s

Šalto maisto programos	Receptai	Žingsnis po žingsnio	Trukmė
 Ledai	450 g šaldytų braškių + 240 ml pieno + 130 g cukraus	Pasirinkite ledų programą. Paspauskite įjungimo ir išjungimo mygtuką.	1 min. 10 s
 Riešutų sviestas	400 g nesūdytų žemės riešutų + 75 g migdolų drožlių + 125 g pekano riešutų	Pasirinkite riešutų sviesto programą. Paspauskite įjungimo ir išjungimo mygtuką.	2 min. 15 s
 Smulkinti ledukai	8 x ledo kubeliai 30 x 30 x 40 mm	Pasirinkite smulkintų ledukų programą. Paspauskite įjungimo ir išjungimo mygtuką.	1 min.
 Pieno kokteilis	250 g vanilinių ledų + 1 bananas (100 g) + 250 ml pieno	Pasirinkite pieno kokteilio programą. Paspauskite įjungimo ir išjungimo mygtuką.	1 min.



Rankinės funkcijos

Rankines funkcijas galima naudoti papildomai prie programos režimo.

-  **Plovimas:** prietaisą galima išplauti indų ploviklio tirpalu. Prietaisą galima išplauti indų ploviklio tirpalu. Paspauskite plovimo mygtuką. Plovimo procesas trunka 30 sekundžių.

Šiame režime prietaisas negali veikti ilgiau nei 3 minutes.

-  **Maišymas:** šiuo mygtuku galima reguliuoti maišymo procesą. Paspauskite maišymo mygtuką ir ekrane užsidegs „P“: tai reiškia, kad įsijungia pulsuojantis režimas. Galite pasirinkti maišymo greitį nuo 1 iki 9, spausdami nustatymo mygtukus +/- (L). „H“ yra maksimalus greitis. Po to paspauskite įjungimo ir išjungimo mygtuką. Spausdami nustatymo mygtukus +/- (L), galite pasirinkti maišymo trukmę nuo 5 sekundžių iki 3 minučių. Likęs programos laikas rodomas ekrane. Palaukite, kol trintuvus automatiškai sustos. Prietaisas pypтели 3 kartus.

-  **Vakuumas:** prieš naudodami vakuumo funkciją, užfiksuokite dangtelio galvutę, pasukdami ją taip, kad rodyklė ant galvutės sutaptų su „ištraukto oro“ simboliu . Paleiskite vakuumo programą. Po 1 min. ir 10 s galėsite pasirinkti automatinę programą (suderinamą su tirštojo kokteilio ar pieno kokteilio programa). Programai pasibaigus paspauskite vakuumo mygtuką dangčio galvutės viduryje,

nuimkite galvutę, dangtį ir išpilkite savo paruoštą patiekalą.

KITOS FUNKCIJOS

- Paspauskite įjungimo ir išjungimo mygtuką, kad programą pristabdytumėte. Prietaisą galite laikinai pristabdyti iki 5 minučių, o po to jo ekrane atsiveria pradžios langas.
- Jeigu įjungimo ir išjungimo mygtuką paspausite ir palaikysite nuspaudę 3 sekundes, prietaisas 3 kartus pyptelės ir persijungs į parengties režimą. Nedegs nei vienas mygtukas, išskyrus įjungimo ir išjungimo mygtuką.

Apsauga nuo perkrovos

- Prietaise įrengta apsauga nuo perkrovos. Ji perkrovos atveju apsaugo variklį nuo sugadinimo.
- Jei prietaisas išsijungė naudojimo metu, atlikite šiuos veiksmus:
 - Išjunkite prietaisą įjungimo ir išjungimo mygtuku, atjunkite nuo elektros lizdo ir maždaug 15–20 minučių palikite atvėsti.
 - Vėl prijunkite prietaisą prie elektros lizdo ir tęskite maišymą.
- **Atšaukimas:** maišymą galite nutraukti, paspausdami atšaukimo mygtuką. Prietaisas sustoja ir ekrane atsiveria pradžios langas.

PLOVIMAS

- Išplaukite ąsotį iš karto po naudojimo.
- Lengvai išplauti galite naudodami plovimo programą:
 - Į ąsotį įpilkite 150 ml vandens ir įlašinkite 1 lašą indų ploviklio. Paspauskite plovimo mygtuką.
- Jei įpilsite per daug indų ploviklio, dėl susidariusių putų ąsotis gali persipildyti. ąsotį laikite plauti kempine.
- Išplaukite po tekančiu vandeniu ąsočio vidų ir dangtį.
- Jeigu jūsų prietaisą reikia geriau išplauti, galite naudoti maistinės kepimo sodos tirpalą. Pamerkite į šį tirpalą prietaisą kelioms valandoms ir po to išplaukite.
- Variklio bloką (D) valykite drėgna šluoste. Rūpestingai nusauskite.
- Nuimamas dalis (dangtelį, dangtelio galvutę, matavimo puodelį) galima plauti karštu vandeniu su indų plovikliu ir kempine. ąsočio vidų taip pat galite išvalyti šepetėliu.

Dėmesio:

- ąsotyje nepalikite jokio maisto ar skysčio; ąsotyje negalima laikyti maisto produktų ir palikti jį šaldytuve ar šaldiklyje.
- Variklio bloko išorę ir ąsočio sienelės valykite drėgna šluoste.
- Nemerkite prietaiso į vandenį (nei variklio bloko, nei ąsočio pagrindo). Niekada nekiškite variklio bloko (D) po tekančiu vandeniu.
- ąsočio ir dangtelio galvutės negalima plauti indaplovėje.

KĄ DARYTI, JEIGU PRIETAISAS NEVEIKIA?

Problemos	Priežastys	Sprendimai
Prietaisas neveikia	Neprijungtas kištukas.	Prijunkite prietaisą prie elektros lizdo, kurio įtampa sutaptų su prietaiso etiketėje nurodyta įtampa.
	Trintuvo qšotis netinkamai uždėtas ant variklio bloko arba qšotis su dangčiu uždėti tinkamai, tačiau neužfiksuoti ant variklio bloko.	Patikrinkite, ar trintuvo qšotis ir dangtis tinkamai uždėti ant variklio bloko, kaip paaiškinta šioje instrukcijoje.
	Prietaisas, klaviatūra ar programa nereaguoja.	Atjunkite prietaisą, palaukite 1 minutę ir vėl prijunkite.
	Jeigu perkaito	Išjunkite prietaisą įjungimo ir išjungimo mygtuku, atjunkite nuo elektros lizdo ir maždaug 15–20 minučių palikite atvėsti.
	Persiliejimas	Sumažinkite apdorojamų sudedamųjų dalių kiekį.
Prietaisas naudojimo metu nustoja veikti	Perkrova arba perkaitimas.	Išjunkite prietaisą įjungimo ir išjungimo mygtuku, atjunkite nuo elektros lizdo ir maždaug 15–20 minučių palikite atvėsti. Vėl prijunkite prietaisą prie elektros lizdo ir tęskite maišymą.
Per didelė vibracija	Prietaisas pastatytas ant nelygaus paviršiaus.	Pastatykite prietaisą ant lygaus paviršiaus.
	Per didelis sudedamųjų dalių kiekis.	Sumažinkite apdorojamų sudedamųjų dalių kiekį.
Pro dangtelį sunkiasi ar bėga skystis	Per didelis sudedamųjų dalių kiekis.	Sumažinkite apdorojamų sudedamųjų dalių kiekį.
	Neteisingai uždėtas dangtelis.	Ant smulkintuvo qšočio tinkamai uždėkite dangtelį.

Problemos	Priežastys	Sprendimai
Pro trintuvo ąsočio dugną sunkiasi skystis	Pažeistas prietaiso hermetiškumas.	Dėmesio: peiliukai nenusiima. Susisiekite su klientų aptarnavimo centru, kontaktinę informaciją žr. garantijos lape.
Peiliukai sunkiai sukasi	Per dideli arba per kieti maisto gabalai.	Sumažinkite apdorojamų sudedamųjų dalių dydį arba kiekį.
	Maišomas skystis yra per karštas ir deformavo silikoningą tarpiklį.	Susisiekite su klientų aptarnavimo centru, kontaktinę informaciją žr. garantijos lape.
Maisto ruošimo problema	Maistas tinkamai neišvirė ar pervirė.	Pasinaudokite rankine funkcija ir pritaikykite gaminimo laiką ir kaitinimo temperatūrą.
	Maistas prikimba prie dugno.	Pasinaudokite rankine funkcija ir pritaikykite gaminimo laiką ir kaitinimo temperatūrą. Taip pat žr. plovimo instrukcijas.
Nėra tinkamų receptų	Naudojamas netinkamas ąsotis.	Patikrinkite, ar naudojate tinkamą ąsotį.
	Nešvarus karšto maisto gaminimo ąsočio persipildymo jutiklis.	Nuvalykite visus karšto maisto gaminimo ąsočio dangtelio dalis.

Jeigu jūsų prietaisas vis tiek tinkamai neveikia, prašome kreiptis į klientų aptarnavimo centrą savo šalyje.

OSTRZEŻENIA DOTYCZĄCE BEZPIECZEŃSTWA

OSTROŻNIE: Zasady bezpieczeństwa stanowią część urządzenia. Przed pierwszym użyciem nowego urządzenia należy je uważnie przeczytać. Należy je przechowywać w łatwo dostępnym miejscu w celu ewentualnego wykorzystania w późniejszym terminie. Urządzenie włączy się tylko pod warunkiem prawidłowego ustawienia dzbanka na bloku silnika (D) i zablokowania przykrywki na dzbanku.

OPIS

- | | |
|--|-------------------------|
| A Zatyczka pokrywy
Pokrywa
Plastikowy dzbanek Tritan do gotowania na zimno | E Szczotka |
| B Zatyczka pokrywy
Pokrywa
Szkłany dzbanek do gotowania na gorąco | F Wyświetlacz |
| C Popychacz | G Przycisk Start/Stop |
| D Zespół silnika | H Wyświetlacz kontrolny |
| | I Przycisk Czyszczenie |
| | J Przycisk Miksowanie |
| | K Przycisk Anuluj |
| | L Przyciski nastawiania |
| | M Miarka |
| | N Wskaźnik dzbanka |

PRZED PIERWSZYM UŻYCIEM URZĄDZENIA

- Przed pierwszym użyciem urządzenia, należy wypłukać części mające kontakt z żywnością (dzbanek, przykrywkę i miarkę) w ciepłej wodzie z dodatkiem płynu do mycia naczyń.

OSTROŻNIE: Nie zanurzać urządzenia w wodzie (ani bloku silnika, ani podstawy dzbanka). Bloku silnika (D) nigdy nie należy płukać pod bieżącą wodą. Należy go czyścić wilgotną ściereczką i dokładnie wytrzeć do sucha.

Ostrza są bardzo ostre i nie da się ich wyjąć.

- Przed włączeniem urządzenia należy upewnić się, że z urządzenia wyjęte zostały wszystkie elementy opakowania.

UŻYWANIE URZĄDZENIA

- Ustawić urządzenie na płaskiej i stabilnej powierzchni odpornej na wysokie temperatury, z dala od źródeł wysokich temperatur i chlapiącej wody.
- Prawidłowo umieścić dzbanek (A lub B) na bloku silnika – patrz rys. 1 i 2.
- Po wyjęciu misy z podstawy, przed włożeniem innej misy należy odczekać co najmniej 6 sekund.

SZKLANY DZBANEK DO PRZECHOWYWANIA

ok GORĄCYCH PRODUKTÓW:

- Włożyć składniki do dzbanka, ale tak, aby nie przekroczyć oznaczenia poziomu maksymalnego:
 -  maks. 1400 ml w przypadku mieszanin gorących

Funkcja automatyczna:

Sposób użycia:

- Założyć przykrywkę na dzbanek, założyć zatyczkę na przykrywkę. Urządzenie włączy się tylko pod warunkiem, że dzbanek i przykrywka będą prawidłowo założone.
- Gdy podłączysz urządzenie do sieci i włączysz je, usłyszysz sygnał dźwiękowy a ekran zaświeci się.
- Urządzenie znajdzie się w trybie gotowości. Na tym etapie można wybrać program: wystarczy nacisnąć odpowiedni przycisk. Światło przycisku zacznie migać i wyświetli się informacja o czasie przepisu.
- Nacisnąć przycisk Start/Stop. Urządzenie włączy się i zacznie automatycznie pracować.
- Na końcu przepisu blender wyłączy się automatycznie. Rozlegnie się 3-krotny sygnał dźwiękowy.
- Blender można też zatrzymać w czasie cyklu:
 - wcisnąć przycisk Start/stop, by zatrzymać program (do 5 minut, po tym czasie jednostka powróci do głównego ekranu).
 - wcisnąć przycisk Anuluj, by zatrzymać program i powrócić do głównego ekranu.
- W przypadku programów na gorąco i funkcji przygrzewania, jeśli w trakcie gotowania będzie przerwa w dostawie prądu, w ciągu 3 minut jeśli zasilanie powróci urządzenie uruchomi się automatycznie.

– Jeśli urządzenie przez 3 minuty nie jest używane, światło ekranu wyłączy się i tylko przycisk start/stop będzie włączony.

OSTROŻNIE:

- Podczas używania blendera nie należy potrząsać blokiem silnika ani dzbankiem.



OSTROŻNIE: Po wykonaniu w blenderze programu, zwłaszcza wg długiego czasu gotowania, przed ponownym włączeniem, należy pozwolić, aby blender odczekał przez co najmniej 5 minut.

W przypadku programów na gorąco, należy pamiętać, że podawany czas nie uwzględnia czasu nagrzewania wstępnego, który może się zmieniać w zależności od temperatury początkowej i ilości składników (od 5 do 15 minut). Nacisnąć przycisk Start/Stop. Rozpocznie się odliczanie czasu gotowania przepisu.

Podczas trwania programu jeśli otworzysz pokrywę blendera, urządzenie zatrzyma się automatycznie dzięki pokrywie ochronnej.

OSTROŻNIE: Zalecamy, aby nie dodawać składników podczas miksowania produktów przygotowywanych na gorąco. (ryzyko chlapania). W czasie przygotowywania produktów na gorąco nie należy zdejmować zatyczki (B1) z przykrywki (B2). Zatyczka może się nagrzać do wysokiej temperatury i spowodować oparzenia.

Programy na gorąco: Zupa, Kompot, , Coulis, Sos na gorąco, Mleko wielozłarniste.

Programy na gorąco	Przepisy	Krok po kroku	Zegar
 Zupa	600 g dyni, 120 g ziemniaków, 80 g cebuli, 600 ml wody.	Wybrać program Zupa Nacisnąć przycisk Start/Stop	30 min
 Sos na gorąco	500 ml mleka, 45 g masła, 45 g mąki tortowej, 45 g sproszkowanej gałki muszkatołowej (1 szczypta).	Wybrać program Gotowanie na gorąco Nacisnąć przycisk Start/Stop	15 min
 Coulis	100 ml wody, 60 ml soku z cytryny, 100 g cukru, 250 g jagód, 250 g truskawek.	Wybrać program Coulis Nacisnąć przycisk Start/Stop	15 min
 Kompot	700 g przepysznych abłek goldenów, 510 ml wody.	Wybrać program Kompot Nacisnąć przycisk Start/Stop	15 min



Programy na gorąco	Przepisy	Krok po kroku	Zegar
 Mleko wielozziarniste	100g całych blanszowanych migdałów, 1L wody	Wybrać program Mleko wielozziarniste Nacisnąć przycisk Start/Stop	25 min

Działanie w trybie ręcznym:

Funkcji ręcznych można używać jako uzupełnienia trybu programowania.

- 
Wyczyścić: pozwala wyczyścić urządzenie z 150 ml wody i 1 kroplą płynu do mycia naczyń pozwala pulsacyjnie wyczyścić urządzenie wodą z płynem do mycia naczyń. Nacisnąć przycisk Wyczyścić. Czas trwania 30 sekund.

Czas pracy w tym trybie nie może przekroczyć 3 minut.

- 
Miksowanie: pozwala dowolnie sterować tym, w jaki sposób ma się odbywać miksowanie. Po naciśnięciu i przytrzymaniu przycisku Miksowanie, na wyświetlaczu wyświetlane jest „P” odpowiadająca funkcji pulsacji ale prędkość miksowania można wybrać w zakresie od 1 do 9 przyciskami nastawiania (L) +/- (M).g +/- . Litera: „H” oznacza prędkość maksymalną. Następnie nacisnąć przycisk Start/Stop. Czas pracy można ustawić przyciskami nastawiania +/- (L) w zakresie od 5 sekund do 3 minut. Na wyświetlaczu wyświetlany jest czas pozostały do zakończenia. Odczekać aż blender zatrzyma się automatycznie. Rozlegnie się 3-krotny sygnał dźwiękowy.
- 
Grzanie: pozwala dowolnie sterować tym, w jaki sposób ma się odbywać grzanie. Po wciśnięciu przycisku podgrzewania na wyświetlaczu wyświetlana jest cyfra „75”, ale temperaturę podgrzewania można wybrać przyciskami nastawiania +/- (L) b w zakresie od 40° do 100°. Czas pracy można ustawić przyciskami nastawiania +/- (L) w zakresie od 5 do 90 minut. Nacisnąć przycisk Start/Stop. Na wyświetlaczu wyświetlany jest czas pozostały do zakończenia. Odczekać aż grzanie zatrzyma się automatycznie. Po zakończeniu programu rozlegnie się 3-krotny sygnał dźwiękowy. Możesz również zatrzymać grzanie podczas cyklu wciskając przycisk start/stop lub przycisk anuluj.

PLASTIKOWY DZBANEK TRITAN DO GOTOWANIA NA ok ZIMNO

- Włożyć składniki do dzbanka, ale tak, aby nie przekroczyć oznaczenia poziomu maksymalnego:
-  maks. 1750 ml w przypadku zimnych przygotowań w dzbanku

Funkcje automatyczne

Sposób użycia:





- Założyć przykrywkę na dzbanek, założyć zatyczkę na przykrywkę. Urządzenie włączy się tylko pod warunkiem, że dzbanek i przykrywka będą prawidłowo założone.
- Gdy podłączysz urządzenie do sieci i włączysz je, usłyszysz sygnał dźwiękowy a ekran zaświeci się.
- Urządzenie znajdzie się w trybie gotowości. Na tym etapie można wybrać program: wystarczy nacisnąć odpowiedni przycisk. Światło przycisku zacznie migać i wyświetli się informacja o czasie przepisu.
- Przed każdym automatycznym programem możesz użyć funkcji odsysania powietrza wciskając przycisk odsysania powietrza, trwanie: 1 min. 10 s.
- Używając funkcji odsysania powietrza upewnij się, że zatyczka pokrywy została mocno przykręcona.
- Wciśnij przycisk start/stop a urządzenie włączy się. Na koniec przepisu blender zatrzyma się automatycznie. Rozlegnie się 3-krotny sygnał dźwiękowy.
- Jeśli używasz funkcji blendera, po zakończeniu programu wciśnij pośrodku zatyczkę pokrywy, by otworzyć pokrywę.
- Blender można też zatrzymać w czasie cyklu:
- wciśnięcie przycisk Start/stop, by zatrzymać program (do 5 minut, po tym czasie jednostka powróci do głównego ekranu).
- wciśnięcie przycisk Anuluj, by zatrzymać program i powrócić do głównego ekranu.
- Możesz użyć popychacza podczas przygotowania przepisów (gdy nie ma funkcji odsysania powietrza).
- Nie używaj tego dzbanka do gotowania na gorąco.
- Nie zanurzaj pokrywy w wodzie.

Aby dodać składniki podczas miksowania produktów przygotowywanych na zimno, należy zdjąć zatyczkę (A) z przykrywki (B) i nałożyć składniki

przez otwór do nakładania. Uwaga na ryzyko chlapania.

OSTROŻNIE: W czasie zasysania powietrza nie należy zdejmować zatyczki (A) z przykrywki.

Programy na zimno: Kruszenie lodu, Zielone smoothie, Koktajl mleczny, Lody, Masło orzechowe



Programy na zimno:	Przepisy	Krok po kroku	Zegar
 Zielone smoothie	240g obranych ze skórek jabłek Granny Smith (2 jabłka), 60g selera naciowego (bez liści), 200g ogórka, 20g liści jarmużu, 80g soku z limonek, 400g wody, 60g syropu z agawy, 20g liści szpinaku	Wybrać program Zielone smoothie Nacisnąć przycisk Start/Stop	1 min. 10 s.
 Lody	450g zamrożonych truskawek + 240ml of mleka + 130g cukru	Wybrać program Lody Nacisnąć przycisk Start/Stop	1 min. 10 s.
 Masło orzechowe	400g niesolonych orzechów + 75g pokruszonych migdałów+ 125g orzechów pekan	Wybrać program masła orzechowego Nacisnąć przycisk Start/Stop	2 min. 15 s.
 Kruszenie lodu	8 x kostek lodu 30x30x40 mm	Wybrać program Kruszenie lodu Nacisnąć przycisk Start/Stop	1min
 Koktajl mleczny	250g lodów waniliowych, 1 banan (100 g), 250ml mleka	Wybrać program Koktajl mleczny Nacisnąć przycisk Start/Stop	1min

Działanie w trybie ręcznym

Funkcji ręcznych można używać jako uzupełnienia trybu programowania.

-  **Wyczyścić:** pozwala pulsacyjnie wyczyścić urządzenie wodą z płynem do mycia naczyń. pozwala pulsacyjnie wyczyścić urządzenie wodą z płynem do mycia naczyń. Nacisnąć przycisk Wyczyścić. Czas trwania 30 sekund.

Czas pracy w tym trybie nie może przekroczyć 3 minut.

- 
Miksowanie: pozwala dowolnie sterować tym, w jaki sposób ma się odbywać miksowanie. Po naciśnięciu i przytrzymaniu przycisku **Miksowanie**, na wyświetlaczu wyświetlane jest „P” odpowiadająca funkcji pulsacji ale prędkość miksowania można wybrać w zakresie od 1 do 9 przyciskami nastawiania (L) +/- (M).g +/- . Litera: „H” oznacza prędkość maksymalną. Następnie nacisnąć przycisk **Start/Stop**. Czas pracy można ustawić przyciskami nastawiania +/- (L) w zakresie od 5 sekund do 3 minut. Na wyświetlaczu wyświetlany jest czas pozostały do zakończenia. Odczekać aż blender zatrzyma się automatycznie. Rozlegnie się 3-krotny sygnał dźwiękowy.
- 
Odsysanie powietrza: Przed użyciem funkcji odsysania powietrza zablokuj zatyczkę pokrywy tak, by strzałka na zatyczce była wyrównana z piktogramem usunięcia powietrza . Rozpocznij proces odsysania powietrza. Po 1 min. 10 s. możesz wybrać automatyczny program (kompatybilny z programami smoothie i koktajle mleczne. Po zakończeniu programu, należy nacisnąć przycisk podciśnienia w środku zatyczki przykrywki i wyjąć zatyczkę, aby zdjąć przykrywkę i przelać przygotowaną mieszankę.

POZOSTAŁE FUNKCJE

- Wciśnij przycisk **Start/stop**, by zrobić pauzę w wykonywaniu programu. Możesz zatrzymać urządzenie przez maksymalnie 5 minut. Po tym czasie urządzenie powróci do głównego ekranu.
- Jeśli przytrzymasz wciskanie przycisku **start/stop** przez 3 sekundy, rozlegnie się 3-krotny sygnał dźwiękowy i urządzenie przejdzie do trybu czuwania. Wszystkie światła prócz przycisku **start/stop** są zgaszone.

Zabezpieczenie przed przeciążeniem

- Urządzenie jest wyposażone w zabezpieczenie przed przeciążeniem. Zabezpieczenie to zapobiega uszkodzeniu silnika wskutek przeciążenia.
- Jeżeli urządzenie wyłączy się w czasie pracy, należy postępować w następujący sposób:
 - Wyłączyć urządzenie przyciskiem **Start/Stop**, wyjąć wtyczkę z kontaktu i pozostawić urządzenie, aby ostygło przez ok. 15-20 minut.
 - Ponownie podłączyć urządzenie do zasilania i wznowić miksowanie.
- **Anulowanie:** Możesz przerwać miksowanie podczas cyklu wciskając logo **Anuluj**. Urządzenie zatrzyma się i powróci do głównego ekranu.

CZYSZCZENIE

- Dzbanek należy czyścić natychmiast po użyciu.
- Aby łatwo umyć dzbanek, można użyć „programu czyszczenia:
 - Włączyć do dzbanka 150 ml wody i dodać 1 kroplę płynu do mycia naczyń. Nacisnąć przycisk Czyszczenie.
- Nadmiar płynu do mycia naczyń powoduje tworzenie się większej ilości piany, co może doprowadzić do jej przelania się na zewnątrz. Czyszczenie dzbanka należy dokończyć gąbką.
- Wypłukać dzbanek i przykrywkę od środka pod bieżącą wodą.
- Jeśli urządzenie wymaga gruntownego czyszczenia, możesz użyć mieszankę wody i sody oczyszczonej. Namocz na kilka godzin, by łatwiej wyczyścić.
- Do czyszczenia bloku silnika (D) należy używać wilgotnej ściereczki. Blok należy starannie wysuszyć.
- Części zdejmowane (przykrywka, zatyczka, miarka) można myć gąbką i gorącą wodą z dodatkiem płynu do mycia naczyń. W celu wyczyszczenia dzbanka od środka można też użyć szczotki.

Uwaga:

- Upewnij się, że w dzbanku nie zostały żadne produkty ani płyny, dzbanek nie jest przeznaczony do przechowywania produktów w lodówce lub zamrażalniku.
- Do czyszczenia od zewnątrz modułu silnika i ścianek dzbanka należy używać wilgotnej ściereczki.
- Nie zanurzać urządzenia w wodzie (ani bloku silnika, ani podstawy dzbanka). Bloku silnika (D) nigdy nie należy płukać pod bieżącą wodą.
- Dzbanka, zatyczki nie wolno myć w zmywarce.

CO ZROBIĆ, GDY URZĄDZENIE NIE DZIAŁA?

Problemy	Przyczyny	Rozwiązania
Urządzenie nie działa	Wtyczka nie jest podłączona.	Podłączyć urządzenie do kontaktu o napięciu takim jak podane na tabliczce znamionowej urządzenia.
	Dzbanek blendera nie jest ustawiony w prawidłowej pozycji na bloku silnika lub dzbanek i przykrywka są prawidłowo ustawione na miejscu, ale nie są zablokowane na bloku silnika.	Sprawdzić, czy dzbanek blendera i przykrywka są ustawione na bloku silnika w prawidłowej pozycji, tak jak jest to opisane w instrukcji.
	Urządzenie, klawiatura lub program nie odpowiada	Wyjąć wtyczkę przewodu zasilającego z kontaktu, odczekać 1 minutę i ponownie podłączyć urządzenie do zasilania.
	W przypadku przegrzania	Wyłączyć urządzenie przyciskiem Start/Stop, wyjąć wtyczkę z kontaktu i pozostawić urządzenie, aby ostygło przez ok. 15-20 minut.
	Przelewanie się	Zmniejszyć ilość włożonych składników.
Urządzenie wyłączyło się w czasie użytkowania	Przebiegnięcie lub przegrzanie	Wyłączyć urządzenie przyciskiem Start/Stop, wyjąć wtyczkę z kontaktu i pozostawić urządzenie, aby ostygło przez ok. 15-20 minut. Ponownie podłączyć urządzenie do zasilania i wznowić miksowanie.
Nadmierne drgania	Urządzenie nie stoi na płaskiej powierzchni.	Ustawić urządzenie na płaskiej powierzchni.
	Zbyt dużo składników.	Zmniejszyć ilość włożonych składników.

Problemy	Przyczyny	Rozwiązania
Wyciek spod przykrywki lub przelewanie się przez przykrywkę	Zbyt dużo składników.	Zmniejszyć ilość włożonych składników.
	Przykrywka nie jest poprawnie założona.	Poprawnie założyć przykrywkę na dzbanku blendera.
Wyciek spod dzbanka blendera	Rozszczelnienie urządzenia.	Uwaga: ostrza są niewymienne. Skontaktować się z działem obsługi klienta, patrz informacje kontaktowe w ulotce dotyczącej gwarancji.
Ostrza trudno się kręcą	Kawałki artykułów spożywczych są zbyt duże lub zbyt twarde.	Zmniejszyć wielkość lub ilość włożonych składników.
	Miksowany płyn jest zbyt gorący, a uszczelka silikonowa może być odkształcona.	Skontaktować się z działem obsługi klienta, patrz informacje kontaktowe w ulotce dotyczącej gwarancji.
Problem z gotowaniem	Produkty są niedogotowane lub rozgotowane	Użyć trybu ręcznego, aby dobrać odpowiedni czas i temperaturę podgrzewania
	Produkty przywierają do dna	Użyć trybu ręcznego, aby dobrać odpowiedni czas i temperaturę podgrzewania Patrz także instrukcja czyszczenia
Nie mam dostępu do dobrych przepisów	Nie jest używany właściwy dzbanek	Sprawdź, czy użyty jest właściwy dzbanek.
	Czujnik przelewu umieszczony na przykrywce dzbanka do gotowania na gorąco nie jest czysty	Wyczyść wszystkie części przykrywki dzbanka do gotowania na gorąco

Jeśli urządzenie nadal nie działa prawidłowo, prosimy skontaktować się z krajowym oddziałem obsługi klienta.

SAFETY WARNINGS

CAUTION: The safety precautions are part of the appliance. Read them carefully before using your new appliance for the first time. Keep them in a place where you can find and refer to them later on. The appliance will only start if the jug is correctly positioned on the motor unit (D) and the lid locked on the jug.

DESCRIPTION

A	Lid cap Lid Plastic Tritan Jug for cold preparation	F	Screen
B	Lid cap Lid Glass Jug for hot preparation	G	Start/Stop button
C	Pusher	H	Control display
D	Motor unit	I	Clean button
E	Brush	J	Blend button
		K	Cancel button
		L	Setting button
		M	Measuring cup
		N	Jar indicator

BEFORE USING YOUR APPLIANCE FOR THE FIRST TIME

• Before using your appliance for the first time, rinse the parts that come into contact with food (jug, lid and measuring cap) with soapy water

CAUTION : Do not immerse the appliance in water (neither the motor unit nor the jug base). Never put the motor unit (D) under running water. Clean with a damp cloth and dry it carefully.

The blades are extremely sharp and not removable.

• Make sure all the packaging has been removed before operating the appliance.

USING YOUR APPLIANCE

- Put the appliance on a flat, stable, heat-resistant surface away from sources of heat or water splashes.
- Position the jug (A or B) correctly on the motor unit Fig. 1 and 2.
- After removing a bowl from the base, wait at least 6 seconds before repositioning another bowl.



OK **GLASS JAR FOR HOT PREPARATION:**

- Add the ingredients into the jug without exceeding the maximum level indicated:
 - 1400 ml max for hot preparation

Automatic function:

How to use :

- Lock the lid on the jug and place the lid cap in position on the lid. The appliance only starts up once the jug and lid are correctly in place.
- When you plug in the appliance and switch it on, it will make a beep, and the screen will light up.
- The appliance will be in standby mode. At this stage, you can select a program by pressing the corresponding button. Button light flashes and the recipe time information will be displayed.
- Press the start/stop button. Then the appliance starts to work automatically.
- At the end of the recipe, the blender stops automatically. The appliance beeps 3 times.
- You can also stop the blending during the cycle:
 - press the «Start/stop» button to pause the program (up to 5 minutes, after which the unit returns to the home screen)
 - press the «cancel» button to stop the program and return to the home screen.
- For hot programs and Heat function, if the power shuts off during cooking, within 3 minutes if the power is turned back on, the appliance will restart automatically.
- If the appliance is left unused for 3 minutes, the screen light will go off and only the start/stop button will remain on.

CAUTION :

- Do not shake the motor unit or the jug when the blender is in use.





CAUTION: After running one program, especially if a long processing time, let the blender rest for minimum 5 minutes before operating it again.

For hot programs, please note that the time indicated does not take into account the pre-heating time needed which may vary according to the initial temperature and quantity of your ingredients (between 5 and 15 minutes). Press the start/stop button. The recipe cooking time countdown will start.

During the program, if you open the lid of your blender, your appliance stop automatically thanks to the lid safety.

CAUTION : We recommend not to add ingredients while blending hot preparations. (risk of splashing). Do not remove the lid cap (B1) from the lid (B2) during hot preparations. It can reach high temperature and cause burns.



Hot programs : Soup, Compote, Coulis, Hot sauce, Multigrain milk.

Hot Programs	Recipes	Step by step	Time
 Soup	600g pumpkin, 120g potato, 80g onion, 600 ml water.	Select Soup program Press Start/Stop button	30 min
 Hot sauce	500 ml milk, 45g butter, 45g plain flour, nutmeg (1 pinch)	Select Hot sauce program Press Start/Stop button	15 min
 Coulis	100ml water, 60ml lemon juice, 100g sugar, 250g blueberries, 250g strawberries.	Select Coulis program Press Start/Stop button	15 min
 Compote	700g golden delicious apple, 100 ml water.	Select Compote program Press Start/Stop button	15 min
 Multigrain milk	100g whole blanched almonds, 1L water	Select Multigrain milk program Press Start/Stop button	25 min

Manual functions:

The manual functions can be used in addition to program mode.

-  **Clean :** allows you to clean your appliance with 150 ml water and 1 drop washing up liquid. Press Clean button. The duration is 30 seconds. **The longest working time can not be more than 3 minutes.**

- 
Blend : allows you to freely control the way you want to blend. Press the blend button, the screen indicates « P » corresponding to the pulse function but you can choose the blending speed from 1 to 9 by pressing the setting +/- buttons (L). « H » is the maximum speed. Then press start/stop button. You can set up the working time by pressing the setting +/- button (L) between 5 seconds and 3 minutes. The remaining time appears on the screen. Wait for the blender to stop automatically. The appliance beeps 3 times.
- 
Heat : allows you to freely control the way you want to heat. Press the heat button, the screen indicates « 75 » but you can choose the heating temperature from 40° up to 100° by pressing the setting +/- buttons (L). You can set up the working time by pressing the setting +/- buttons (L) between 5 minutes and 90 minutes. Press start/stop button. The remaining time appears on the screen. Wait for the heating to stop automatically. The appliance beeps 3 times at the end of the program. You can also stop the heating during the cycle by pressing the start/stop button or the cancel button.



ok PLASTIC TRITAN JAR FOR COLD PREPARATION

- Add the ingredients into the jug without exceeding the maximum level indicated:

–  1750 ml max for cold jar

Automatic functions

How to use :





- Lock the lid on the jug and place the lid cap in position on the lid. The appliance only starts up once the jug and lid are correctly in place.
- When you plug in the appliance and switch it on, it will make a beep, and the screen will light up.
- The appliance will be in standby mode. At this stage, you can select a program by pressing the corresponding button. The button light flashes and the recipe time information will be displayed.
- Before each auto program, you can use vacuum function by pressing 'vacuum button', duration: 1min10s
- When you use the vacuum function, ensure the lid cap is screwed on tight.
- Press the start/stop button and the appliance will start. At the end of the recipe, the blender stops automatically. The appliance beeps 3 times.

- If using the blender function, once the program is complete, press the middle of the lid cap to open the lid.
- You can also stop the blending during the cycle:
 - press the «Start/stop» button to pause the program (up to 5 minutes, after which the unit returns to the home screen)
 - press the «cancel» button to stop the program and return to the home screen
- You can use the pusher to help the recipes (when no vacuum function)
- Don't use this jar for hot preparation.
- Don't immerse the lid in water

To add ingredients while blending for cold preparation only, remove the lid cap (A) from the lid (B) and add the ingredients through the feeder hole. Beware of the risk of spatter.





CAUTION : Do not remove the lid cap (A) from the lid during vacuum

Cold programs : Ice crush, Green smoothie, Milk shake, Ice cream, Peanut butter

Cold Programs	Recipes	Step by step	Time
 Green smoothie	240g peeled apple Granny Smith (2 apples), 60g celery stick (without leaf), 200g cucumber, 20g kale leaf, 80g lime juice, 400g water, 60g Agave Syrup, 20g of spinach leaves	Select green smoothie program Press Start/Stop button	1min 10s
 Ice cream	450g of frozen strawberry + 240ml of milk + 130g of sugar	Select ice cream program Press Start/Stop button	1min 10s
 Peanut butter	400g of unsalted peanuts + 75g of slivered almonds + 125g of pecan nuts	Select peanut butter program Press Start/Stop button	2min 15s
 Ice crush	8 x Ice cube 30x30x40 mm	Select ice crush program Press Start/Stop button	1min
 Milk shake	250g vanilla ice cream + 1 banana (100g) + 250ml milk	Select milkshake program Press Start/Stop button	1min

Manual functions

The manual functions can be used in addition to program mode.

-  **Clean** : allows you to clean your appliance with 150 ml water and 1 drop washing up liquid. Press Clean button. The duration is 30 seconds.
The longest working time cannot be more than 3 minutes.
-  **Blend** : allows you to freely control the way you want to blend. Press the blend button, the screen indicates « P » corresponding to the pulse function but you can choose the blending speed from 1 to 9 by pressing the setting +/- button (L). «H» is the maximum speed. Then press start/stop button. You can set up the working time by pressing the setting +/- button (L) between 5 seconds and 3 minutes. The remaining time appears on the screen. Wait for the blender to stop automatically. The appliance beeps 3 times.
-  **Vacuum** : Before using the vacuum function, lock the lid cap by rotating it in such a way that the arrow on the lid cap is aligned with the «air out» pictogram . Begin vacuum process. After 1min10s, you will be able to select an automatic program (compatible with smoothie and milkshake programs). At the end of the program, press the vacuum button in the middle of the lid cap and remove the cap to remove the lid and pour your preparation.

OTHER FUNCTIONS

- Press the «Start/stop» button to pause the program. You can pause your appliance up to 5 minutes, after which the appliance returns to the home screen.
- If you keep pressing the «Start / Stop» button for 3 seconds, the appliance beeps 3 times before going into «Stand by» mode. No more button lights are visible except the «Start / Stop» button.

Overload protection

- The appliance is equipped with overload protection. This prevents the motor from being damaged by overloading.
- If the appliance switches off during operation, proceed as follows :
 - Switch the appliance off using the start/stop button, unplug and leave it to cool down for approximately 15-20 minutes.
 - Reconnect the appliance to the power supply and resume blending.
- **Cancel** : You can stop the blending during the cycle by pressing the «cancel» logo. The appliance stops and returns to the home screen.

CLEANING

- Clean the jug immediately after use.
- For easy cleaning, you can use the Clean program :
 - Put 150ml of water and 1 drop of washing up liquid in the jug. Press the Clean button.
- An excess of washing up liquid creates more foam and consequently can lead to overflowing. Finish cleaning the jug with the aid of a sponge.
- Rinse the inside of the jug and the lid under running water.
- If your appliance needs deep cleaning, you can use a mixture of warm water and baking soda. Let it soaked for few hours to help get it clean.
- Use a damp cloth to clean the motor unit (D). Dry it carefully.
- The detachable parts (lid, lid cap, measuring cup) can be cleaned with a sponge and hot soapy water. You can also use the brush to clean the inside of the jug.

Caution:

- Ensure that no food or liquid is left in the jug; the jug is not meant for storing food in the refrigerator or freezer.
- To clean the outside of the motor unit and the walls of the jug, use a damp cloth.
- Do not immerse the appliance in water (neither the motor unit nor the jug base). Never put the motor unit (D) under running water.
- The jug, lid cap must not go in the dishwasher.

WHAT TO DO IF YOUR APPLIANCE DOES NOT WORK ?

Problems	Causes	Solutions
Appliance does not work	The plug is not connected.	Connect the appliance to a socket with the same voltage as indicated on the rating plate of the appliance.
	The blender jug is not positioned correctly on the motor unit or the jug and lid are correctly in place and are not locked onto the motor unit.	Check that the blender jug and the lid are positioned properly on the motor unit as explained in the instructions.
	Appliance, keypad or program not responding	Unplug the appliance, wait for 1 minute and plug in again.
	In case of overheating	Switch the appliance off using the start/stop button, unplug and leave it to cool down for approx.15-20 minutes.
	Overflowing	Reduce the quantity of the ingredients processed.
The appliance stopped while in use	Overload or overheating	Switch the appliance off using the start/stop button, unplug and leave it to cool down for approx.15-20 minutes. Reconnect the appliance to the power supply and resume blending.
Excessive vibrations	The product is not placed on a flat surface.	Place the appliance on a flat surface.
	Volume of ingredients is too high.	Reduce the quantity of ingredients processed.
Leak or overflow from the lid	Volume of ingredients is too high.	Reduce the quantity of ingredients processed.
	The lid is not correctly positioned.	Place the lid correctly on the blender jug.

Problems	Causes	Solutions
Leak from the bottom of the blender jug	Deterioration of the watertightness of the appliance.	Caution : the blades are not removable. Contact the consumer service, see contact information in the warranty leaflet.
The blades do not turn easily	Pieces of food too large or too hard.	Reduce the size or quantity of ingredients processed.
	The blended liquid is too hot and distorted the silicon gasket.	Contact the consumer service, see contact information in the warranty leaflet.
Cooking problem	The food is not cooked enough or / The food is overcooked	Use manual function to adapt time of use and heating temperature
	Food sticks to the bottom	Use manual function to adapt time of use and heating temperature. And see cleaning instructions
I do not have access to good recipes	The appropriate jar is not used	Verifying that the appropriate jar is used
	The overflow sensor placed in the hot jar lid is not clean	Clean all the part of the hot jar lid

If your appliance is still not running properly, please contact the customer service department for your country.

EN

VEILIGHEIDSWAARSCHUWINGEN

OPGELET: De veiligheidsmaatregelen maken deel uit van het apparaat. Lees ze zorgvuldig door voordat u uw nieuwe apparaat in gebruik neemt. Bewaar ze op een veilige plaats voor latere raadpleging. Het apparaat werkt alleen wanneer de kan juist op de motoreenheid (D) is aangebracht en het deksel op de kan is vastgemaakt.

BESCHRIJVING VAN HET APPARAAT

- | | |
|---|---|
| A Dop voor deksel
Deksel
Kan van Tritan kunststof voor koude bereidingen | E Borstel
F Scherm
G Start/Stop toets
H Bedieningsscherm |
| B Dop voor deksel
Deksel
Glazen kan voor warme bereidingen | I Toets voor reinigen
J Toets voor mengen
K Toets voor annuleren
L Toets voor instellen niveau |
| C Stamper | M Maatbeker |
| D Motoreenheid | N Kan-indicator |

VOOR INGEBRUIKNAME VAN UW APPARAAT

- Voordat u uw apparaat voor de eerste keer gebruikt, was de onderdelen die met voedsel in aanraking komen (kan, deksel en maatbeker) in een warm sopje.

OPGELET: Dompel het apparaat niet in water (noch de motoreenheid, noch het voetstuk van de kan). Was de motoreenheid (D) nooit onder stromend water. Reinig met een vochtige doek en veeg vervolgens voorzichtig droog.

De messen zijn vlijmscherp en niet afneembaar.

- Zorg dat alle verpakkingsmateriaal is verwijderd voordat u het apparaat gebruikt.

UW APPARAAT GEBRUIKEN

- Plaats het apparaat op een vlak, stabiel en warmtebestendig oppervlak, uit de buurt van warmtebronnen of gespetter.
- Maak de kan (A/B) op een juiste manier vast aan de motoreenheid. Afb. 1 en 2.
- Na het verwijderen van een kom van het voetstuk, wacht minstens 6 seconden voordat u een andere kom aanbrengt.



ok **GLAZEN KAN VOOR WARMTE BEREIDINGEN:**

- Doe de ingrediënten in de kan zonder het aangegeven maximum niveau te overschrijden:
–  Max. 1400 ml voor warme bereidingen

Automatische functie:

Gebruikswijze:

- Maak het deksel vast op de kan en breng de dop op het deksel aan. Het apparaat start alleen wanneer de kan en het deksel op een juiste manier zijn vastgemaakt.
- Steek de stekker in het stopcontact, u hoort een geluidssignaal, en het scherm en logo worden rood verlicht
- Het product gaat onmiddellijk in stand-by. Selecteer vervolgens een programma door op de overeenkomstige toets te drukken. De toets knippert en de snelheid verschijnt. De bereidingstijd voor het recept wordt op het scherm weergegeven.
- Druk op de start/stop toets. Het apparaat wordt automatisch ingeschakeld.
- De blender stopt automatisch aan het einde van het recept. U hoort vervolgens 3 geluidssignalen.
- U kunt de blender tevens tijdens de cyclus uitschakelen:
 - druk op de “Start/stop” toets om het programma te onderbreken (tot 5 minuten, daarna keert het apparaat terug naar het startscherm).
 - druk op de “annuleren” toets om het programma te stoppen en naar het startscherm terug te keren.
- Voor warme programma's en de verwarmingsfunctie, als de stroom uit is tijdens het koken en deze weer binnen 3 minuten aanspringt, start het apparaat automatisch weer.
- Na een inactiviteit van 3 minuut wordt het scherm automatisch uitgeschakeld (alleen Start/stop toets is weergegeven).

OPGELET:

• Schud de motoreenheid of de kan niet wanneer de blender in werking is.

OPGELET: Na het beëindigen van een programma, in het bijzonder na een lange verwerkingstijd, wacht minstens 5 minuten voordat u de blender opnieuw inschakelt.





Opgelet! De aangegeven tijd bij warme programma's houdt geen rekening met de nodige voorverwarmingstijd. Deze is afhankelijk van de initiële temperatuur en hoeveelheid van uw ingrediënten (tussen 5 en 15 minuten).

Druk op de start/stop knop. Start automatisch het aftellen van de kooktijd van het recept.

Als u het deksel van uw blender tijdens het programma opent, stopt uw apparaat automatisch dankzij de beveiliging van het deksel.

OPGELET: Wij bevelen aan om tijdens het mengen van warme bereidingen geen ingrediënten toe te voegen (gevaar op gespetter). Haal de dop (B1) tijdens het mengen van warme bereidingen niet van het deksel (B2). Hoge temperaturen kunnen worden bereikt, wat tot brandwonden kan leiden.

Warme programma's: Soep, Compote, Coulis, Warme saus, Meergranenmelk.

Warme programma's	Recepten	Stap voor stap	Tijd
 Soep	600g pompoen, 120g aardappelen, 80g ui, 600 ml water.	Selecteer het programma Soep Druk op de start/stop toets	30 min
 Warme saus	500g melk, 45g boter, 45g bloem, nootmuskaat (1 snuifje)	Selecteer het programma Warme saus Druk op het start/stop logo	15 min
 Coulis	100ml water, 60ml citroensap, 100g suiker, 250g bosbessen, 250g aardbeien.	Selecteer het programma Coulis Druk op het start/stop logo	15 min
 Compote	700g Golden Delicious appelen, 100 ml water.	Selecteer het programma Compote Druk op het start/stop logo	15 min
 Meergranenmelk	100g volledig geblancheerde amandels, 1L water	Selecteer het programma Meergranen Druk op het start/stop logo	25 min

Handmatige functies:

De handmatige functies kunnen naast de programmamodus worden gebruikt.

-  **Reinigen** : reinig het apparaat met 150 ml water en een drupje afwasmiddel. Druk op de reinigingstoets. De duur bedraagt 30 seconden.

Gebruik deze functie niet langer dan 3 minuten.

-  **Mengen** : om de ingrediënten naar wens te mengen. Druk op de toets voor mengen, het scherm geeft "P" weer overeenkomstig de pulsfunctie. U kunt echter een mengsnelheid tussen 1 en 9 instellen door op de +/- toetsen (L) te drukken. "H" is de maximum snelheid. Druk vervolgens op de Start/Stop knop. U kunt een werkingstijd tussen 5 seconden en 3 minuten instellen door op de +/- toetsen (L) te drukken. De resterende tijd wordt op het scherm weergegeven. Wacht totdat de blender automatisch stopt. U hoort vervolgens 3 geluidssignalen.

-  **Verwarmen** : om de ingrediënten naar wens te verwarmen. Druk op de Verwarmen knop, het scherm geeft "75" weer. U kunt de temperatuur echter instellen tussen 40° en 100° door op de instellen +/- knoppen (L) te drukken. U kunt een werkingstijd tussen 5 minuten en 90 minuten instellen door op de instellen +/- knoppen (L) te drukken. Druk op de start/stop toets. De resterende tijd wordt op het scherm weergegeven. Wacht totdat het opwarmen automatisch stopt. U hoort aan het einde van het programma 5 geluidssignalen. U kunt het verwarmen tijdens de cyclus ook stoppen door op de start/stop toets of de toets voor annuleren te drukken.

KAN VAN TRITAN KUNSTSTOF VOOR KOUDE ok **BEREIDINGEN**

- Doe de ingrediënten in de kan zonder het aangegeven maximum niveau te overschrijden:

–  Max. 1750 ml voor koude bereidingen

Automatische functies:

Gebruikswijze:





- Maak het deksel vast op de kan en breng de dop op het deksel aan. Het apparaat start alleen wanneer de kan en het deksel op een juiste manier zijn vastgemaakt.

- Steek de stekker in het stopcontact, u hoort een geluidssignaal, en het scherm en toets worden blauw verlicht.
- Het product gaat onmiddellijk in stand-by. Selecteer vervolgens een programma door op de overeenkomstige toets te drukken. De toets knippert en de snelheid verschijnt. De bereidingstijd voor het recept wordt op het scherm weergegeven. De bereidingstijd voor het recept wordt op het scherm weergegeven.
- Voor het starten van een automatisch programma kunt u de vacuümfunctie gebruiken door op de toets voor vacuümeren te drukken, duur: 1min10s
- De dop kan in twee posities worden ingesteld: wanneer de vacuümfunctie wordt gebruikt, schroef de dop vast; zonder vacuümfunctie, draai de dop in de andere richting.
- Druk op de start/stop toets. Het apparaat wordt automatisch ingeschakeld.
- Als de vacuümfunctie wordt gebruikt en na het beëindigen van het programma, open het deksel door op het midden van de dop te drukken.
- De blender stopt automatisch aan het einde van het recept. U hoort vervolgens 3 geluidssignalen.
- U kunt de blender tevens tijdens de cyclus uitschakelen:
 - druk op de “Start/stop” toets om het programma te onderbreken (tot 5 minuten, daarna keert het apparaat terug naar het startscherm).
 - druk op de “annuleren” toets om het programma te stoppen en naar het startscherm terug te keren.
- U kunt de stamper tijdens het bereiden van de recepten gebruiken (wanneer de vacuümfunctie niet actief is).
- Gebruik deze kan niet voor warme bereidingen.
- Dompel het deksel niet in water.

Om ingrediënten tijdens het mengen van koude bereidingen toe te voegen, verwijder de dop (A) van het deksel (B) en voeg de ingrediënten via het gat toe. Let op voor gespetter.

OPGELET: Haal de dop (A) tijdens de vacuümwerking niet van het apparaat af.

Koude programma's : IJscrush, Groene smoothie, Milkshake, Roomijs, Notenpasta,

Koude programma's	Recepten	Stap voor stap	Tijd
 Groene smoothie	240 g geschilde Granny Smith appels (2 appels), 60g selderijstengel (zonder blad), 200g komkommer, 20g boerenkool, 80g limoensap, 400g water, 60g agavesiroop, 20g spinaziebladeren	Selecteer het programma Groene smoothie Druk op de start/stop toets	1min 10s
 Roomijs	450g diepvriesaardbeien + 240ml melk + 130g suiker	Selecteer het programma Roomijs Druk op het start/stop toets	1min 10s
 Notenpasta	400g ongezoeten pinda's + 75g geschaafde amandelen + 125g pecannoten	Selecteer het programma Notenpasta Druk op het start/stop toets	2min 15s
 IJscrush	8x ijsblokjes 30x30x40 mm	Selecteer het programma IJscrush Druk op het start/stop toets	1min
 Milkshake	250g vanilleroomijs + 1 banaan (100g) + 25 cl melk	Selecteer het programma Milkshake Druk op het start/stop toets	1min

Handmatige functies



De handmatige functies kunnen naast de programmamodus worden gebruikt.

-  **Reinigen** : reinig het apparaat met 150 ml water en een drupele afwasmiddel. Druk op de toets voor reinigen. De duur bedraagt 30 seconden.

Gebruik deze functie niet langer dan 3 minuten.

-  **Mengen** : om de ingrediënten naar wens te mengen. Druk op de toets voor mengen, het scherm geeft "P" weer overeenkomstig de pulsfunctie. U kunt echter een mengsnelheid tussen 1 en 9 instellen door op de +/- toetsen (L) te drukken. "H" is de maximum snelheid. Druk vervolgens op de Start/Stop knop. U kunt een werkingstijd tussen 5

seconden en 3 minuten instellen door op de +/- toetsen (L) te drukken. De resterende tijd wordt op het scherm weergegeven. Wacht totdat de blender automatisch stopt. U hoort vervolgens 3 geluidssignalen.

-  **Vacuüm** : voordat u de vacuümfunctie gebruikt, zet de dop op het deksel vast door de pijl op de dop op één lijn met het “lucht uit” pictogram  te brengen. Start het vacuümproces. Na 1min10s kunt u een automatisch programma selecteren (compatibel met het programma Smoothie of Milkshake). Druk aan het einde van het programma op de vacuüm knop in het midden van de dekseldop en verwijder de dop om het deksel af te halen en uw bereiding uit te gieten.

ANDERE FUNCTIES

- Druk op de “Start/stop” toets om het programma te onderbreken. U kunt uw apparaat tot 5 minuten onderbreken, daarna keert het terug naar het startscherm.
- Als u 3 seconden op de “Start/stop” toets drukt, hoort u 3 geluidssignalen en gaat het apparaat in stand-by. Alle toetsen, uitgezonderd de “Start/Stop” toets, verdwijnen.

Beveiliging tegen overbelasting

- Het apparaat is uitgerust met een beveiliging tegen overbelasting. Dit vermijdt dat de motor tijdens een overbelasting wordt beschadigd.
- Als het apparaat tijdens de werking wordt uitgeschakeld, doe het volgende:
 - Schakel het apparaat uit met de Start/stop knop, haal de stekker uit het stopcontact en laat het gedurende 15-20 minuten afkoelen.
 - Steek de stekker opnieuw in het stopcontact en schakel de blender in.
- **Annuleren** : U kunt het apparaat tijdens de werking stoppen door op de “annuleren” toets te drukken. Het apparaat stopt en keert terug naar het startscherm.

REINIGING

- Reinig de kan direct na gebruik.
- Voor een eenvoudige reiniging, gebruik toets voor reinigen.
 - Doe 150ml water en 1 druppel afwasmiddel in de kan. Druk op toets voor reinigen.
- Meer afwasmiddel zorgt voor meer schuim en kan aldus tot het overlopen van de kan leiden. Reinig de kan tenslotte met een spons.
- Reinig de binnenkant van de kan en het deksel onder stromend water.
- Als u uw apparaat grondiger wilt reinigen, gebruik een mengsel van warm water en zuiveringszout. Laat het mengsel vervolgens enkele uren weken.
- Maak de motoreenheid (D) schoon met een vochtige doek. Veeg het voorzichtig droog.
- Reinig de afneembare delen (deksel, dop, maatbeker) in een warm sopje en met behulp van een spons. U kunt tevens de borstel gebruiken om de binnenkant van de kan schoon te maken.

Opgelet:

- Maak de kan leeg, deze is niet bestemd voor het bewaren van voedsel in de koelkast of diepvries.
- Maak de buitenkant van de motoreenheid en de kan schoon met een vochtige doek.
- Dompel het apparaat niet in water (noch de motoreenheid, noch het voetstuk van de kan). Was de motoreenheid (D) nooit onder stromend water.
- De kan, dop zijn niet vaatwasserbestendig.

WAT TE DOEN ALS UW APPARAAT NIET WERKT?

Problemen	Oorzaken	Oplossingen
Het apparaat werkt niet	De stekker zit niet in het stopcontact.	Steek de stekker in een stopcontact met dezelfde spanning als aangegeven op het typeplaatje van het apparaat.
	De kan is niet juist op de motoreenheid vastgemaakt, of de kan en het deksel bevinden zich op de juiste plaats, maar zijn niet op de motoreenheid vastgezet.	Controleer of de kan en het deksel op de juiste manier op de motoreenheid zijn vastgemaakt zoals vermeld in de gebruiksaanwijzing.
	Het apparaat, bedieningspaneel of programma reageert niet.	Trek de stekker uit het stopcontact, wacht 1 minuut en steek opnieuw in.
	In geval van een oververhitting	Schakel het apparaat uit met de aan/uit knop, haal de stekker uit het stopcontact en laat het gedurende 15-20 minuten afkoelen.
	Overstroming	Verminder de hoeveelheid te mengen ingrediënten.
Het apparaat stopt tijdens de werking	Overbelasting of oververhitting	Schakel het apparaat uit met de start/stop knop, haal de stekker uit het stopcontact en laat het circa 15-20 minuten afkoelen. Steek de stekker opnieuw in het stopcontact en schakel de blender in.
Overmatige trilling	Het apparaat is niet op een vlak oppervlak geplaatst.	Plaats het apparaat op een vlak oppervlak.
	Er bevinden zich te veel ingrediënten in het apparaat.	Verminder de hoeveelheid te mengen ingrediënten.

Problemen	Oorzaken	Oplossingen
Etenswaren lekken of stromen uit het deksel	Er bevinden zich te veel ingrediënten in het apparaat.	Verminder de hoeveelheid te mengen ingrediënten.
	Het deksel is niet juist geplaatst.	Maak het deksel juist op de kan vast.
Lek aan de onderkant van de kan	Het apparaat is niet langer waterdicht.	Opgelet: de messen zijn niet uitneembaar. Neem contact op met de klantenservice. Zie de contactinformatie in het garantieboekje.
De messen draaien niet rond zoals het hoort	De stukjes voedsel zijn te groot of te hard.	Verklein de stukjes of verminder de hoeveelheid te mengen ingrediënten.
	De te mengen vloeistof is te heet en de silicone pakking is vervormd.	Neem contact op met de klantenservice. Zie de contactinformatie in het garantieboekje.
Kookprobleem	De etenswaren zijn onvoldoende gekookt of te veel gekookt	Gebruik de handmatige functie om de werkingstijd en de kooktemperatuur aan te passen.
	De etenswaren kleven aan de bodem	Gebruik de handmatige functie om de werkingstijd en de kooktemperatuur aan te passen. Raadpleeg de reinigingsinstructies.
Ik krijg geen toegang tot goede recepten	De gepaste kan werd niet gebruikt	Controleer of de gepaste kan wordt gebruikt
	De overloopsensor die zich in het deksel voor warme toepassingen bevindt hoeft niet te worden gereinigd	Reinig alle onderdelen van het deksel voor warme toepassingen

Als uw apparaat nog steeds niet naar behoren werkt, neem contact op met de klantenservice in uw land.

GÜVENLİK UYARILARI

DİKKAT: Güvenlik önlemleri cihazın bir parçasıdır. Cihazı ilk defa kullanmadan önce talimatları dikkatle okuyun. Onları bulabileceğiniz ve daha sonra başvurabileceğiniz bir yerde saklayın. Cihaz ancak sürahi motor ünitesinin (D) üzerine doğru yerleştirilmişse ve kapak sürahinin üzerine oturmuşsa çalışmaya başlayacaktır.

AÇIKLAMA

- | | |
|--|--------------------------------|
| A Kapak kabı
Kapak
Soğuk hazırlık için Plastik
Tritan Sürahi | F Ekran |
| B Kapak kabı
Kapak
Sıcak hazırlık için Cam Sürahi | G Başlat/Durdur düğmesi |
| C İtici | H Kontrol ekran |
| D Motor ünitesi | I Temizle düğmesi |
| E Fırça | J Karıştır düğmesi |
| | K İptal Düğmesi |
| | L Ayar düğmesi |
| | M Ölçü kabı |
| | N Sürahi göstergesi |

CİHAZINIZI İLK KEZ KULLANMADAN ÖNCE

- Cihazı ilk kez kullanmadan önce, gıda ile temas eden parçaları (sürahi, kapak ve ölçüm kabı) sabunlu suyla elde yıkayın

DİKKAT: Cihazı suya daldırmayın (ne motor ünitesini ne de sürahi tabanını). Motor ünitesini (D) asla akan suyun altına tutmayın. Nemli bir bezle temizleyin ve dikkatle kurulayın.

Bıçaklar, son derece keskindir ve çıkarılamazlar.

- Tüm ambalajın cihazı çalıştırmadan önce çıkarılmış olduğundan emin olun.

CİHAZI KULLANMA

- Isı kaynaklarından veya su sıçramalarından uzak düz, istikrarlı, ısıya dayanıklı bir zemine yerleştirin.
- Sürahiye (A veya B) motor ünitesine doğru şekilde yerleştirin Şek. 1 ve 2.
- Tabandan bir kâseyi aldıktan sonra başka bir kâseyi yerleştirmeden önce 6 saniye bekleyin.



ok SICAK HAZIRLIK İÇİN CAM SÜRAHİ:

- Belirtilen maksimum seviyeyi aşmadan malzemeleri sürahiye ekleyin:
 -  sıcak hazırlık için maks 1400 ml

Otomatik işlevi:

Nasıl kullanılır:

- Sürahiye kapağı takın ve kapak kabını kapaktaki yerine koyun. Cihaz ancak sürahi ve kapak doğru şekilde yerinde olduğunda çalışmaya başlar.
- Cihazı prize takıp açtığınızda, bir bip sesi çıkaracaktır ve ekran yanacaktır.
- Cihaz bip sesi çıkarır ve ekran ışıkları yanar. Bu aşamada, ilgili düğme basarak bir program seçebilirsiniz. Düğme ışığı yanıp söner ve tarif süresi bilgileri görüntülenir.
- Başlat/durdur düğmesine basın. Ardından cihaz otomatik olarak çalışmaya başlar.
- Tarifin sonunda, blender otomatik olarak durur. Cihaz 3 kere bip sesi çıkarır.
- Program esnasında da karıştırmayı durdurabilirsiniz:
 - Programı duraklatmak için «Başlat/durdur» düğmesine basın (ünite ana ekrana döndükten sonra 5 dakikaya kadar)
 - Programı durdurmak ve ana ekrana dönmek için «iptal» düğmesine basın.
- Sıcak programlar ve Isı fonksiyonu için, pişirme sırasında güç kapatılırsa, güç açıldığında 3 dakika içinde cihaz otomatik olarak yeniden başlatılır.
- Cihaz 3 dakika kullanılmadan bırakılırsa, ekran ışığı söner ve sadece başlatma/durdurma düğmesi açık kalır.

DİKKAT:

- Blender kullanımında iken motor ünitesini veya sürahiyi sallamayın.

DİKKAT: Bir programı çalıştırdıktan, özellikle de uzun bir çalışma süresinden sonra, blenderi tekrar çalıştırmadan önce en az 5 dakika dinlenmeye bırakın.





Sıcak programlar için lütfen belirtilen sürenin, ilk sıcaklık ve

malzemelerinizin miktarına göre deęişebilecek gerekli ön ısıtma süresini hesaba katmadığını unutmayınız (5 ila 15 dakika arasında). Başlat/durdur düğmesine basın. Tarif pişirme süresi geri sayımı başlayacaktır.

Program sırasında, blenderin kapağını açarsanız, cihazınız kapak güvenliği sayesinde otomatik olarak durur.

DİKKAT: Sıcak karışımları karıştırırken malzeme eklememenizi tavsiye ederiz. (sıçrama tehlikesi). Sıcak karışımlarda kapak kabını (B1) kapaktan (B2) çıkarmayın. Yüksek sıcaklıklara erişebilir ve yanıklara sebep olabilir.

Sıcak programlar: Çorba, Komposto, Meyve/Sebze püresi, Sıcak sos, Çok tahıllı süt.



Sıcak programlar	Tarifler	Adım-adım	Süre
 Çorba	600g balkabağı, 120g patates, 80g soğan, 600ml su.	Çorba programını seçin Başlat/Durdur düğmesine basın	30 dak
 Sıcak sos	500 ml süt, 45 gr tereyağı, 45 gr sade un, muskat (1 tutam)	Sıcak sos programını seçin Başlat/Durdur düğmesine basın	15 dak
 Sebze/ meyve püresi	100ml su, 60ml limon suyu, 100g şeker, 250g yaban mersini, 250g çilek.	Sebze/meyve püresi programını seçin Başlat/Durdur düğmesine basın	15 dak
 Komposto	700g lezzetli sarı elma, 100ml su.	Komposto programını seçin Başlat/Durdur düğmesine basın	15 dak
 Çok tahıllı süt	100g bütün beyazlatılmış badem, 1L su	Çok tahıllı süt programını seçin Başlat/Durdur düğmesine basın	25 dak

Manuel işlevler:

Manuel işlevler program moduna ek olarak kullanılabilirler.

-  **Temizle:** cihazınızı 150 ml su ve 1 damla bulaşık deterjanı ile ile temizlemenizi sağlar. Cihazınızı sabunlu suyla temizlemenizi sağlar. Temizle düğmesine basın. Süre 30 saniyedir.

En uzun çalşıma süresi 3 dakikadan fazla olamaz.

-  **Karıştır:** istediğiniz şekli serbestçe kontrol etmenize izin verir. Karıştır düğmesine basın, ekran tekabül eden « P » pulse işlevini gösterir ancak 1'den 9'a kadar olan karıştırma hızını +/- ayar düğmelerine (L) basarak seçebilirsiniz. « H » maksimum hızdır. Ardından başlat/durdur düğmesine basın. +/- ayar düğmelerine (L) basarak çalışma süresini 5 saniye ile 3 dakika arasında ayarlayabilirsiniz. Kalan süre ekranda görüntülenir. Blenderin otomatik olarak durmasını bekleyin. Cihaz 3 kere bip sesi çıkarır.
-  **Isıtma:** ısıtmak istediğiniz şekli serbestçe kontrol edebilmenizi sağlar. ısıtma düğmesine basın, ekran « 75 » gösterir, ama +/- ayar düğmelerine (L) basarak, 40° ile 100° arasındaki bir ısıtma sıcaklığını seçebilirsiniz. +/- ayar düğmelerine (L) basarak çalışma süresini 5 dakika ile 90 dakika arasında ayarlayabilirsiniz. Başlat/durdur düğmesine basın Kalan süre ekranda görüntülenir. Isıtmanın otomatik olarak durmasını bekleyin. Cihaz programın sonunda 3 kere bip sesi çıkarır. Ayrıca, başlat/durdur düğmesine veya iptal düğmesine basarak döngü sırasında ısıtmayı durdurabilirsiniz.

SOĞUK HAZIRLAMA İÇİN PLASTİK TRİTAN SÜRAHİ

- Belirtilen maksimum seviyeyi aşmadan malzemeleri sürahiye ekleyin:
 -  soğuk sürahi için maks 1750 ml

Otomatik işlevler

Nasıl kullanılır:

- Sürahiye kapağı takın ve kapak kabını kapaktaki yerine koyun. Cihaz ancak sürahi ve kapak doğru şekilde yerinde olduğunda çalışmaya başlar.
- Cihazı prize takıp açtığınızda, bir bip sesi çıkaracaktır ve ekran yanacaktır.
- Cihaz bip sesi çıkarır ve ekran ışıkları yanar. Bu aşamada, ilgili düğme basarak bir program seçebilirsiniz. Düğme ışığı yanıp söner ve tarif süresi bilgileri görüntülenir.
- Her otomatik programdan önce, 'vakum düğmesi' tuşuna basarak vakum fonksiyonunu kullanabilirsiniz, süre: 1dak10sn
- Vakum fonksiyonunu kullandığınızda, kapak kabının sıkı bir şekilde kapandığından emin olun.
- Başlat/durdur düğmesine basın, cihaz çalışmaya başlar. Tarifin sonunda, blender otomatik olarak durur. Cihaz 3 kere bip sesi çıkarır.
- Blender işlevini kullanıyorsanız, program tamamlandığında, kapağı





açmak için kapak kabının ortasına basın.

- Program esnasında da karıştırmayı durdurabilirsiniz:
 - Programı duraklatmak için «Başlat/durdur» düğmesine basın (ünite ana ekrana döndükten sonra 5 dakikaya kadar)
 - Programı durdurmak ve ana ekrana dönmek için «iptal» düğmesine basın
- Tariflere yardım etmek için iticiyi kullanabilirsiniz (vakum fonksiyonu yokken)
 - Bu sürahiyi sıcak hazırlık için kullanmayın.
 - Kapağı suya daldırmayın

Yalnızca soğuk hazırlama için karıştırırken malzemeleri eklemek için kapaktan (B) kapak kabını (A) çıkarın ve malzemeleri besleme deliğinden ekleyin. Sıçrama riskine karşı dikkatli olun.

DİKKAT: Vakum esnasında kapaktan kapak kabını (A) çıkarmayın

Soğuk programlar: Buz kırma, Yeşil smoothie, Milk shake, Dondurma, Yemiş ezmesi

Soğuk Programlar	Tarifler	Adım-adım	Süre
 Yeşil smoothie	240g soyulmuş elma Granny Smith (2 elma), 60g kereviz sapı (yapraksız), 200g salatalık, 20g kale yaprağı, 80g misket limonu suyu, 400g su, 60g Agave Şurubu, 20g ıspanak yaprağı	Yeşil smoothie programını seçin Başlat/Durdur düğmesine basın	1 dak 10s
 Dondurma	450 gr dondurulmuş çilek + 240ml süt + 130g şeker	Buz kırma programını seçin Başlat/Durdur düğmesine basın	1 dak 10s
 Yemiş ezmesi	400 gr tuzsuz fıstık + 75 gr kıyılmış badem + Pıkan cevizi 125g	Yemiş ezmesi programını seçin Başlat/Durdur düğmesine basın	2dak 15sn
 Buz kırma	8 x Buz kübü 30x30x40 mm	Buz kırma programını seçin Başlat/Durdur düğmesine basın	1 dak
 Milk shake	250 gr vanilyalı dondurma + 1 muz (100g) + 250ml süt	Milkshake programını seçin Başlat/Durdur düğmesine basın	1 dak



Manuel işlevler

Manuel işlevler program moduna ek olarak kullanılabilirler.

-  **Temizle:** cihazınızı sabunlu suyla temizlemenizi sağlar. Cihazınızı sabunlu suyla temizlemenizi sağlar. Temizle düğmesine basın. Süre 30 saniyedir.

En uzun çalışma süresi 3 dakikadan fazla olamaz.

-  **Karıştır:** istediğiniz şekli serbestçe kontrol etmenize izin verir. Karıştır düğmesine basın, ekran tekabül eden « P » pulse işlevini gösterir ancak 1'den 9'a kadar olan karıştırma hızını +/- ayar düğmelerine (L) basarak seçebilirsiniz. «H» maksimum hızdır. Ardından başlat/durdur düğmesine basın. +/- ayar düğmelerine (L) basarak çalışma süresini 5 saniye ile 3 dakika arasında ayarlayabilirsiniz. Kalan süre ekranda görüntülenir. Blenderin otomatik olarak durmasını bekleyin. Cihaz 3 kere bip sesi verir.

-  **Vakum:** Vakum fonksiyonunu kullanmadan önce, kapak kabındaki ok «hava çıkışı» piktogramı ile hizalanacak şekilde kapak kabını döndürerek kilitleyin.  . Vakum işlemini başlatın. 1dak10san sonra, otomatik programı (smoothie ve milkshake programları ile uyumlu) seçebileceksiniz. Programın sonunda kapak başlığının ortasında bulunan vakum düğmesine basın ve kapağı çıkarmak için başlığı çıkarın ve hazırladığınız malzemeyi dökün.

DİĞER İŞLEVLER

- Programı başlatmak için «Başlat/durdur» düğmesine basın. Cihazınızı 5 dakikaya kadar duraklatabilirsiniz, ardından cihaz ana ekrana geri döner.
- «Başlat/Durdur» düğmesine 3 saniye boyunca basmaya devam ederseniz, «Bekleme» moduna girmeden önce cihaz 3 kez bip sesi çıkarır. «Başlat/Durdur» düğmesi dışında başka düğme işiği görünmez.

Aşırı yüke karşı koruma

- Cihaz aşırı yük koruması ile donatılmıştır. Bu motorun aşırı yüklemenden hasar görmesini engeller.
- Cihaz çalışma sırasında kapanırsa, aşağıdaki gibi devam edin:
 - Açma/kapatma düğmesini kullanarak cihazı kapatın, fişini prizden çekin ve yaklaşık 15-20 dakika soğumaya bırakın.
 - Cihazı tekrar güç kaynağına bağlayın ve karıştırmaya devam edin.
- **İptal:** Çalışma sırasında karıştırmayı «iptal» işaretine basarak durdurabilirsiniz. Cihaz durur ve ana ekrana döner.

TEMİZLİK

- Sürahiye kullanımdan hemen sonra temizleyin.
- Kolay temizlik için, Temizleme programı kullanılabilir:
– Sürahiye 150ml su ve 1 damla sıvı bulaşık deterjanı koyun. Temizle düğmesine basın.
- Aşırı bulaşık deterjanı daha fazla köpük oluşturur ve taşmaya sebep olabilir. Sürahinin temizliğini bir sünger yarımı ile tamamlayın.
- Sürahinin içini ve kapağı akan suyun altında durulayın.
- Cihazınızın derinlemesine temizlenmesi gerekiyorsa, bir ılık su ve kabartma tozu karışımı kullanabilirsiniz. Temizlenmesine yardımcı olmak için birkaç saat bekletin.
- Motor ünitesini (D) temizlemek için nemli bir bez kullanın. Dikkatle kurutun.
- Çıkarılabilir parçalar (kapak, kapak kabı, ölçüm kabı) bir sünger ve sıcak sabunlu su ile temizlenebilir. Sürahinin içini temizlemek için fırçayı da kullanabilirsiniz.

Dikkat:

- Sürahide hiçbir yiyecek veya su kalmadığından emin olun; sürahi buzdolabında ya da derin dondurucuda yiyecek saklamak için tasarlanmamıştır.
- Motor ünitesinin dışını ve sürahinin duvarlarını temizlemek için nemli bir bez kullanın.
- Cihazı suya daldırmayın (ne motor ünitesini ne de sürahi tabanını). Motor ünitesini (D) asla akan suyun altına tutmayın.
- Sürahi ve kapak başlığı bulaşık makinesine girmemelidir.

CİHAZINIZ ÇALIŞMIYORSA NE YAPMALISINIZ?

Sorunlar	Nedenler	Çözümler
Cihaz çalışmıyor	Fiş takılı değil.	Cihazı, cihazın plakasında belirtilenle aynı voltaja sahip bir prize bağlayın.
	Blender sürahisi motor ünitesine doğru şekilde yerleştirilmemiş veya sürahi ve kapak yerinde ve motor ünitesine kilitlenmemiş.	Blender sürahisinin ve kapağın talimatlarda açıklandığı gibi motor ünitesine doğru şekilde yerleştirildiğinden emin olun.
	Cihaz, tuş takımı veya program yanıt vermiyor	Cihazın fişini çekin, 1 dakika bekleyin ve tekrar takın.
	Aşırı ısınma durumunda	Açma/kapatma düğmesini kullanarak cihazı kapatın, fişini prizden çekin ve yakl.15-20 dakika soğumaya bırakın.
	Taşma	İşlenmiş malzemelerin miktarını azaltın.
Cihaz kullanımdayken durdu	Aşırı yüklenme veya aşırı ısınma	Açma/kapatma düğmesini kullanarak cihazı kapatın, fişini prizden çekin ve yakl.15-20 dakika soğumaya bırakın. Cihazı tekrar güç kaynağına bağlayın ve karıştırmaya devam edin.
Aşırı titreşim	Ürün düz bir yüzeye yerleştirilmemiş.	Cihazı düz bir yüzeye koyun.
	Malzemelerin hacmi çok fazla.	İşlenmiş malzemelerin miktarını azaltın.
Kaptan sızıntı veya taşma	Malzemelerin hacmi çok fazla.	İşlenmiş malzemelerin miktarını azaltın.
	Kapak doğru takılmamış.	Blender sürahisine kapağı doğru şekilde yerleştirin.

Sorunlar	Nedenler	Çözümler
Blender sürahisinin altından sızıntı	Cihazın su geçirmezliğinde azalma.	Dikkat: bıçaklar çıkarılamazlar. Tüketici servisine başvurun, garanti broşüründeki iletişim bilgilerine bakın.
Bıçaklar kolayca dönmüyorlar	Yiyecek parçaları çok büyük veya çok sert.	İşlenmiş malzemelerin miktarını ve boyutunu azaltın.
	Karıştırılmış sıvı çok sıcak ve silikon contanın şekli bozulmuş.	Tüketici servisine başvurun, garanti broşüründeki iletişim bilgilerine bakın.
Pişirme sorunu	Yemek yeterince pişmemiş veya / Yemek fazla pişmiş	Kullanım süresini ve ısıtma sıcaklığını adapte etmek için manuel işlevi kullanın
	Yemek tabana yapışıyor	Kullanım süresini ve ısıtma sıcaklığını adapte etmek için manuel işlevi kullanın. Ve temizleme talimatlarına bakın
İyi yemek tariflerine erişimim yok	Uygun sürahi kullanılmıyor	Uygun sürahinin kullanıldığını doğrulamak
	Sıcak sürahi kapağına yerleştirilen taşma sensörü temiz değil	Sıcak sürahi kapağının tamamını temizleyin

Cihazınız halen düzgün şekilde çalışmıyorsa lütfen ülkenizin müşteri hizmetleri bölümü ile irtibat kurun.

ADVERTENCIAS DE SEGURIDAD

PRECAUCIÓN: Las medidas de seguridad forman parte del aparato. Léalas con atención antes de usar el aparato por primera vez. Consérvelas en un lugar donde pueda recuperarlas y consultarlas en el futuro. El aparato solo se pondrá en funcionamiento si la jarra está correctamente colocada en la unidad del motor (D) y la tapa está fijada en la jarra.

DESCRIPCIÓN DEL APARATO

- | | |
|--|---------------------------------|
| A Tapón de la tapa
Tapa
Jarra de plástico Tritán para preparaciones en frío | E Cepillo |
| B Tapón de la tapa
Tapa
Jarra de vidrio para preparaciones en caliente | F Pantalla |
| C Empujador | G Icono de Inicio/Stop |
| D Unidad del motor | H Control de la pantalla |
| | I Icono de limpieza |
| | J Icono de mezcla |
| | K Icono de cancelar |
| | L Icono de configuración |
| | M Vaso dosificador |
| | N Indicador de la jarra |

ANTES DE USAR EL APARATO POR PRIMERA VEZ

- Antes de usar el aparato por primera vez, lave las piezas que entran en contacto con los alimentos (jarra, tapa y vaso de medición) con agua jabonosa.

PRECAUCIÓN: No sumerja el aparato en agua (ni la unidad del motor ni la base de la jarra). No coloque nunca la unidad del motor (D) debajo del grifo. Límpielos con un paño húmedo y séquelos bien.

Las cuchillas están muy afiladas y no son extraíbles.

- Antes de utilizar el aparato, asegúrese de haber retirado todo el embalaje.

ES

CÓMO USAR SU APARATO

- Coloque el aparato sobre una superficie plana, estable y resistente al calor, alejado de fuentes de calor o de salpicaduras de agua.
- Coloque la jarra (A/B) correctamente en la unidad del motor Fig. 1 y 2.
- Después de retirar un cuenco de la base, espere al menos 6 segundos antes de volver a colocar otro cuenco.



OK **JARRA DE VIDRIO PARA PREPARACIONES EN CALIENTE:**

- Agregue los ingredientes a la jarra sin exceder el nivel máximo indicado:
 -  1400 ml máximo para preparaciones en caliente

Función automática:

Cómo se utiliza:

- Fije la tapa de la jarra en su lugar y coloque el tapón de la tapa. El aparato solo se pone en marcha una vez que la jarra y la tapa están correctamente colocadas en su lugar.
- Al enchufar el aparato se escucha un pitido y la pantalla y el icono se iluminan con una luz roja.
- El aparato entrará inmediatamente en standby. En esta fase, puede seleccionar el programa presionando el icono correspondiente. El icono parpadeará y la velocidad aparecerá en pantalla.
- Presione el icono de Inicio/Stop. A continuación, el aparato empezará a funcionar automáticamente.
- Al final del ciclo, la batidora se detendrá de forma automática. El aparato emite 3 pitidos.
- Puede detener la batidora durante el ciclo de mezcla:
 - presionando el icono de Inicio/Stop para pausar el programa (hasta 5 minutos, al cabo de los cuales el aparato vuelve a la pantalla de inicio).
 - presionando el icono de Cancelar para detener el programa y volver a la pantalla de inicio.
- Para programas en caliente y función Calentar, si se apaga durante la cocción, el aparato se volverá a poner en marcha automáticamente si se enciende antes de 3 minutos.
 - Al cabo de 3 minutos sin realizar ninguna acción, la pantalla se apagará (Solo quedará activado el icono de Inicio/Stop).

PRECAUCIÓN:

- No sacuda la unidad del motor o la jarra cuando esté usando la batidora.

PRECAUCIÓN: Después de finalizar un programa, especialmente si es uno largo, deje descansar la batidora durante al menos 5 minutos antes de ponerla en marcha de nuevo.





Para programas en caliente, tenga en cuenta que los tiempos indicados no incluyen el tiempo de precalentamiento, que puede ser diferente dependiendo de la temperatura inicial y de la cantidad de ingredientes (entre 5 y 15 minutos).

Presione el botón de Inicio/Stop. El tiempo de cocción de la receta iniciará la cuenta atrás.

Durante el programa, si abre la tapa de la batidora, su aparato se detendrá automáticamente gracias a la tapa de seguridad.

PRECAUCIÓN: Aconsejamos no agregar ingredientes durante el procesado de preparaciones calientes. (Riesgo de salpicaduras). No retire el tapón de la tapa (B1) de la tapa (B2) durante las preparaciones calientes. Se alcanzan altas temperaturas que podrían causar quemaduras.

Programas en caliente: sopas, compotas, coulis, salsas calientes, leche de frutos secos.

Programas en caliente	Recetas	Paso a paso	Tiempo
 Sopa	600g de calabaza, 120g de patatas, 80g de cebolla, 600 ml de agua.	Seleccione el programa Sopa. Presione el icono Inicio/Stop.	30 min
 Salsa caliente	500 ml de leche, 45g de mantequilla, 45g harina, nuez moscada (1 pellizco)	Seleccione el programa Salsa caliente. Presione el icono Inicio/Stop	15 min
 Coulis	100 ml de agua, 60ml de zumo de limón, 100g de azúcar, 250g de arándanos, 250g de fresas.	Seleccione el programa Coulis. Presione el icono Inicio/Stop	15 min
 Compota	700g de manzana golden, 100 ml de agua.	Seleccione el programa Compota. Presione el icono Inicio/Stop	15 min
 Leche de frutos secos	100g de almendras escaldadas enteras, 1L de agua.	Seleccione el programa de Leche de frutos secos. Presione el icono Inicio/Stop	25 min



ES

Funciones manuales:

Las funciones manuales se pueden usar junto con el modo de programa.

-  **Limpieza** : Le permite limpiar su aparato con 150 ml de agua y 1 gota de líquido lavavajillas. Presione el icono Limpiar. La duración es de 30 segundos.

El tiempo máximo de funcionamiento no debe superar los 3 minutos.

-  **Mezcla** : Permite controlar libremente cómo desea realizar la mezcla. Presione el icono de Mezcla, la pantalla indicará « P » correspondiente a la función pulsar pero puede seleccionar la velocidad de mezcla de 1 a 9 presionando el icono +/- (L). « H » es la velocidad máxima. Luego, presione el botón Inicio/Stop. Puede configurar el tiempo de funcionamiento presionando los iconos +/- (L) entre 5 segundos y 3 minutos. El tiempo restante aparece en pantalla. Espere a que la batidora se detenga automáticamente. El aparato emite 3 pitidos.
-  **Calentar** : Permite controlar libremente cómo desea calentar. Presione el botón Calentar, la pantalla indicará « 75 » pero puede seleccionar la temperatura de calentamiento de 40° a 100° presionando los botones +/- (L). Puede configurar el tiempo de funcionamiento presionando los iconos +/- (L) entre 5 segundos y 90 minutos. Presione el icono Inicio/Stop. El tiempo restante aparece en pantalla. Espere a que el calentamiento se detenga automáticamente. El aparato emitirá 3 pitidos al final del programa. También puede detener el calentamiento durante el ciclo presionando el icono de inicio/stop o el de cancelar.

JARRA DE PLÁSTICO TRITÁN PARA PREPARACIONES EN FRÍO

- Agregue los ingredientes a la jarra sin exceder el nivel máximo indicado:
—  1750 ml máximo para preparaciones en frío

Funciones automáticas

Cómo se utiliza :





- Fije la tapa de la jarra en su lugar y coloque el tapón de la tapa. El aparato solo se pone en marcha una vez que la jarra y la tapa están correctamente colocadas en su lugar.

- Al enchufar el aparato se escucha un pitido y la pantalla y el icono se iluminan con una luz azul.
- El aparato entrará inmediatamente en standby. En esta fase, puede seleccionar el programa presionando el icono correspondiente. El icono parpadeará y la velocidad aparecerá en pantalla. La información sobre el tiempo necesario para la receta aparecerá en pantalla. La información sobre el tiempo necesario para la receta aparecerá en pantalla.
- Antes de cada programa automático, puede usar la función de vacío presionando el icono, duración: 1 min 10seg
- El tapón de la tapa tiene dos posiciones, cuando usa la función de vacío debe colocar el tapón en sentido horario de la tapa, cuando no la usa, gira el tapón en la otra dirección.
- Presione el icono de Inicio/Stop. A continuación, el aparato empezará a funcionar automáticamente.
- Al final del ciclo, la batidora se detendrá de forma automática. El aparato emite 3 pitidos.
- Si usa la función de vacío, al finalizar el programa, presione el centro del tapón de la tapa para abrirla.
- También puede detener la batidora durante el ciclo de mezcla:
 - presionando el icono de Inicio/Stop para pausar el programa (hasta 5 minutos, al cabo de los cuales el aparato vuelve a la pantalla de inicio).
 - presionando el icono de Cancelar para detener el programa y volver a la pantalla de inicio.
- Puede usar el émbolo para ayudarse con las recetas (cuando no hay función de vacío)
- No use esta jarra para preparaciones calientes.
- No sumerja la tapa en agua.

Para agregar ingredientes durante la mezcla en frío, retire el tapón de la tapa (A) de la tapa (B) y agregue los ingredientes por el orificio de alimentación. Tenga en cuenta que se pueden producir salpicaduras.

PRECAUCIÓN: No retire el tapón de la tapa (A) de la tapa durante el vacío.

Programas fríos: picado de hielo, batidos verdes, batidos de leche, helado, mantequilla de frutos secos

Programas fríos	Recetas	Paso a paso	Tiempo
 Batido verde	240g de manzanas Granny Smith peladas (2 manzanas), 60g de apio (sin las hojas), 200g de pepino, 20g de hojas de berza rizada, 80g de zumo de limón, 400g de agua, 60g de sirope de Agave, 20g de hojas de espinacas.	Seleccione el programa Batido verde. Presione el icono Inicio/Stop	1 min. 10 seg.
 Helado	450g de fresas congeladas + 240ml de leche + 130g de azúcar.	Seleccione el programa de Helado. Presione el icono Inicio/Stop	1 min. 10 seg.
 Mantequilla de frutos secos	400g de cacahuets sin sal + 75g de almendras fileteadas + 125g de pacanas	Seleccione el programa de Mantequilla de frutos secos. Presione el icono Inicio/Stop	2 min. 15 seg.
 Hielo picado	8 cubitos de hielo de 30x30x40 mm	Seleccione el programa de Hielo picado. Presione el icono Inicio/Stop	1 min.
 Batido de leche	250g de helado de vainilla + 1 plátano (100g) + 25 cl de leche.	Seleccione el programa Batido de leche. Presione el icono Inicio/Stop	1 min.



Funciones manuales

Las funciones manuales se pueden usar junto con el modo de programa.

-  **Limpieza** : Le permite limpiar su aparato con 150 ml de agua y 1 gota de líquido lavavajillas. Presione el icono Limpiar. La duración es de 30 segundos.

El tiempo máximo de funcionamiento no debe superar los 3 minutos.

-  **Mezcla** : Permite controlar libremente cómo desea realizar la mezcla. Presione el icono de Mezcla, la pantalla indicará « P » correspondiente a la función pulsar pero puede seleccionar la velocidad de mezcla de 1 a 9 presionando el icono +/- (L). « H » es la velocidad máxima. Luego, presione el botón Inicio/Stop. Puede configurar el tiempo de funcionamiento presionando los iconos +/- (L) entre 5 segundos y 3 minutos. El tiempo restante aparece en pantalla. Espere a que la batidora se detenga automáticamente. El aparato emite 3 pitidos.

-  **Vacío:** Antes de usar la función de vacío, fije el tapón de la tapa girándolo de forma que la flecha ubicada en el mismo quede alineada con la marca de "salida de aire".  Lanzamiento del proceso de vacío. Al cabo de 1 minuto y 10 segundos, podrá seleccionar el programa automático (compatible con los programas de batido verde y batido de leche). Al final del programa, presione el botón de vacío ubicado en el centro del tapón de la tapa y retire el tapón para quitar la tapa y verter su preparado.

OTRAS FUNCIONES

- Presione el icono de Inicio/Stop para pausar el programa. Puede pausar el aparato hasta 5 minutos, al cabo de los cuales vuelve a la pantalla de inicio.
- Si continúa presionando el icono de Inicio/Stop durante 3 segundos, el dispositivo emite 3 pitidos antes de entrar en modo standby. No se verán más iconos, a excepción del icono de Inicio/Stop.

Protección contra sobrecalentamientos

- Este aparato posee un dispositivo protector contra sobrecalentamientos. Esto evita que el aparato se dañe a causa de un sobrecalentamiento.
- Si el aparato se apaga cuando está en funcionamiento, proceda del siguiente modo:
 - Apague el aparato presionando el botón de Inicio/Stop, desenchúfelo y déjelo enfriar durante 15-20 minutos.
 - Vuelva a conectar el aparato a la toma de corriente y continúe mezclando.
- **Cancelar** : Puede detener la mezcla durante el ciclo presionando el icono Cancelar. El aparato se detendrá y volverá a la pantalla de inicio.

LIMPIEZA

- Limpie la jarra inmediatamente después de usarla.
- Para limpiarla con facilidad, use el icono de Limpieza:
 - Eche 150ml de agua y 1 gota de líquido lavavajillas en la jarra. Pulse el icono de Limpieza.
- Un exceso de detergente creará demasiada espuma que se desparramará. Termine de lavar la jarra con la ayuda de una esponja.
- Enjuague el interior de la jarra y la tapa bajo el grifo.
- Si el aparato necesita una limpieza profunda, use una mezcla de agua caliente y bicarbonato. Déjelo a remojo por unas horas para limpiarlo.
- Use un paño húmedo para limpiar la unidad del motor (D). Séquelo bien.
- Las piezas separables (tapa, tapón de la tapa, taza medidora) se pueden limpiar con una esponja y agua caliente jabonosa. También puede usar un cepillo para limpiar el interior de la jarra.

Atención:

- Vacíe el contenido. La jarra no está hecha para guardar alimentos en su interior en el frigorífico o congelador.
- Limpie la parte externa de la unidad del motor y las paredes de la jarra con un paño húmedo.
- No sumerja el aparato en agua (ni la unidad del motor ni la base de la jarra). No coloque nunca la unidad del motor (D) debajo del grifo.
- La jarra, tapón de la tapa no se pueden lavar en el lavaplatos.

¿QUÉ HACER SI EL APARATO NO FUNCIONA?

Problemas	Causas	Soluciones
El aparato no se pone en marcha	El enchufe no está conectado.	Conecte el enchufe a una toma de corriente del voltaje indicado en la etiqueta de especificaciones ubicada en el aparato.
	La batidora no está bien colocada en la unidad del motor, o la jarra y la tapa no están correctamente posicionadas y no están fijadas a la unidad del motor.	Compruebe que la jarra de la batidora y la tapa están bien colocadas sobre la unidad del motor tal y como se explica en las instrucciones.
	El aparato, el panel de botones o el programa no responden	Desenchufe el aparato, espere unos minutos y vuelva a enchufarlo.
	Sobrecarga	Apague el aparato mediante el botón de encendido y desenchúfelo. Déjelo enfriar durante 15-20 minutos aproximadamente.
	Derrames	Disminuya la cantidad de ingredientes procesados
El producto se para durante el uso	Sobrecarga	Apague el aparato usando el botón de inicio/stop, desenchúfelo y déjelo enfriar durante aproximadamente 15-20 minutos. Vuelva a conectarlo a la toma de corriente y continúe utilizándolo.
Vibración excesiva	El producto no está colocado sobre una superficie plana.	Coloque el producto sobre una superficie plana.
	El volumen de los ingredientes es excesivo.	Reduzca la cantidad de ingredientes a procesar.

Problemas	Causas	Soluciones
Fuga o derrame de la tapa	El volumen de los ingredientes es excesivo.	Reduzca la cantidad de ingredientes a procesar.
	La tapa no está colocada correctamente.	Fije la tapa correctamente sobre la jarra de la batidora.
Fuga en la parte inferior de la jarra	Deterioro de la impermeabilización del aparato.	Precaución: Las cuchillas no son extraíbles. Entre en contacto con el servicio al consumidor. Consulte la información de contacto en el folleto de garantía.
Las cuchillas no giran con facilidad	Los trozos de alimento son demasiado grandes o demasiado duros.	Reduzca el tamaño o la cantidad de ingredientes a procesar.
	El líquido de la batidora está demasiado caliente y ha deformado la junta de silicona.	Entre en contacto con el servicio al consumidor. La información se encuentra en la garantía.
Problema de cocción	La comida no está suficientemente cocinada o está demasiado cocinada:	Use la función manual para adaptar el tiempo de uso y la temperatura de calentamiento.
	Los alimentos se pegan al fondo	Use la función manual para adaptar el tiempo de uso y la temperatura de calentamiento. Consulte las instrucciones de limpieza.
No tengo acceso a buenas recetas	No se usa la jarra apropiada	Comprobando si se usa la jarra apropiada
	El sensor de desbordamiento ubicado en la tapa de la jarra para preparaciones en caliente no está limpio	Limpie todas las partes de la tapa de la jarra para preparaciones en caliente

Si aún así el aparato no funciona correctamente, entre en contacto con el departamento de servicio al consumidor de su país.

SICHERHEITSHINWEISE

ACHTUNG: Lesen Sie bitte die Sicherheitshinweise aufmerksam durch, bevor Sie Ihr neues Gerät zum ersten Mal benutzen. Bewahren Sie die Sicherheitshinweise zum Nachlesen griffbereit auf. Das Gerät beginnt nur dann zu laufen, wenn der Mixbehälter korrekt auf dem Motorblock (D) positioniert ist und fest mit dem der Deckel verschlossen ist.

BESCHREIBUNG DES GERÄTS

- | | |
|---|--|
| A Verschlusskappe
Deckel
Tritan-Kunststoffbehälter für kalte Zutaten | F Anzeige
G Start-/Stopp-Symbol
H Kontrollanzeige
I Reinigen-Symbol |
| B Verschlusskappe
Deckel
Glasbehälter für heiße Zutaten | J Mixen-Symbol
K Abbrechen-Symbol
L Einstellen-Symbol |
| C Schieber | M Dosierkappe |
| D Motorblock | N Behälteranzeige |
| E Bürste | |

VOR DEM ERSTEN GEBRAUCH

- Bevor Sie Ihr Gerät zum ersten Mal benutzen, sollten Sie die Teile, die mit Lebensmitteln in Berührung kommen (Mixbehälter, Deckel und Dosierkappe), mit Seifenwasser ausspülen.

ACHTUNG : Tauchen Sie das Gerät nicht in Wasser (weder den Motorblock noch die Behälterbasis). Halten Sie den Motorblock (D) nie unter laufendes Wasser. Reinigen Sie diesen mit einem feuchten Tuch und trocknen Sie ihn anschließend gründlich ab.

Die Messer sind extrem scharf und nicht abnehmbar.

- Stellen Sie sicher, dass sämtliches Verpackungsmaterial entfernt wurde, bevor Sie das Gerät in Betrieb nehmen.

BENUTZUNG IHRES GERÄTES

- Stellen Sie das Gerät auf eine flache, stabile, hitzebeständige Fläche, die vor Wasserspritzern und Hitzequellen geschützt ist.
- Setzen Sie den Mixbehälter (A/B) korrekt auf den Motorblock (Abb. 1 und 2).
- Wenn Sie eine Schale von der Basis entfernt haben, warten Sie mindestens 6 Sekunden, bevor Sie eine andere Schale auf die Basis stellen.



ok **GLASBEHÄLTER FÜR HEISSE ZUTATEN:**

- Geben Sie die Zutaten in den Mixbehälter und überfüllen Sie diesen nicht:
–  max. 1.400 ml für heiße Zutaten

Automatik-Funktion:

Benutzung:

- Verschießen Sie den Behälter mit dem Deckel und stecken Sie die Verschlusskappe in den Deckel. Das Gerät startet erst dann, wenn der Mixbehälter und Deckel korrekt positioniert sind.
- Wenn Sie den Netzstecker des Produktes mit einer Steckdose verbinden, erzeugt das Gerät einen Signalton und das Display sowie die Symbole leuchten rot auf.
- Das Gerät ist sofort im Stand-by-Modus. Sie können nun ein Programm auswählen, indem Sie das entsprechende Symbol drücken. Das Symbol blinkt und die Geschwindigkeitsstufe wird angezeigt. Die Zubereitungsdauer für das Rezept wird angezeigt.
- Drücken Sie das „Start-/Stopp“-Symbol. Das Gerät beginnt dann automatisch zu laufen.
- Am Ende der Zubereitung stoppt der Mixer automatisch. Das Gerät zeigt dies durch 3 Signaltöne an.
- Sie können den Mixvorgang auch unterbrechen:
 - Drücken Sie das „Start-/Stopp“-Symbol, um das Programm zu unterbrechen (bis zu 5 Minuten, nach denen das Gerät auf die Start-Anzeige zurückschaltet).
 - Drücken Sie das „Abbrechen“-Symbol, um das Programm zu beenden und zur Start-Anzeige zurückzukehren.
- Für heiße Programme und die Erhitzungsfunktion, wenn während des Garvorgangs die Stromversorgung unterbrochen wird, schaltet sich das Gerät innerhalb von 3 min automatisch wieder ein, wenn die

Stromversorgung wiederhergestellt ist.

– Wenn das Gerät 3 Minute inaktiv ist, schaltet sich das Display aus (nur das „Start/Stopp“-Symbol ist noch aktiviert)

ACHTUNG :

- Schütteln Sie den Motorblock oder den Mixbehälter nicht, wenn das Gerät in Betrieb ist.

ACHTUNG: Lassen Sie den Mixer nach der Benutzung eines Programms – insbesondere bei einer langen Verarbeitungszeit – mindestens 5 Minuten ruhen, bevor Sie ihn erneut benutzen.



Bitte beachten Sie bei Programmen für warme Rezepte, dass die angegebene Dauer die erforderliche Aufheizzeit nicht berücksichtigt. Diese kann je nach Anfangstemperatur und Menge Ihrer Zutaten variieren (zwischen 5 und 15 Minuten).

Drücken Sie das „Start/Stopp“-Symbol. Beginnt der Countdown für die Zubereitungszeit.

Wenn Sie während des Programmablaufs den Deckel Ihres Mixers öffnen, stoppt Ihr Gerät dank der Deckel-Sicherheitsfunktion automatisch.

ACHTUNG : Wir empfehlen, beim Mixen heißer Zutaten keine weiteren Zutaten dazuzugeben (Gefahr von Spritzern). Entfernen Sie während der Verarbeitung heißer Zutaten nicht die Verschlusskappe (B1) aus dem Deckel (B2). Sie kann sehr heiß werden und Verbrennungen verursachen.

Programme für warme Rezepte: Suppe, Kompott, Coulis, heiße Soßen, Mandelmilch

Programme für warme Rezepte	Rezepte	Schritt für Schritt	Dauer
 Suppe	600 g Kürbis, 120 g Kartoffeln, 80 g Zwiebel, 600 ml Wasser.	Wählen Sie das „Suppe“- Programm. Start/Stopp-Symbol drücken	30 Min.
 Heiße Soße	500 ml Milch, 45 g Butter, 45 g Mehl, Muskatnuss (1 Prise)	Wählen Sie das „Heiße Soße“-Programm. Start/Stopp-Symbol drücken	15 Min.
 Coulis	100 ml Wasser, 60 ml Zitronensaft, 100 g Zucker, 250 g Blaubeeren, 250 g Erdbeeren	Wählen Sie das „Coulis“- Programm. Start/Stopp-Symbol drücken	15 Min



Programme für warme Rezepte	Rezepte	Schritt für Schritt	Dauer
 Kompott	700 g Golden Delicious Äpfel, 100 ml Wasser	Wählen Sie das „Kompott“- Programm. Start/Stopp-Symbol drücken	15 Min.
 Mandelmilch	100 g ganze blanchierte Mandeln, 1 l Wasser	Wählen Sie das „Mandelmilch“-Programm Start/Stopp-Symbol drücken	25 Min.

Manuelle Funktionen:

Die manuellen Funktionen können zusätzlich zum Programmmodus benutzt werden.

-  **Reinigen** : ermöglicht Ihr Gerät mit 150 ml Wasser und 1 Tropfen Geschirrspülmittel zu reinigen. Reinigen-Symbol drücken. Die Dauer beträgt 30 Sekunden.

Die maximale Betriebsdauer beträgt 3 Minuten.

-  **Mixen** : steuert den Mischvorgang nach Ihren Wünschen. Drücken Sie das „Mixen“-Symbol; das Display zeigt „P“ für die Pulse-Funktion an, Sie können jedoch eine Geschwindigkeitsstufe von 1 bis 9 auswählen, indem Sie die „+/-“ Einstell-Symbole (L) drücken. „H“ entspricht der maximalen Geschwindigkeit. Drücken Sie dann das „Start/Stopp“-Symbol. Sie können die Betriebsdauer durch Drücken der „+/-“ Einstell-Symbole (L) zwischen 5 Sekunden und 3 Minuten einstellen. Auf der Anzeige wird die verbleibende Zeit angezeigt. Warten Sie, bis der Mixer sich automatisch ausgeschaltet hat. Das Gerät zeigt dies durch 3 Signaltöne an.
-  **Erhitzen** : regelt die Temperatur nach Ihren Wünschen. Drücken Sie das „Erhitzen“-Symbol; das Display zeigt daraufhin „75“, Sie können jedoch die Temperatur von 40° bis 100° durch (L) Drücken der „+/-“ Einstell-Symbole (I) auswählen. Sie können die Betriebsdauer durch Drücken der „+/-“ Einstell-Symbole (L) zwischen 5 Minuten und 90 Minuten einstellen. Drücken Sie das „Start/Stopp“-Symbol. Auf der Anzeige wird die verbleibende Zeit angezeigt. Warten Sie, bis das Erhitzen automatisch stoppt. Das Erhitzen kann auch während des Zyklus durch Drücken des Start/Stopp-Symbols oder des Abbrechen-Symbols abgebrochen werden.



ok TRITAN-KUNSTSTOFFBEHÄLTER FÜR KALTE ZUTATEN

- Geben Sie die Zutaten in den Mixbehälter und überfüllen Sie diesen nicht:
 - $\frac{1.750}{1.750}$ max. 1.750 ml für den Behälter für kalte Zutaten

Automatik-Funktion

Benutzung :





- Verschließen Sie den Behälter mit dem Deckel und stecken Sie die Verschlusskappe in den Deckel. Das Gerät startet erst dann, wenn der Mixbehälter und Deckel korrekt positioniert sind.
- Wenn Sie den Netzstecker des Produktes mit einer Steckdose verbinden, erzeugt das Gerät einen Signalton und das Display sowie die Symbole leuchten blau auf.
- Das Gerät ist sofort im Stand-by-Modus. Sie können nun ein Programm auswählen, indem Sie das entsprechende Symbol drücken. Das Symbol blinkt und die Geschwindigkeitsstufe wird angezeigt. Die Zubereitungsdauer für das Rezept wird angezeigt. Die Zubereitungsdauer für das Rezept wird angezeigt.
 - Vor jedem Automatik-Programm können Sie die Vakuum-Funktion durch Drücken von „Logo“ einstellen; Dauer: 1 min 10 s
 - Die Verschlusskappe hat zwei Drehrichtungen. Wenn Sie die Vakuum-Funktion benutzen, müssen Sie die Verschlusskappe in den Deckel drehen; wenn Sie die Vakuum-Funktion nicht benutzen, drehen Sie die Verschlusskappe in die andere Richtung.
- Drücken Sie das „Start/Stopp“-Symbol. Das Gerät beginnt dann automatisch zu laufen.
- Am Ende der Zubereitung stoppt der Mixer automatisch. Das Gerät zeigt dies durch 3 Signaltöne an.
 - Wenn Sie die Vakuum-Funktion benutzen und nach Beendigung des Programms den Deckel öffnen wollen, drücken Sie auf die Mitte der Verschlusskappe.
 - Sie können den Mixvorgang auch unterbrechen:
 - Drücken Sie das „Start/Stopp“-Symbol, um das Programm zu unterbrechen (bis zu 5 Minuten, nach denen das Gerät auf die Start-Anzeige zurückschaltet).
 - Drücken Sie das „Abbrechen“-Symbol, um das Programm zu beenden und zur Start-Anzeige zurückzukehren.

- Sie können mithilfe des Schiebers die Zutaten in den Behälter schieben (wenn die Vakuump-Funktion nicht aktiviert ist).
- Benutzen Sie diesen Behälter nicht für heiße Zutaten.
- Tauchen Sie den Deckel nicht in Wasser.

Zum Hinzufügen von Zutaten während eines Mischvorgangs für kalte Rezepte entfernen Sie die Verschlusskappe (A) aus dem Deckel (B) und geben die Zutaten durch die Öffnung im Deckel hinzu. Dabei besteht die Gefahr, dass aus der Öffnung Zutaten herausspritzen.

ACHTUNG : Entfernen Sie die Verschlusskappe (A) nicht aus dem Deckel (B), wenn die Vakuump-Funktion aktiviert ist.

Kalte Programme: Eis zerkleinern, Grüner Smoothie, Milkshake, Eiscreme, Nussbutter



Kalte Programme	Rezepte	Schritt für Schritt	Dauer
 Grüner Smoothie	240 g geschälte Granny Smith Äpfel (2 Äpfel), 60 g Selleriestangen (ohne Blätter), 200 g Gurke, 20 g Grünkohlblatt, 80 g Limettensaft, 400 g Wasser, 60 g Agavensirup, 20 g Spinatblätter	Wählen Sie das „Grüner Smoothie“-Programm. Start/Stop-Symbol drücken	1 min 10 s
 Eiscreme	450 g tiefgekühlte Erdbeeren + 240 ml Milch + 130 g Zucker	Wählen Sie das „Eiscreme“-Programm. Start/Stop-Symbol drücken	1 min 10 s
 Nussbutter	400 g ungesalzene Erdnüsse + 75 g Mandelstifte + 125 g Pekannüsse	Wählen Sie das „Nussbutter“-Programm. Start/Stop-Symbol drücken	2 min 15 s
 Eis zerkleinern	8 x Eiswürfel 30 x 30 x 40 mm	Wählen Sie das „Eis zerkleinern“-Programm. Start/Stop-Symbol drücken	1 min
 Milkshake	250 g Vanille-Eiscreme + 1 Banane (100 g) + 25 cl Milch	Wählen Sie das „Milkshake“-Programm. Start/Stop-Symbol drücken	1 min

Manuelle Funktionen

Die manuellen Funktionen können zusätzlich zum Programmmodus benutzt werden.

-  **Reinigen** : ermöglicht Ihr Gerät mit 150 ml Wasser und 1 Tropfen Geschirrspülmittel zu reinigen. Reinigen-Symbol drücken. Die Dauer beträgt 30 Sekunden.

Die maximale Betriebsdauer beträgt 3 Minuten.

-  **Mixen** : steuert den Mischvorgang nach Ihren Wünschen. Drücken Sie das „Mischen“-Symbol; das Display zeigt „P“ für die Pulse-Funktion an, Sie können jedoch eine Geschwindigkeitsstufe von 1 bis 9 auswählen, indem Sie die „+/-“ Einstell-Symbole (L) drücken. „H“ entspricht der maximalen Geschwindigkeit. Drücken Sie dann das „Start/Stop“-Symbol. Sie können die Betriebszeit durch Drücken der +/- Einstell-Symbole (L) zwischen 5 Sekunden und 3 Minuten einstellen. Auf der Anzeige wird die verbleibende Zeit angezeigt. Warten Sie, bis der Mixer sich automatisch ausgeschaltet hat. Das Gerät zeigt dies durch 3 Signaltöne an.
-  **Vakuum**: Verschließen Sie die Verschlusskappe, bevor Sie die Vakuum-Funktion aktivieren. Drehen Sie die Kappe, sodass der Pfeil an der Verschlusskappe auf das „Luftauslass“-Bildsymbol zeigt . Starten Sie den Vakuum-Vorgang. Nach 1 min 10 s können Sie ein Automatik-Programm wählen (kompatibel mit „Smoothie“- und „Milkshake“-Programmen). Drücken Sie am Ende des Programms die Vakuum-Taste in der Mitte der Deckelkappe und entfernen Sie die Kappe, um den Deckel abzunehmen und Ihre Zubereitung zu servieren.

WEITERE FUNKTIONEN

- Drücken Sie das „Start/Stop“-Symbol, um das Programm zu unterbrechen. Sie können den Betrieb Ihres Gerätes bis zu 5 Minuten unterbrechen. Nach 5 Minuten kehrt das Gerät zur Start-Anzeige zurück.
- Wenn Sie das „Start/Stop“-Symbol 3 Sekunden lang gedrückt halten, erzeugt das Gerät 3 Signaltöne, bevor es in den Stand-by-Modus schaltet. Es sind keine Symbole mehr sichtbar, mit Ausnahme des „Start/Stop“-Symbols.

Überlastungsschutz

- Das Gerät ist mit einem Überlastungsschutz ausgestattet. Dies verhindert, dass der Motor durch Überlastung beschädigt wird.
- Wenn das Gerät sich während des Betriebs abschaltet, gehen Sie wie folgt vor:

- Schalten Sie das Gerät mit dem „Start/Stop“-Symbol aus, ziehen Sie den Stecker aus der Steckdose und lassen Sie das Gerät ca.15 bis 20 Minuten abkühlen.
- Stecken Sie den Netzstecker wieder in die Steckdose und setzen Sie den Mixvorgang fort.
- **Abbrechen:** Sie können den Mixvorgang abbrechen, indem Sie das „Abbrechen“-Symbol drücken. Das Gerät stoppt und kehrt zur Startanzeige zurück.

REINIGUNG

- Reinigen Sie den Behälter sofort nach dem Gebrauch.
- Der Mixbehälter lässt sich durch Drücken des „Reinigen“-Symbols einfach und bequem reinigen:
 - Geben Sie 150 ml Wasser und einen Tropfen Spülmittel in den Mixbehälter. Drücken Sie das „Reinigen“-Symbol.
- Zu viel Spülmittel erzeugt mehr Schaum und kann folglich zum Überlaufen führen. Wischen Sie den Behälter zum Abschluss mit einem Schwamm aus.
- Spülen Sie das Innere des Behälters und den Deckel unter laufendem Wasser aus.
- Wenn Ihr Gerät eine gründlichere Reinigung benötigt, können Sie eine Lösung aus warmem Wasser und Backpulver verwenden. Lassen Sie die Lösung einige Stunden einwirken, um die Reinigung des Behälters zu unterstützen.
- Wischen Sie den Motorblock (D) mit einem feuchten Tuch ab. Trocknen Sie ihn sorgfältig ab.
- Die abnehmbaren Teile (Deckel, Verschlusskappe, Dosierkappe) können mit einem Schwamm und heißem Seifenwasser gereinigt werden. Zum Reinigen der Innenseite des Mixbehälters können Sie auch die Bürste verwenden.

Achtung:

- Füllen Sie die Zutaten um, da der Mixbehälter nicht für die Aufbewahrung von Lebensmitteln im Kühlschrank oder Gefrierfach gedacht ist.
- Reinigen Sie das Äußere des Motorblocks und des Mixbehälters mit einem feuchten Tuch.
- Tauchen Sie das Gerät nicht in Wasser (weder den Motorblock noch die Behälterbasis). Halten Sie den Motorblock (D) nie unter laufendes Wasser.
- Mixbehälter, Verschlusskappe dürfen nicht im Geschirrspüler gereinigt werden.

WAS KÖNNEN SIE TUN, WENN IHR GERÄT NICHT FUNKTIONIERT?

Problem	Mögliche Ursachen	Lösungen
Das Gerät funktioniert nicht	Der Netzstecker ist nicht angeschlossen.	Stecken Sie den Netzstecker in eine, laut Typenschild des Gerätes, geeignete Steckdose.
	Der Mixbehälter sitzt nicht richtig auf dem Motorblock oder der Mixbehälter mit Deckel ist nicht mit dem Motorblock verriegelt.	Stellen Sie sicher, dass der Mixbehälter mit Deckel korrekt auf dem Motorblock sitzt, wie in der Bedienungsanleitung beschrieben.
	Gerät, Bedienfeld oder Programm reagiert nicht	Ziehen Sie den Netzstecker aus der Steckdose, warten Sie 1 Minute, und stecken Sie den Netzstecker wieder ein.
	Überhitzung	Schalten Sie das Gerät mit dem Netzschalter aus, ziehen Sie den Stecker ab und lassen Sie das Gerät ca.15-20 Minuten abkühlen.
	Überfließen	Reduzieren Sie die Menge der zu verarbeitenden Zutaten.
Das Gerät schaltet sich ab	Überlastung oder Überhitzung	Schalten Sie das Gerät mit der Start/Stopp-Taste aus, ziehen Sie den Netzstecker aus der Steckdose und lassen Sie das Gerät etwa 15 bis 20 Minuten lang abkühlen. Stecken Sie den Netzstecker wieder in die Steckdose und setzen Sie den Mischvorgang fort.
Starke Vibrationen	Das Gerät steht nicht auf einer ebenen Fläche.	Stellen Sie das Gerät auf eine ebene Fläche.
	Zu viele Zutaten eingefüllt.	Reduzieren Sie die Menge der zu verarbeitenden Zutaten.
Der Deckel ist nicht dicht	Zu viele Zutaten eingefüllt.	Reduzieren Sie die Menge der zu verarbeitenden Zutaten.
	Der Deckel sitzt nicht korrekt.	Bringen Sie den Deckel korrekt auf dem Mixbehälter an.

Problem	Mögliche Ursachen	Lösungen
Undichtigkeit am unteren Ende des Mixbehälters	Der Behälter ist nicht mehr dicht.	Achtung: Die Messer sind nicht abnehmbar. Wenden Sie sich an den Kundenservice. Kontaktinformationen entnehmen Sie bitte den Garantiebestimmungen.
Die Messer rotieren schwerfällig	Die Zutaten im Mixbehälter sind zu grob portioniert oder zu fest.	Reduzieren Sie die Größe oder Menge der zu verarbeitenden Zutaten.
	Die gemischte Flüssigkeit ist zu heiß und hat die Silikondichtung beschädigt.	Wenden Sie sich an den Kundenservice. Kontaktinformationen entnehmen Sie bitte den Garantiebestimmungen.
Problem mit dem Kochvorgang	Die Zutaten sind nicht fertig gegart oder zerkocht.	Passen Sie die Dauer und Temperatur des Heizprogramms manuell entsprechend an.
	Zutaten haften am Boden des Mixbehälters fest.	Passen Sie die Dauer und Temperatur des Heizprogramms manuell entsprechend an. Studieren Sie auch die Hinweise zur Reinigung des Gerätes.
Ich kann nicht auf gute Rezepte zugreifen	Es wird nicht der korrekte Behälter benutzt	Vergewissern Sie sich, dass der richtige Behälter benutzt wird.
	Der Überlaufsensor im Deckel des Behälters für heiße Zutaten ist nicht sauber.	Reinigen Sie alle Teile des Deckels des Behälters für heiße Zutaten.

Wenn Ihr Gerät immer noch nicht ordnungsgemäß funktioniert, wenden Sie sich bitte an den Kundenservice in Ihrem Land.

ПРАВИЛА ТЕХНІКИ БЕЗПЕКИ

ЗАСТЕРЕЖЕННЯ. Дотримуйтеся інструкцій з техніки безпеки безпеки під час використання приладу. Перед першим використанням приладу уважно прочитайте інструкції з експлуатації. Зберігайте інструкції для їх подальшого використання.

Прилад працює, тільки якщо чаша правильно встановлена на моторному блоці (D) і кришка заблокована на чаші.

ОПИС ПРИЛАДУ

- | | |
|--|--------------------------------|
| A Ковпачок кришки | E Щітка |
| Кришка | F Дисплей |
| Пластиковою чаша Tritan для холодних сумішей | G Кнопка «Пуск/Стоп» |
| B Ковпачок кришки | H Панель керування |
| Кришка | I Кнопка «Очищення» |
| Скляна чаша для гарячих сумішей | J Кнопка «Змішування» |
| C Штовхач | K Кнопка «Скасування» |
| D Моторний блок | L Кнопка «Налаштування» |
| | M Мірна склянка |
| | N Індикатор чаші |

ПЕРЕД ПЕРШИМ ВИКОРИСТАННЯМ ПРИЛАДУ

- Перед першим використанням приладу протріть деталі, які контактують із продуктами харчування (чаша, кришка і мірна склянка) мильною водою.

ОБЕРЕЖНО! Не занурюйте прилад у воду (ані моторний блок, ані підставку для чаші). Ніколи не підставляйте моторний блок (D) під проточну воду. Протріть його вологою ганчіркою та ретельно висушіть. **Леза дуже гострі та не є знімними.**

- Перед використанням приладу переконайтеся, що ви видалили всі пакувальні матеріали.

ВИКОРИСТАННЯ ПРИЛАДУ

- Установіть прилад на жаротривку, рівну та стійку поверхню подалі від джерел тепла і бризок води.
- Правильно встановіть чашу (A/B) на моторний блок (мал. 1 і 2).
- Після зняття чаші з підставки зачекайте принаймні 6 секунд, перш ніж ставити іншу чашу.



ок СКЛЯНА ЧАША ДЛЯ ГАРЯЧИХ СУМІШЕЙ

- Додайте інгредієнти в чашу, не перевищуючи вказаний максимальний рівень:
–  макс. 1440 мл для гарячих сумішей

Автоматичні функції:

Використання:

- Зафіксуйте кришку на чаші, установіть ковпачок кришки в його місце на кришці. Прилад починає працювати, тільки якщо чаша і кришка встановлені правильно.
- Після ввімкнення приладу лунає звуковий сигнал, і екран та кнопки світяться червоним.
- Прилад одразу перейде в режим очікування. На цьому етапі ви можете вибрати програму, натиснувши на відповідну кнопку. Кнопка блимає, і відображається швидкість. Відобразиться інформація про час приготування рецепту.
- Натисніть на кнопку «Пуск/Стоп». Потім прилад автоматично починає працювати.
- По закінченню програми приготування приготування блендер зупиняється автоматично. Звуковий сигнал приладу пролунає 3 рази.
- Ви також можете зупинити змішування під час приготування:
 - натисніть на кнопку «Пуск/Стоп», щоб призупинити програму (до 5 хвилин, після чого пристрій повернеться на головний екран)
 - натисніть на кнопку «Скасування», щоб зупинити програму та повернутися на головний екран.
- Для програм приготування гарячих сумішей функції, в разі раптового сбою живлення під час приготування, пристрій автоматично ввімкнеться знову, коли подачу живлення буде відновлено протягом 3 хвилин
- Якщо не виконати жодних дій протягом 3 хвилини, екран

вимикається (світиться тільки кнопка «Пуск/Стоп»)

ЗАСТЕРЕЖЕННЯ.

- Не трусіть моторний блок або чашу під час роботи приладу.

ЗАСТЕРЕЖЕННЯ. Після закінчення однієї програми, особливо в разі тривалої роботи, дайте блендеру охолонути мінімум 5 хвилин, перш ніж знову вмикати його.

Для програм приготування гарячих сумішей зверніть увагу, що зазначений час не враховує необхідний час попереднього нагрівання, який може змінюватись залежно від початкової температури та кількості інгредієнтів (від 5 до 15 хвилин).

Натисніть кнопку «Пуск/Стоп». Розпочнеться відлік часу приготування суміші.

Якщо відкрити кришку блендера під час роботи програми, прилад автоматично вимкнеться завдяки захисній системі кришки.

ЗАСТЕРЕЖЕННЯ. Ми не рекомендуємо додавати інгредієнти під час приготування гарячих сумішей (ризик розбризкування). Не знімайте ковпачок кришки (B1) з кришки (B2) під час приготування гарячих сумішей. Вони можуть бути гарячими і спричинити опіки.

Програми приготування гарячих сумішей: суп, компот, пюре, гарячий соус, молоко з горіхів і зерен.

Програми приготування гарячих сумішей	Рецепти	Крок за кроком	Час
 Суп	гарбуз – 600 г, картопля – 120 г, цибуля – 80 г, вода – 600 мл.	Виберіть програму «Суп» Натисніть кнопку «Пуск/Стоп»	30 хв
 Гарячий соус	молоко – 500 мл, вершкове масло – 45 г, мелений мускатний горіх – 1 дрібка	Виберіть програму «Гарячий соус» Натисніть кнопку «Пуск/Стоп»	15 хв
 Пюре	вода – 100 мл, лимонний сік – 60 мл, цукор – 100 г, чорниця – 250 г, полуниця – 250 г.	Виберіть програму «Пюре» Натисніть кнопку «Пуск/Стоп»	15 хв
 Компот	яблука голден – 700 г, вода – 100 мл.	Виберіть програму «Компот» Натисніть кнопку «Пуск/Стоп»	15 хв
 Молоко з горіхів і зерен	100 г цілого бланшованого мигдалю, 1 л води	Виберіть програму «Молоко з горіхів і зерен» Натисніть кнопку «Пуск/Стоп»	25 хв

Ручні функції

Ручні функції можуть використовуватися на додаток до автоматичних програм.

-  **Очищення.** Дозволяє очистити прилад за допомогою 150 мл води з 1 краплею рідини для миття посуду. Натисніть кнопку «Очищення». Ця програма триває 30 секунд.

Максимальний час роботи в цьому режимі не має перевищувати 3 хвилин.

-  **Змішування.** Дає змогу вільно керувати змішуванням. Натисніть на кнопку «Змішування», на екрані відобразиться «P», що відповідає імпульсному режиму, але ви можете вибрати швидкість змішування від 1 до 9, натискаючи на кнопку налаштування +/- (L). «H» – це максимальна швидкість. Потім натисніть кнопку «Пуск/Стоп». Ви можете встановити час роботи, натискаючи кнопки +/- (L), від 5 секунд до 3 хвилин. Час, що залишився, буде відображатись на дисплеї. Дочекайтесь автоматичної зупинки блендера. Звуковий сигнал приладу пролунає 3 рази.

-  **Нагрівання.** Дає змогу вільно керувати нагріванням. Натисніть кнопку нагрівання, на екрані відобразиться «60», але ви можете вибрати температуру нагрівання від 40° до 100°, натискаючи кнопки +/- (L). Ви можете встановити час роботи від 5 до 90 хвилин, натискаючи кнопки +/- (L). Натисніть кнопку «Пуск/Стоп». Час, що залишився, буде відображатись на дисплеї. Зачекайте, доки нагрівання автоматично зупиниться. Пристрій подає звуковий сигнал 3 рази наприкінці програми. Ви також можете зупинити нагрівання під час програми, натиснувши кнопку «Пуск/Стоп» або «Скасування».

ПЛАСТИКОВА ЧАША TRITAN ДЛЯ ХОЛОДНИХ СУМІШЕЙ

- Додайте інгредієнти в чашу, не перевищуючи вказаний максимальний рівень:

–  макс. 1750 мл для холодних сумішей

Автоматичні функції:





Використання:

- Зафіксуйте кришку на чаші, установіть ковпачок кришки в його місце на кришці. Прилад починає працювати, тільки якщо чаша і кришка встановлені правильно.
- Після ввімкнення приладу лунає звуковий сигнал, екран та кнопки світяться синім.
- Прилад негайно перейде в режим очікування. На цьому етапі ви можете вибрати програму, натиснувши на відповідну кнопку. Кнопка блимає, і відображається швидкість. Відобразиться інформація про час приготування суміші.
- Перед кожною автоматичною програмою ви можете використовувати функцію вакууму, натиснувши відповідну кнопку, тривалість: 1 хв 10 с
- Існує два положення ковпачка кришки: коли ви використовуєте функцію вакууму, потрібно закрутити ковпачок кришки, якщо ви не використовуєте вакуум, прокрутіть ковпачок в іншому напрямку.
- Натисніть на кнопку «Пуск/Стоп». Потім прилад автоматично починає працювати.
- Наприкінці програми приготування блендер зупиняється автоматично. Звуковий сигнал приладу пролунає 3 разів.
- Якщо ви використовуєте функцію вакууму, після програми відкрийте кришку, натиснувши посередині ковпачка кришки.
- Ви також можете зупинити змішування під час циклу:
 - Натисніть на кнопку «Пуск/Стоп», щоб призупинити програму (до 5 хвилин, після чого пристрій повернеться на головний екран)
 - Натисніть кнопку «Скасування», щоб зупинити програму та повернутися на головний екран
- Ви можете використовувати штовхач для приготування рецептів (без функції вакууму)
 - Не використовуйте цю чашу з гарячими сумішами.
 - Не занурюйте кришку у воду.

Щоб додати інгредієнти під час змішування (лише для холодних сумішей), зніміть ковпачок (А) із кришки (В) і додайте продукти через отвір подачі. Остерігайтесь ризику розбризкування.

ОБЕРЕЖНО! Не знімайте ковпачок кришки (А) з кришки під час використання режиму вакууму.

Програми приготування холодних сумішей: колотий лід, зелений смузі, молочний коктейль, морозиво, горіхове масло

Холодні програми	Рецепти	Крок за кроком	Час
 Зелений смузі	240 г чищених зелених яблук (2 яблука), 60 г стебел селери (без листя), 200 г огірків, 20 г капусти, 80 г соку лайма, 400 г води, 60 г сиропу з агави, 20 г листя шпинату	Виберіть програму «Зелений смузі» Натисніть кнопку «Пуск/Стоп»	1 хв 10 с
 Морозиво	450 г замороженої полуниці + 240 мл молока + 130 г цукру	Виберіть програму «Морозиво» Натисніть кнопку «Пуск/Стоп»	1 хв 10 с
 Горіхове масло	400 г несоленого арахісу + 75 г дрібно порізаного соломкою мигдалю + 125 г пеканового горіха	Виберіть програму «Горіхове масло» Натисніть кнопку «Пуск/Стоп»	2 хв 15 с
 Колотий лід	8 кубиків льоду 30x30x40 мм	Виберіть програму «Колотий лід» Натисніть кнопку «Пуск/Стоп»	1 хв
 Молочний коктейль	ванільне морозиво – 250 г, банан – 1 шт. (100 г), молоко – 250 мл	Виберіть програму «Молочний коктейль» Натисніть кнопку «Пуск/Стоп»	1 хв

Ручні функції



Ручні функції можуть використовуватися на додаток до автоматичних програм.

-  **Очищення.** дає змогу очистити прилад за допомогою 150 мл води з 1 краплею рідини для миття посуду. Натисніть кнопку «Очищення». Ця програма триває 30 секунд.

Максимальний час роботи не має перевищувати 3 хвилин.

-  **Змішування.** Дає змогу вільно керувати змішуванням. Натисніть на кнопку «Змішування», на екрані відобразиться «P», що відповідає імпульсному режиму, але ви можете

вибрати швидкість змішування від 1 до 9, натискаючи на кнопку налаштування +/- (L). «Н» – це максимальна швидкість. Потім натисніть кнопку «Пуск/Стоп». Ви можете встановити час роботи, натискаючи кнопки +/- (L), від 5 секунд до 3 хвилин. Час, що залишився, буде відображатись на дисплеї. Дочекайтесь автоматичної зупинки блендера. Звуковий сигнал приладу пролунає 3 разів.

-  **Вакуум:** перед використанням функції вакууму заблокуйте ковпачок кришки, повернувши його таким чином, щоб стрілка на ковпачку кришки була навпроти піктограми «випуск повітря» . Запустіть процес утворення вакууму. Через 1 хв 10 с ви зможете вибрати автоматичну програму (сумісну з програмами «Коктейль» та «Молочний коктейль»). Наприкінці програми натисніть кнопку вакууму посередині ковпачка кришки і зніміть ковпачок, щоб зняти кришку і вилити суміш.

ІНШІ ФУНКЦІЇ

- Натисніть кнопку «Пуск/Стоп», щоб призупинити програму. Ви можете призупинити роботу пристрою до 5 хвилин, після чого пристрій повернеться на головний екран.
- Якщо натиснути й утримувати кнопку «Пуск/Стоп» протягом 3 секунд, пристрій подасть звуковий сигнал 3 рази, перш ніж перейде в режим очікування. Відображається тільки піктограма «Пуск/Стоп».

Захист від перевантаження

- Цей прилад оснащений захистом від перевантаження. Він не дозволяє пошкодити мотор унаслідок перевантаження.
- Якщо прилад вимикається під час роботи, слід виконати так дії:
 - Вимкніть прилад за допомогою кнопки «Пуск/Стоп», відключіть його від розетки та дайте охолонути приблизно 15–20 хвилин.
 - Знову підключіть прилад до джерела живлення та почніть процес змішування.
- **Скасування.** Ви можете зупинити змішування протягом циклу, натиснувши кнопку «Скасування». Прилад зупиниться і повернеться на головний екран.

ОЧИЩЕННЯ

- Після використання завжди мийте чашу.
- Для легкого миття можна використовувати програму очищення:
– налейте в чашу 150 мл води та додайте одну краплю рідини для миття посуду. Натисніть на кнопку «Очищення».
- Надлишок рідини для миття посуду створює більше піни і може призвести до переповнення. Закінчіть миття чаші за допомогою губки.
- Промийте внутрішню частину чаші та кришку під проточною водою.
- Якщо прилад потребує глибокого очищення, ви можете використовувати суміш теплої води та харчової соди. Залиште прилад відмокати на декілька годин, щоб полегшити миття.
- Вологою ганчіркою протріть моторний блок (D). Ретельно висушіть.
- Знімні частини (кришку, ковпачок кришки, мірну склянку) можна мити губкою та гарячою мильною водою. Для очищення внутрішньої частини чаші ви можете також використовувати щітку.

Обережно!

- Спорожніть чашу, вона не призначена для зберігання продуктів у холодильнику або морозильній камері.
- Протріть зовнішню частину моторного блока і внутрішні стінки чаші вологою ганчіркою.
- Не занурюйте прилад у воду (ані моторний блок, ані підставку для чаші). Ніколи не підставляйте моторний блок (D) під проточну воду.
- Чашу, ковпачок кришки забороняється мити в посудомийній машині.

УСУНЕННЯ ПРОБЛЕМ

Проблема	Причина	Рішення
Прилад не працює	Вилка не підключена до мережі.	Підключіть прилад до розетки з напругою, яка відповідає вказаній на паспортній табличці приладу.
	Чаша блендера встановлена неправильно на моторний блок або чаша і кришка встановлені правильно, але не зафіксовані на моторному блоці.	Перевірте правильне положення чаші блендера і кришки на моторному блоці, як описано в інструкції.
	Прилад, кнопки або програма не відповідають	Вийміть вилку з розетки, зачекайте 1 хвилину і знову вставте вилку в розетку.
	В разі перегрівання	Вимкніть прилад кнопкою вимкнення, вийміть вилку з розетки і дайте приладу охолонути протягом 15-20 хвилин.
	Переповнення	Зменшіть кількість інгредієнтів.
Прилад зупинився під час використання	Перевантаження або перегрівання	Вимкніть прилад за допомогою кнопки Пуск/стоп, відключіть його від розетки та дайте охолонути приблизно 15–20 хвилин. Знову підключіть прилад до джерела живлення та відновіть змішування.
Надмірна вібрація	Прилад встановлений не на рівній поверхні.	Встановіть прилад на рівній поверхні.
	велика кількість інгредієнтів.	Зменшіть кількість інгредієнтів.
Кришка протікає або відбувається переповнення	Занадто велика кількість інгредієнтів.	Зменшіть кількість інгредієнтів.
	Кришка встановлена неправильно.	Правильно встановіть кришку на чаші.

Проблема	Причина	Рішення
Протікає база чаші.	Погіршення водонепроникності приладу.	Увага: леза не знімні. Зверніться до авторизованого сервісного центру, див. контактну інформацію в гарантійному талоні.
Леза погано обертаються.	Шматочки продуктів занадто великі або тверді.	Зменшіть розмір або кількість інгредієнтів..
	Змішана рідина занадто гаряча і через це силіконова прокладка деформувалася.	Зверніться до авторизованого сервісного центру, контактну інформацію дивіться в гарантійному талоні.
Проблеми з приготуванням суміші.	Суміш не приготувалась до кінця або переварилася.	Дивіться інструкцію, щоб налаштувати час приготування та температуру нагрівання.
	Суміш пристала до дна.	Дивіться інструкцію, щоб налаштувати час приготування та температуру нагрівання. Дивіться також інструкції з очищення.
У мене немає доступу до програм приготування.	Використовується невідповідна чаша	Переконайтеся, що використовується відповідна чаша
	Датчик переповнення, розміщений у кришці чаші для гарячих сумішей, забруднений	Очистіть всі деталі чаші для гарячих сумішей

Якщо прилад продовжує працювати неналежним чином, зверніться в найближчий авторизований сервісний центр.

BG	p. 5 – 14
BS	p. 15 – 24
CS	p. 25 – 33
HU	p. 34 – 43
RO	p. 44 – 53
SK	p. 54 – 62
SL	p. 63 – 71
SR	p. 72 – 81
HR	p. 82 – 91
ET	p. 92 – 100
LV	p.101 – 110
LT	p.111 – 120
PL	p.121 – 130
EN	p.131 – 139
NL	p.140 – 149
TR	p.150 – 158
ES	p.159 – 168
DE	p.169 – 178
UK	p.179 – 188