



User manual
Návod k obsluze
Návod na obsluhu

Refrigerator

Chladnička

Chladnička

R3

Dear customer:

Thank you for buying this upright freezer. To ensure that you get the best results from your new freezer, please take time to read through the simple instructions in this booklet.

Please ensure that the packing material is disposed of in accordance with the current environmental requirements.

When disposing of any Freezer equipment please contact your local waste disposal department for advice on safe disposal.

This appliance must be only used for its intended purpose. This appliance is intended to be used in household.

CONTENT

SAFETY INFORMATION	4
DAILY USE.....	7
CARE AND CLEANING.....	9
INSTALLATION	9
SERVICE	10
ENERGY SAVING.....	10
ENVIRONMENT PROTECTION.....	10
PACKAGING MATERIALS	11
DISPOSAL OF THE APPLIANCE.....	11
OVERVIEW	12
REVERSE DOOR	13
INSTALLATION	16
INSTALL DOOR HANDLE*	16
SPACE REQUIREMENT	16
LEVELLING THE UNIT	16
POSITIONING	17
LOCATION.....	17
ELECTRICAL CONNECTION.....	17
DAILY USE	18
FIRST USE.....	18
TEMPERATURE SETTING	18
DAILY USE	18
FREEZING FRESH FOOD.....	19
STORING FROZEN FOOD	19
THAWING	19
ICE-CUBE.....	19
TEMPERATURE SETTING RECOMMENDATION.....	20
IMPACT ON FOOD STORAGE	20
ACCESSORIES	21
MOVABLE SHELVES.....	21
POSITIONING THE DOOR BALCONIES.....	21
HELPFUL HINTS AND TIPS	21
HINTS FOR STORAGE OF FROZEN FOOD.....	22
HINTS FOR FRESH FOOD REFRIGERATION	22
CLEANING.....	23
DEFROSTING OF THE FREEZER	24
REPLACE THE LAMP	24
ERROR CODES.....	24
TROUBLESHOOTING	25
PRODUCT INFORMATION SHEET	27

SAFETY INFORMATION

In the interest of your safety and to ensure the correct use, before installing and first using the appliance, read this user manual carefully, including its hints and warnings. To avoid unnecessary mistakes and accidents, it is important to ensure that all people using the appliance are thoroughly familiar with its operation and safety features. Save these instructions and make sure that they remain with the appliance if it is moved or sold, so that everyone using it through its life will be properly informed on appliance use and safety.

For the safety of life and property keep the precautions of these user's instructions as the manufacturer is not responsible for damages caused by omission.

Children and vulnerable people safety

- This appliance can be used by children aged from 8 years and above and persons with reduced physical, sensory or mental capabilities or lack of experience and knowledge if they have been given supervision or instruction concerning use of the appliance in a safe way and understand the hazards involved.
- Children aged from 3 to 8 years are allowed to load and unload this appliance.
- Children should be supervised to ensure that they do not play with the appliance.
- Cleaning and user maintenance shall not be made by children unless they are aged from 8 years and above and supervised.
- Keep all packaging well away from children. There is risk of suffocation.

- If you are discarding the appliance pull the plug out of the socket, cut the connection cable (as close to the appliance as you can) and remove the door to prevent playing children to suffer electric shock or to close themselves into it.
- If this appliance featuring magnetic door seals is to replace an older appliance having a spring lock (latch) on the door or lid, be sure to make that spring lock unusable before you discard the old appliance. This will prevent it from becoming a death trap for a child.

General safety

 **WARNING!** Keep ventilation openings, in the appliance enclosure or in the built-in structure, clear of obstruction.

 **WARNING!** Do not use mechanical devices or other means to accelerate the defrosting process, other than those recommended by the manufacturer.

 **WARNING!** Do not damage the refrigerant circuit.

 **WARNING!** Do not use other electrical appliances (such as ice cream makers) inside of refrigerating appliances, unless they are approved for this purpose by the manufacturer.

 **WARNING!** Do not touch the light bulb if it has been on for a long period of time because it could be very hot. (If there is a light in the compartment.)

 **WARNING!** When positioning the appliance, ensure the supply cord is not trapped or damaged.

 **WARNING!** Do not locate multiple portable socket-outlets or portable power suppliers at the rear of the appliance.

- Do not store explosive substances such as aerosol cans with a flammable propellant in this appliance.
- The refrigerant isobutane (R-600a) is contained within the refrigerant circuit of the appliance, a natural gas with a high level of environmental compatibility, which is nevertheless flammable.
- During transportation and installation of the appliance, be certain that none of the components of the refrigerant circuit become damaged.
 - avoid open flames and sources of ignition
 - thoroughly ventilate the room in which the appliance is situated
- It is dangerous to alter the specifications or modify this product in any way. Any damage to the cord may cause a short circuit, fire and/or electric shock.
- This appliance is intended to be used in household.

 **WARNING!** Any electrical components (plug, power cord, compressor and etc.) must be replaced by a certified service agent or qualified service personnel.

⚠ WARNING! The light bulb supplied with this appliance is a “special use lamp bulb” usable only with the appliance supplied. This “special use lamp” is not usable for domestic lighting. (If there is a light in the compartment.)

- Power cord must not be lengthened.
- Make sure that the power plug is not squashed or damaged by the back of the appliance. A squashed or damaged power plug may overheat and cause a fire.
- Make sure that you can come to the mains plug of the appliance.
- Do not pull the mains cable.
- If the power plug socket is loose, do not insert the power plug. There is a risk of electric shock or fire.
- You must not operate the appliance without the lamp.
- This appliance is heavy. Care should be taken when moving it.
- Do not remove nor touch items from the freezer compartment if your hands are damp/wet, as this could cause skin abrasions or frost/freezer burns.
- Avoid prolonged exposure of the appliance to direct sunlight.

Daily use

- Do not put hot on the plastic parts in the appliance.
- Do not place food products directly against the rear wall.
- Frozen food must not be re-frozen once it has been thawed out.
- Store pre-packed frozen food in accordance with the frozen food manufacturer’s instructions.
- Appliance’s manufacturer’s storage recommendations should be strictly adhered to. Refer to relevant instructions.
- Do not place carbonated or fizzy drinks in the freezer compartment as it creates pressure on the container, which may cause it to explode, resulting in damage to the appliance.

- Ice lollies can cause frost burns if consumed straight from the appliance.

To avoid contamination of food, please respect the following instructions

- Opening the door for long periods can cause a significant increase of the temperature in the compartments of the appliance.
- Clean regularly surfaces that can come in contact with food and accessible drainage systems.
- Clean water tanks if they have not been used for 48 h; flush the water system connected to a water supply if water has not been drawn for 5 days.*
- Store raw meat and fish in suitable containers in the refrigerator, so that it is not in contact with or drip onto other food.*
- Two - star frozen-food compartments (if they are presented in the appliance) are suitable for storing pre-frozen food, storing or making ice-cream and making ice cubes.*
- One-, two -and three- star compartments (if they are presented in the appliance) are not suitable for the freezing of fresh food.*
- If the appliance is left empty for long periods, switch off, defrost, clean, dry and leave the door open to prevent mould developing within the appliance.

* depending on model and equipment

Care and cleaning

- Before maintenance, switch off the appliance and disconnect the mains plug from the mains; socket.
- Do not clean the appliance with metal objects.
- Do not use sharp objects to remove frost from the appliance. Use a plastic scraper.
- Regularly examine the drain in the refrigerator for defrosted water. If necessary, clean the drain.
If the drain is blocked, water will collect in the bottom of the appliance. (If there is a fresh-food storage compartment.)*

Installation

Important! For electrical connection carefully follow the instructions given in specific paragraphs.

- Unpack the appliance and check if there are damages on it. Do not connect the appliance if it is damaged. Report possible damages immediately to the place you bought it. In that case retain packing.
- It is advisable to wait at least four hours before connecting the appliance to allow the oil to flow back in the compressor.
- Adequate air circulation should be around the appliance, lacking this leads to overheating. To achieve sufficient ventilation follow the instructions relevant to installation.
- Wherever possible the spacers of the product should be against a wall to avoid touching or catching warm parts (compressor, con-denser) to prevent possible burn.
- The appliance must not be located close to radiators or cookers.
- Make sure that the mains plug is accessible after the installation of the appliance.

* depending on model and equipment

Service

- Any electrical work required to do the servicing of the appliance should be carried out by a qualified electrician or competent person.
- This product must be serviced by an authorized Service Center, and only genuine spare parts must be used.

Energy saving

- Don't put hot food in the appliance.
- Don't pack food close together as this prevents air circulating.
- Make sure food don't touch the back of the compartment(s).
- If electricity goes off, don't open the door(s).
- Don't open the door(s) frequently.
- Don't keep the door(s) open for too long time.
- Don't set the thermostat on exceeding cold temperatures.
- All accessories, such as drawers, shelves balconies, should be kept there for lower energy consumption.

Environment Protection

 This appliance does not contain gasses which could damage the ozone layer, in either its refrigerant circuit or insulation materials. The appliance shall not be discarded together with the urban refuse and rubbish. The insulation foam contains flammable gases: the appliance shall be disposed according to the appliance regulations to obtain from your local authorities. Avoid damaging the cooling unit, especially the heat exchanger.

The materials used on this appliance marked by the symbol  are recyclable.



The symbol on the product or on its packaging indicates that this product may not be treated as household waste. Instead it should be taken to the appropriate collection point for the recycling of electrical and electronic equipment. By ensuring this product is disposed of correctly, you will help prevent potential negative consequences for the environment and human health, which could otherwise be caused by inappropriate waste handling of this product. For more detailed information about recycling of this product, please contact your local council, your household waste disposal service or the shop where you purchased the product.

Packaging materials

The materials with the symbol are recyclable.

Dispose the packaging in a suitable collection containers to recycle it.

Disposal of the appliance

1. Disconnect the mains plug from the mains socket.
2. Cut off the mains cable and discard it.



! WARNING! During using, service and disposal the appliance, please pay attention to symbol similar as left side, which is located on rear of appliance (rear panel or compressor) and with yellow or orange colour.

It's risk of fire warning symbol. There are flammable materials in refrigerant pipes and compressor.

Please be far away fire source during using, service and disposal.

OVERVIEW

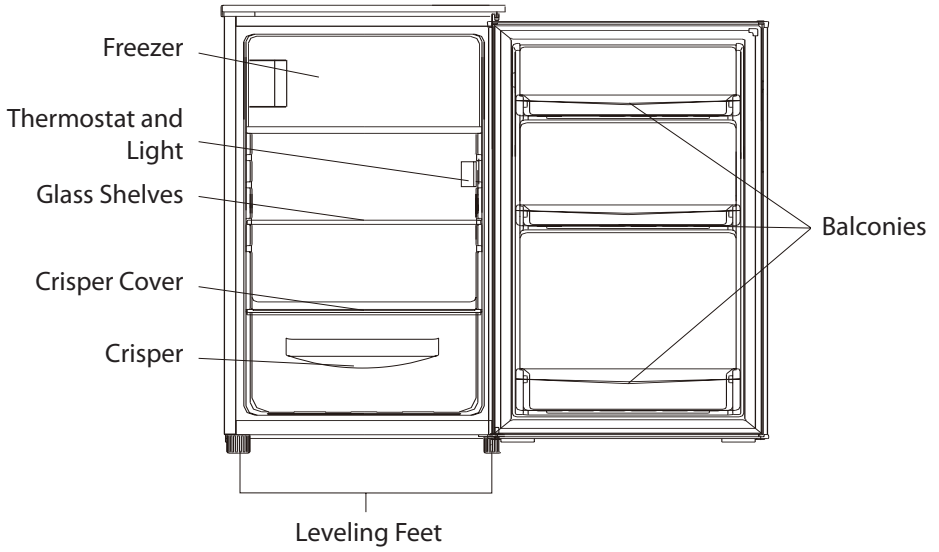

NOTE: Above picture is for reference only. Real appliance might be different.

REVERSE DOOR

Tool required: Philips screwdriver, Flat bladed screwdriver, Hexagonal spanner.

- Ensure the unit is unplugged and empty.
- To take the door off, it is necessary to tilt the unit backwards. You should rest the unit on something solid so that it will not slip during the door reversing process.
- All parts removed must be saved to do the reinstallation of the door.
- Do not lay the unit flat as this may damage the coolant system.
- It's better that 2 people handle the unit during assembly.

1. Remove two screws at rear side of top cover.

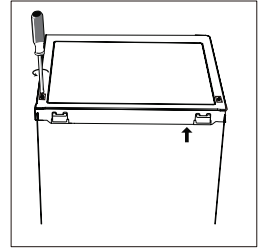

2. Remove top cover and place it aside.

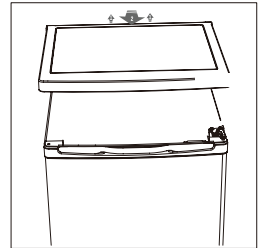

3. Unscrew top hinge and then remove door and place it on a soft pad to avoid scratch.

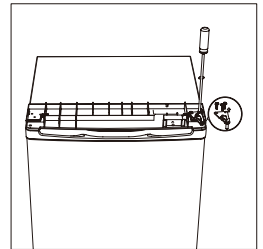

4. Unscrew bottom hinge of freezer door. Then remove the door and place it on the soft pad to avoid scratch.

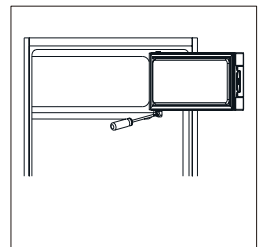

5. Move door holder from left side to right side.

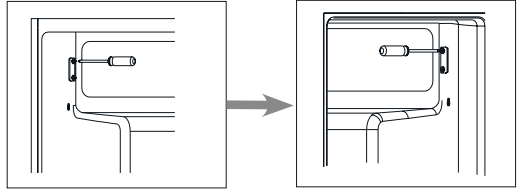

6. Move hinge hole cover from left side to right side.

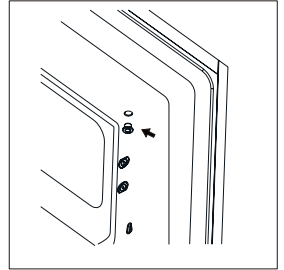

7. Rotate freezer door and place hinge side at left side. And then fix the door by holder.

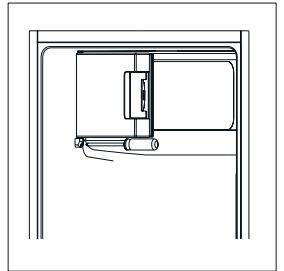

8. Unscrew bottom hinge. Then remove the adjustable feet from both side.

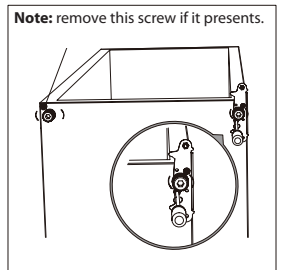

9. Unscrew and remove the bottom hinge pin, turn the bracket over and replace it.

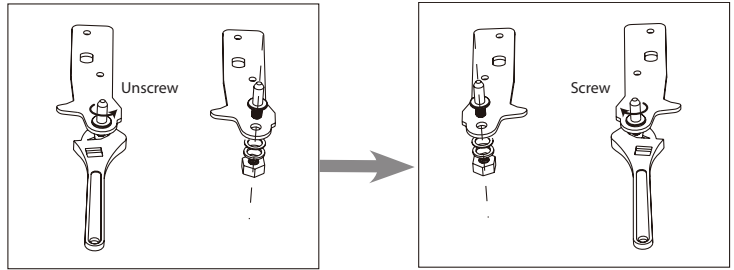

10. Refit the bracket fitting the bottom hinge pin. Replace both adjustable feet.

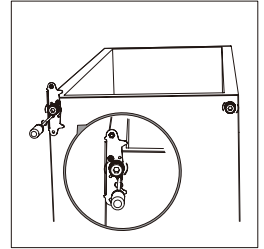

11. Place the door back on. Ensure the door is aligned horizontally and vertically, so that the seals are closed on all sides before finally tightening the top hinge.

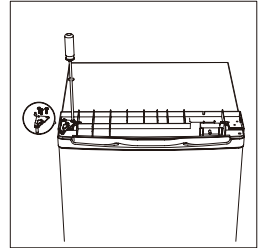

12. Put the top cover and fix it with 2 screws on the back.

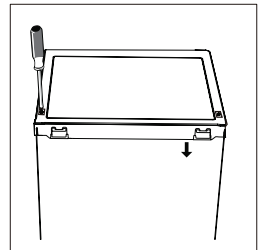

13. Detach the Fridge and the Freezer door gaskets and then attach them after rotating.

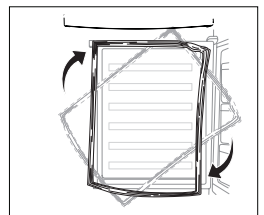

INSTALLATION

Install door handle*

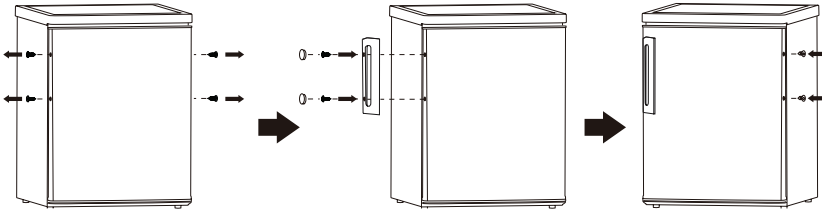

Space Requirement

- Keep enough space of door open.

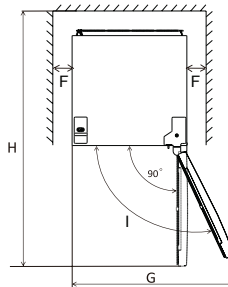
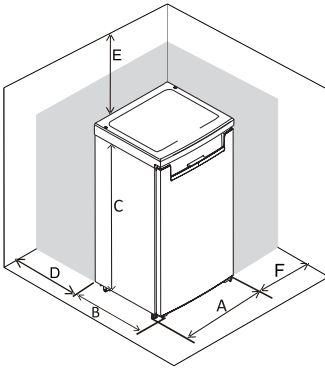

A	550
B	580
C	850
D	min = 50
E	min = 50
F	min = 50
G	940
H	1180

Levelling the unit

To do this adjust the two levelling feet at front of the unit.

If the unit is not level, the doors and magnetic seal alignments will not be covered properly.

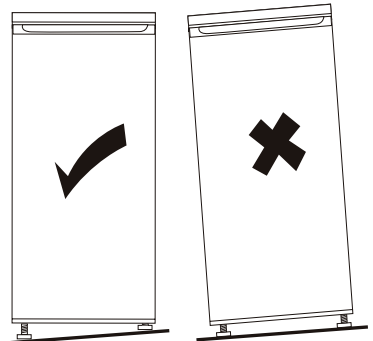
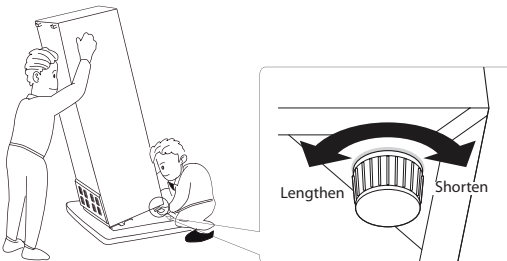

Positioning

Install this appliance at a location where the ambient temperature corresponds to the climate class indicated on the rating plate of the appliance:

For refrigerating appliances with climate class:

- extended temperate: this refrigerating appliance is intended to be used at ambient temperatures ranging from 10 °C to 32 °C (SN);
- temperate: this refrigerating appliance is intended to be used at ambient temperatures ranging from 16 °C to 32 °C (N);
- subtropical: this refrigerating appliance is intended to be used at ambient temperatures ranging from 16 °C to 38 °C (ST);
- tropical: this refrigerating appliance is intended to be used at ambient temperatures ranging from 16 °C to 43 °C (T);

Location

The appliance should be installed well away from sources of heat such as radiators, boilers, direct sunlight etc. Ensure that air can circulate freely around the back of the cabinet. To ensure best performance, if the appliance is positioned below an overhanging wall unit, the minimum distance between the top of the cabinet and the wall unit must be at least 50 mm. Ideally, however, the appliance should not be positioned below overhanging wall units. Accurate levelling is ensured by one or more adjustable feet at the base of the cabinet.

 **WARNING!** It must be possible to disconnect the appliance from the mains power supply; the plug must therefore be easily accessible after installation.
This refrigerating appliance is not intended to be used as a built-in appliance.

Electrical connection

Before plugging in, ensure that the voltage and frequency shown on the rating plate correspond to your domestic power supply. The appliance must be earthed. The power supply cable plug is provided with a contact for this purpose.

Consulting a qualified electrician.

The manufacturer declines all responsibility if the above safety precautions are not observed.

This appliance complies with the E.E.C. Directives.

DAILY USE

First use

Cleaning the interior

Before using the appliance for the first time, wash the interior and all internal accessories with lukewarm water and some neutral soap so as to remove the typical smell of a brand new product, then dry thoroughly.

Important! Do not use detergents or abrasive powders, as these will damage the finish.

Temperature Setting

- Plug on your appliance. The internal temperature is controlled by a thermostat. There are **8** settings. **1** is warmest setting and **7** is coldest setting and **0** is off.
- The appliance may not operate at the correct temperature if it is in a particularly hot or if you open the door often.

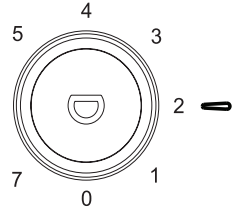

Daily use

Position different food in different compartments according to be below table

Refrigerator compartments	Type of food
Door or balconies	<ul style="list-style-type: none">• Foods with natural preservatives, such as jams, juices, drinks, condiments.• Do not store perishable foods.
Crisper	<ul style="list-style-type: none">• Fruits, herbs and vegetables should be placed separately in the crisper bin.• Do not store bananas, onions, potatoes, garlic in the refrigerator.
Fridge shelf	<ul style="list-style-type: none">• Dairy products, eggs• Foods that do not need cooling, such as ready to eat foods deli meat, leftovers.
Freezer compartment	<ul style="list-style-type: none">• Foods for long-term storage.

Freezing fresh food

- The freezer compartment is suitable for freezing fresh food and storing frozen and deep-frozen food for a long time.
- Place the fresh food to be frozen in the freezer compartment.
- The maximum amount of food that can be frozen in 24 hours is specified on the rating plate.
- The freezing process lasts 24 hours: during this period do not add other food to be frozen.

Storing frozen food

When first starting-up or after a period out of use, before putting the product in the compartment let the appliance run at least 2 hours on the higher settings. Important! In the event of accidental defrosting, for example the power has been off for longer than the value shown in the technical characteristics chart under "rising time", the defrosted food must be consumed quickly or cooked immediately and then re-frozen (after cooked).

Thawing

Deep-frozen or frozen food, prior to be used, can be thawed in the fridge compartment or at room temperature, depending on the time available for this operation. Small pieces may even be cooked still frozen, directly from the freezer. In this case, cooking will take longer.

Ice-cube

This appliance may be equipped with one or more ice-cube to produce ice.

Temperature setting recommendation

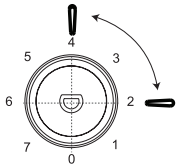
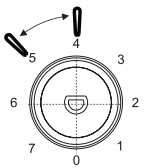
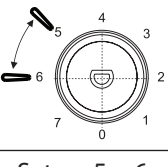
Temperature Setting Recommendation		
Environment Temperature	Freezer compartment	Fridge compartment
Summer	/	 <p>Set on 2 ~ 4</p>
Normal	/	 <p>Set on 4 ~ 5</p>
Winter	/	 <p>Set on 5 ~ 6</p>

- Information above give users recommendation of temperature setting.

Impact on Food Storage

- Under Recommended setting, the best storage time of fridge is no more than 3 days.
- Under Recommended setting, the best storage time of freezer is no more than 1 month.
- The best storage time may reduce under other settings.

Accessories

Movable shelves

The walls of the refrigerator are equipped with a series of runners so that the shelves can be positioned as desired.

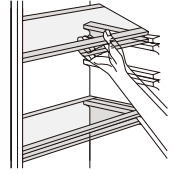

Positioning the door balconies

To permit storage of food packages of various sizes, the door balconies can be placed at different heights. To make these adjustments proceed as follows: gradually pull the balcony in the direction of the arrows until it comes free, then reposition as required.

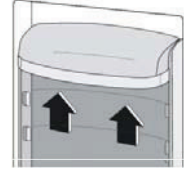

Helpful hints and tips

To help you make the most of the freezing process, here are some important hints:

- prepare food in small portions to enable it to be rapidly and completely cooled and to make it possible subsequently to thaw only the quantity required;
- wrap up the food in aluminium foil or polythene and make sure that the packages are airtight;
- do not allow fresh, unfrozen food to touch food which is already frozen, thus avoiding a rise in temperature of the latter;
- lean foods store better and longer than fatty ones; salt reduces the storage life of food;
- water ices, if consumed immediately after removal from the freezer compartment, can possibly cause the skin to be freeze burnt;
- it is advisable to show the freezing in date on each individual pack to enable you removal from the freezer compartment, can possibly cause the skin to be freeze burnt;
- it is advisable to show the freezing in date on each individual pack to enable you to keep tab of the storage time.

Hints for storage of frozen food

To obtain the best performance from this appliance, you should:

- make sure that the commercially frozen foodstuffs were adequately stored by the retailer;
- be sure that frozen foodstuffs are transferred from the food store to the freezer in the shortest possible time;
- not open the door frequently or leave it open longer than absolutely necessary.
- once defrosted, food deteriorates rapidly and cannot be re-frozen;
- do not exceed the storage period indicated by the food manufacture.

Hints for fresh food refrigeration

To obtain the best performance:

- Do not store warm food or evaporating liquids in the refrigerator
- Do cover or wrap the food, particularly if it has a strong flavour
- Make (all types): wrap in polythene bags and place on the glass shelves above the vegetable drawer.
- For safety, store in this way only one or two days at the most.
- Cooked foods, cold dishes, etc...: these should be covered and may be placed on any shelf.
- Fruit and vegetables: these should be thoroughly cleaned and placed in the special drawer(s) provided.
- butter and cheese: these should be placed in special airtight containers or wrapped in aluminum foil or polythene bags to exclude as much air as possible.
- Milk bottle: these should have a cap and should be stored in the balconies on the door.
- Bananas, potatoes, onions and garlic, if not packed, must not be kept in the fridge.

1) If the condenser is at back of appliance.

Cleaning

For hygienic reasons the appliance interior, including interior accessories, should be cleaned regularly.



Caution! The appliance may not be connected to the mains during cleaning. Danger of electrical shock! Before cleaning switch the appliance off and remove the plug from the mains, or switch off or turn out the circuit breaker or fuse. Never clean the appliance with a steam cleaner. Moisture could accumulate in electrical components, danger of electrical shock! Hot vapors can lead to the damage of plastic parts. The appliance must be dry before it is placed back into service.

Important! Ethereal oils and organic solvents can attack plastic parts, e.g. lemon juice or the juice from orange peel, butyric acid, cleanser that contain acetic acid.

- Do not allow such substances to come into contact the appliance parts.
- Do not use any abrasive cleaners.
- Remove the food from the freezer. Store them in a cool place, well covered.
- Switch the appliance off and remove the plug from the mains, or switch off or turn out the circuit breaker or fuse.
- Clean the appliance and the interior accessories with a cloth and lukewarm water. After cleaning wipe with fresh water and rub dry.
- After everything is dry place appliance back into service.

Defrosting of the freezer

The freezer compartment, however, will become progressively covered with frost. This should be removed. Never use sharp metal tools to scrape off frost from the evaporator as you could damage it.

However, when the ice becomes very thick on the inner liner, complete defrosting should be carried out as follows:

- pull out the plug from the socket;
- remove all stored food, wrap it in several layers of newspaper and put it in a cool place;
- keep the door open, and placing a basin underneath of the appliance to collect the defrost water;
- when defrosting is completed, dry the interior thoroughly
- replace the plug in the power socket to run the appliance again.

Replace the lamp

- The internal light is a LED type. To replace the lamp, please contact qualified technician.

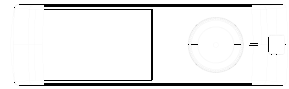

Error codes

If there is an error, the LED will flash several times as indicated in the table below

Cause	Interior lighting LED flashes
Failure of temperature control knob	1x
Failure of defrost temperature sensor	2x

TROUBLESHOOTING



Caution! Before troubleshooting, disconnect the power supply. Only a qualified electrician of competent person must do the troubleshooting that is not in this manual.

Important! There are some sounds during normal use (compressor, refrigerant circulation).

Problem	Possible cause	Solution
Appliance does not work.	Temperature regulation knob is set at number "0".	Set knob at other number to switch on the appliance.
	Mains plug is not plugged in or is loose.	Insert mains plug.
	Fuse has blown or is defective.	Check fuse, replace if necessary.
	Socket is defective	Mains malfunctions are to be corrected by an electrician.
The food is too warm.	Temperature is not properly adjusted.	Please look in the initial Temperature Setting section.
	Door was open for an extended period.	Open the door only as long as necessary.
	A large quantity of warm food was placed in the appliance within the last 24 hours.	Turn the temperature regulation to a colder setting temporarily.
	The appliance is near a heat source.	Please look in the installation location section.
Appliance cools too much.	Temperature is set too cold.	Turn the temperature regulation knob to a warmer setting temporarily.

Problem	Possible cause	Solution
Unusual noises.	Appliance is not level.	Re-adjust the feet.
	The appliance is touching the wall or other objects.	Move the appliance slightly.
	A component, e.g. a pipe, on the rear of the appliance is touching another part of the appliance or the wall.	If necessary, carefully bend the component out of the way.
Water on the floor	Water drain hole is blocked.	See the Cleaning section.
Side panel is hot	Condenser is inside the panel.	It's normal.

If the malfunction shows again, contact the Service Center.

Authorized service center contact information can be found at www.lord.eu.

Spare parts can also be ordered at the authorized service center.

According to the respective ecodesign regulation, spare parts can be obtained from the authorized service center for at least 7 or 10 years (based on the spare part type) since the last appliance model item has been placed on the market of the European Economic Area.

Please have the identification mark of the model and the serial number at hand before contacting the authorized service center.

The identification mark of the model and the serial number of the product can be found at the rating label placed on the outside surface at the rear of the appliance.

We recommend that you write the data from the production label into this manual before you place the appliance to the place where it will be operated to facilitate finding the data later.

PRODUCT INFORMATION SHEET

Supplier's name or trade mark: LORD					
Supplier's address: LORD Hausgeräte GmbH, Greschbachstraße 17, 76229 Karlsruhe, Deutschland					
Model identifier: R3					
Type of refrigerating appliance					
Low-noise appliance:		No	Design type:		Free standing
Wine storage appliance:		No	Other refrigerating appliance:		Yes
General product parameters: -					
Parameter		Value	Parameter		Value
Overall dimensions (millimetre)	Height	850	Total volume (dm ³ or l)	109	
	Width	550			
	Depth	580			
EEI(%)		100	Energy efficiency class		E
Airborne acoustical noise emissions (dB(A) re 1 pW)		40	Airborne acoustical noise emission class		C
Annual energy consumption (kWh/a)		139	Climate class:		N, ST
Minimum ambient temperature (°C), for which the refrigerating appliance is suitable		16	Maximum ambient temperature (°C), for which the refrigerating appliance is suitable		38
Winter setting		No			
Compartment Parameters:					
Compartment type		Compartment Volume (dm ³ or l)	Recommended temperature setting for optimised food storage (°C)	Freezing capacity (kg/24 h)	Defrosting type (auto-defrost = A, manual defrost = M)
Pantry	No	—	—	—	—
Wine storage	No	—	—	—	—
Cellar	No	—	—	—	—
Fresh food	Yes	95	4	—	A
Chill	No	—	—	—	—
0-star or ice-making	No	—	—	—	—
1-star	No	—	—	—	—
2-star	No	—	—	—	—
3-star	No	—	—	—	—
4-star	Yes	14	-18	2.40	M
2-star section	No	—	—	—	—

Variable temperature compartment	compartment types	—	—	—	—
For 4-star compartments					
Fast freeze facility		No			
Type of light source		Not check			
Energy efficiency class		Not check			
Minimum duration of the guarantee offered by the manufacturer: 24 months					
Additional information:					
Weblink to the manufacturer's website, where the information in point4(a) Annex of Commission Regulation (EU)2019/2019 is found: www.lord.eu					

Information on the model in the product database defined in Regulation (EU) 2019/2016 can be found via the following internet link: <https://eprel.ec.europa.eu/qr/295844>

Vážený zákazníku,

děkujeme Vám, že jste si zakoupil tento spotřebič. Aby Vám tento spotřebič co nejlépe sloužil, přečtěte si pokyny v tomto návodu k obsluze.

Zajistěte, aby byl obalový materiál zlikvidován v souladu s platnými předpisy a s ohledem na životní prostředí.

Při likvidaci spotřebiče kontaktujte místní oddělení pro likvidaci odpadu, kde získáte informace o bezpečné likvidaci.

Tento spotřebič je možné používat pouze k určenému účelu. Spotřebič je určen pouze pro použití v domácnosti.

OBSAH

BEZPEČNOSTNÍ INFORMACE	32
DENNÍ POUŽITÍ	35
PÉČE A ČIŠTĚNÍ	37
INSTALACE	37
SLUŽBY	38
ÚSPORA ENERGIE	38
OCHRANA ŽIVOTNÍHO PROSTŘEDÍ	38
OBALOVÉ MATERIÁLY	39
LIKVIDACE SPOTŘEBIČE	39
POPIS SPOTŘEBIČE	40
ZMĚNA SMĚRU OTEVÍRÁNÍ DVÍŘEK	41
INSTALACE	44
INSTALACE RUKOJETI DVÍŘEK*	44
POŽADAVEK NA PROSTOR	44
VYROVNÁNÍ SPOTŘEBIČE	44
UMÍSTĚNÍ	45
POLOHA	45
ELEKTRICKÉ PŘIPOJENÍ	45
DENNÍ POUŽITÍ	46
PRVNÍ POUŽITÍ	46
NASTAVENÍ TEPLoty	46
BĚŽNÉ POUŽITÍ	46
MRAZENÍ ČERSTVÝCH POTRAVIN	47
SKLADOVÁNÍ MRAZENÝCH POTRAVIN	47
ROZMRAZOVÁNÍ	47
LEDOVÉ KOSTKY	47
DOPORUČENÁ NASTAVENÍ TEPLoty	48
VLIV NA SKLADOVÁNÍ POTRAVIN	48
PŘÍSLUŠENSTVÍ	49
POHYBLIVÉ POLICE	49
UMÍSTĚNÍ REGÁLŮ DVEŘÍ	49
UŽITEČNÉ RADY A TIPY	49
RADY PRO SKLADOVÁNÍ MRAZENÝCH POTRAVIN	50
RADY PRO CHLAZENÍ ČERSTVÝCH POTRAVIN	50
ČIŠTĚNÍ	51
ODMRAZOVÁNÍ MRAZNIČKY	52
VÝMĚNA OSVĚTLENÍ	52
CHYBOVÉ KÓDY	52
ŘEŠENÍ PROBLÉMŮ	53
INFORMAČNÍ LIST VÝROBKU	55

BEZPEČNOSTNÍ INFORMACE

Abyste spotřebič používali správným a bezpečným způsobem, před instalací a prvním použitím si pečlivě přečtete tento návod k obsluze včetně rad a varování. Abyste se vyhnuli zbytečným chybám a nehodám, zajistěte, aby všichni uživatelé spotřebiče byli důkladně seznámeni s jeho funkcemi a bezpečnostními vlastnostmi. Tyto pokyny uschovejte a zajistěte, že při přemísťování nebo prodeji spotřebiče předáte i tento návod k obsluze, aby byl každý, kdo bude spotřebič používat informován o jeho použití a bezpečnosti. Abyste ochránili zdraví a majetek, preventivně dodržujte opatření uvedená v tomto návodu k obsluze, protože výrobce neodpovídá za škody způsobené nesprávným použitím spotřebiče.

Bezpečnost dětí a zranitelných osob

- Tento spotřebič mohou používat děti od 8 let a osoby se sníženými fyzickými, smyslovými nebo mentálními schopnostmi nebo s nedostatkem zkušeností a vědomostí, pokud byly seznámeny s bezpečným způsobem nebo poučeny o bezpečném používání tohoto spotřebiče a chápou související rizika.
- Děti od 3 do 8 let mohou do spotřebiče vkládat nebo z něj vyjímat potraviny.
- Děti by měly být pod dozorem, aby se zajistilo, že si se spotřebičem nebudou hrát.
- Čištění a údržbu nesmějí provádět děti, pokud nejsou starší 8 let a musí být pod dozorem.
- Všechny obaly uchovávejte mimo dosah dětí. Hrozí nebezpečí udušení.

- Pokud jdete spotřebič zlikvidovat, vytáhněte zástrčku ze zásuvky, přeřízněte síťový kabel (co nejdříve ke spotřebiči) a odstraňte dvířka, aby nedošlo k úrazu elektrickým proudem nebo k uvíznutí dětí ve spotřebiči.
- Pokud má spotřebič pružinový zámek (západku) na dveřích, nezapomeňte před likvidací spotřebiče západku a pružinu západky odstranit. Takto zabráníte tomu, aby ve spotřebiči uvízlo dítě.

Všeobecná bezpečnost

 **VAROVÁNÍ!** Udržujte větrací otvory spotřebiče volné, tak aby byla zajištěna správná ventilace spotřebiče.

 **VAROVÁNÍ!** K urychlení procesu odmrazování nepoužívejte mechanická zařízení ani jiné prostředky, které nedoporučuje výrobce.

 **VAROVÁNÍ!** Nepoškozujte chladicí okruh.

 **VAROVÁNÍ!** Uvnitř spotřebiče nepoužívejte jiné elektrické spotřebiče (například výrobek zmrzliny), pokud to není povoleno výrobcem.

 **VAROVÁNÍ!** Nedotýkejte se žárovky, pokud byla rozsvícená delší dobu, protože by mohla být velmi horká. (Pokud je spotřebič vybaven vnitřním osvětlením.)

 **VAROVÁNÍ!** Při umístování spotřebiče se ujistěte, zda není napájecí kabel zachycený nebo poškozený.

⚠ VAROVÁNÍ! Za zadní stranu spotřebiče neumisťujte vícenásobně zásuvky nebo přenosné zdroje napájení.

- V tomto spotřebiči neskladujte výbušné látky, jako například aerosolové plechovky s hořlavým plynem.
- Chladivo izobutan (R-600a) použité v chladicím okruhu spotřebiče nezatěžuje životní prostředí, ale i přesto je hořlavý.
- Během přepravy a instalace spotřebiče se ujistěte, že se nepoškodí žádné části chladicího okruhu.
 - vyhněte se otevřenému ohni a zdrojům ohně
 - místnost, ve které je spotřebič umístěn důkladně vyvětrejte
- Je nebezpečné měnit technické parametry spotřebiče, nebo jej jakýmkoliv způsobem upravovat. Poškození kabelu může způsobit zkrat, požár nebo úraz elektrickým proudem.
- Tento spotřebič je určen pro použití v domácnosti.

⚠ VAROVÁNÍ! Všechny elektrické komponenty (zástrčka, napájecí kabel, kompresor atd.) musí být vyměněny autorizovaným servisním technikem nebo kvalifikovaným servisním personálem.

⚠ VAROVÁNÍ! Žárovka dodávaná s tímto spotřebičem je „žárovka na speciální použití“ použitelná pouze s dodávaným spotřebičem. Tato „žárovka na speciální použití“ není použitelná na osvětlení domácnosti. (Pokud je spotřebič vybaven vnitřním osvětlením.)

- Napájecí kabel neprodlužujte.
- Ujistěte se, že zástrčka není přiskřípnutá nebo poškozená zadní částí spotřebiče. Přiskřípnutá nebo poškozená zástrčka se může přehřát a způsobit požár.
- Zajistěte, abyste byla zástrčka spotřebiče volně přístupná.
- Nikdy netahejte za síťový kabel.
- Pokud je síťová zásuvka uvolněná, spotřebič k ní nepřipojujte.
- Spotřebič nesmíte používat bez žárovky.
- Tento spotřebič je těžký. Při jeho přemísťování byste měli být opatrní.
- Nedotýkejte se předmětů v mrazničce, pokud máte vlhké nebo mokré ruce, protože by to mohlo způsobit poškození pokožky nebo popáleniny mrazem.
- Nevystavujte spotřebič dlouhodobému slunečnímu záření.

Denní použití

- Neumísťujte na plastové části spotřebiče horké předměty.
- Potraviny neumísťujte přímo na zadní stěnu.
- Mrazené potraviny se nesmí po rozmrazení opět zmrazit.
- Balené mrazené potraviny skladujte v souladu s pokyny výrobce mrazených potravin.
- Měli byste striktně dodržovat doporučení výrobce ohledně skladování. Přečtěte si příslušné pokyny.
- Neumísťujte sycené nápoje do mrazničky, protože se vytvoří tlak na nádobu, což může způsobit její explozi a poškození spotřebiče.

- Nanuky mohou způsobit popáleniny mrazem, pokud se konzumují ihned po vyjmutí ze spotřebiče.

Abyste zabránili kontaminaci potravin, dodržujte následující pokyny

- Dlouhodobé otevírání dvířek může způsobit výrazné zvýšení teploty v přihrádkách spotřebiče.
- Pravidelně čistěte povrchy, které mohou přijít do styku s potravinami a drenážními systémy.
- Vyčistěte nádržky na vodu, pokud se nepoužívaly déle 48 hodin; propláchněte vodovodní systém připojený k přívodu vody, pokud jste neodebírali vodu déle než 5 dní.*
- Syrové maso a ryby skladujte ve vhodných nádobách v chladničce tak, aby nebyly v kontaktu s jinými potravinami a aby na ně nekapaly.*
- Dvuhvězdičkové přihrádky na mrazené potraviny (pokud jsou součástí spotřebiče) jsou vhodné pro skladování zmrazených potravin, skladování a výrobu zmrzliny, a výrobu kostek ledu.*
- Jedno-, dvou- a tříhvězdičkové přihrádky (pokud jsou v přístroji) nejsou vhodné pro mrazení čerstvých potravin.*
- Pokud nebudete spotřebič delší dobu používat, vypněte ho, rozmrazte, vyčistěte, vysušte a nechte dvířka otevřená, aby byl spotřebič větrán.

* podle modelu a vybavení

Péče a čištění

- Před údržbou spotřebič vypněte a vytáhněte zástrčku ze zásuvky.
- Spotřebič nečistěte kovovými předměty.
- Na odstranění námrazy ze spotřebiče nepoužívejte ostré předměty. Použijte plastovou škrabku.
- Pravidelně kontrolujte odtok v chladničce, zda neobsahuje rozmrazenou vodu. Pokud je to nutné, vyčistěte odtok. Pokud je odtok zablokovaný, na dolní straně spotřebiče se shromažďuje voda. (Pokud spotřebič není vybaven přihrádkou na čerstvé potraviny.)*

Instalace

Důležité! Při elektrickém připojení postupujte opatrně podle pokynů v jednotlivých kapitolách tohoto návodu k obsluze.

- Vybalte spotřebič a zkontrolujte, zda není poškozený. Pokud je spotřebič poškozený, nezapojujte ho. Případné škody okamžitě oznamte prodejci, od kterého jste spotřebič zakoupili. V takovém případě si ponechte i obal.
- Doporučujeme počkat před připojením spotřebiče nejméně čtyři hodiny, aby se olej v kompresoru ustálil.
- Abyste zabránili přehřátí spotřebiče, ponechte kolem něj dostatečný prostor pro cirkulaci vzduchu. K zabezpečení dostatečného větrání postupujte podle pokynů k instalaci.
- Pokud je to možné, rozpěry produktu by měly být u zdi, abyste tak zabránili dotyku horkých částí (kompresor, kondenzátor) a možnému popálení.
- Spotřebič nesmí být umístěn v blízkosti radiátorů nebo sporáků.
- Po instalaci spotřebiče se ujistěte, že je zástrčka přístupná.

* podle modelu a vybavení



Služby

- Všechny elektrikářské práce potřebné k provedení údržby spotřebiče by měl provádět kvalifikovaný elektrikář nebo kompetentní osoba.
- Opravu tohoto produktu musí provádět autorizované servisní středisko s použitím originálních náhradních díl.

Úspora energie

- Nevkládejte do spotřebiče teplé potraviny.
- Potraviny neumísťujte blízko sebe, protože tím zabráníte cirkulaci vzduchu.
- Dbejte na to, aby se jídlo nedotýkalo zadní stěny přihrádky.
- Pokud dojde k výpadku elektrické energie, neotvírejte dveře.
- Neotvírejte dveře často.
- Nenechávejte dveře otevřené velmi dlouho.
- Nenastavujte termostat na velmi nízké teploty.
- Pro nižší spotřebu energie by měly být všechny doplňky, jako jsou zásuvky a police ponechány ve spotřebiči.

Ochrana životního prostředí

 Tento spotřebič neobsahuje v chladicím okruhu, ani v izolačních materiálech plyny, které by mohly poškodit ozónovou vrstvu. Spotřebič se nesmí likvidovat spolu s komunálním odpadem a odpadky. Izolační pěna obsahuje hořlavé plyny: spotřebič musí být zlikvidován v souladu s předpisy, které Vám poskytne místní úřad. Zabraňte poškození chladicí jednotky, zejména výměníku tepla. Materiály použité v tomto spotřebiči označené symbolem  jsou recyklovatelné.



Symbol na výrobku nebo jeho obalu naznačuje, že s tímto výrobkem nelze nakládat jako s domovním odpadem. Místo toho ho musíte odnést na vhodné sběrné místo pro recyklaci elektrických a elektronických zařízení. Zajištěním správné likvidace tohoto produktu pomůžete zabránit potenciálním negativním dopadům na životní prostředí a lidské zdraví, které by mohly být ohroženy nesprávným zacházením s tímto produktem. Chcete-li získat podrobnější informace o recyklaci tohoto výrobku, obraťte se na místní samosprávu, službu likvidace domovního odpadu nebo obchod, kde jste výrobek koupili.

Obalové materiály

Materiály se symbolem jsou recyklovatelné.

Obaly uložte do vhodné sběrné nádoby na recyklaci.

Likvidace spotřebiče

1. Vytáhněte síťovou zástrčku ze zásuvky.
2. Odřízněte napájecí kabel a zlikvidujte ho.



VAROVÁNÍ! Při používání, opravě a likvidaci spotřebiče věnujte pozornost symbolům podobným tomu vlevo, které jsou umístěny na zadní straně spotřebiče (zadní panel nebo kompresor), mají žlutou nebo oranžovou barvu.

Je to symbol rizika požáru. V potrubích s chladivem a v kompresoru se nacházejí hořlavé materiály. Během používání, opravy a likvidace buďte v dostatečné vzdálenosti od zdroje ohně.

POPIS SPOTŘEBIČE

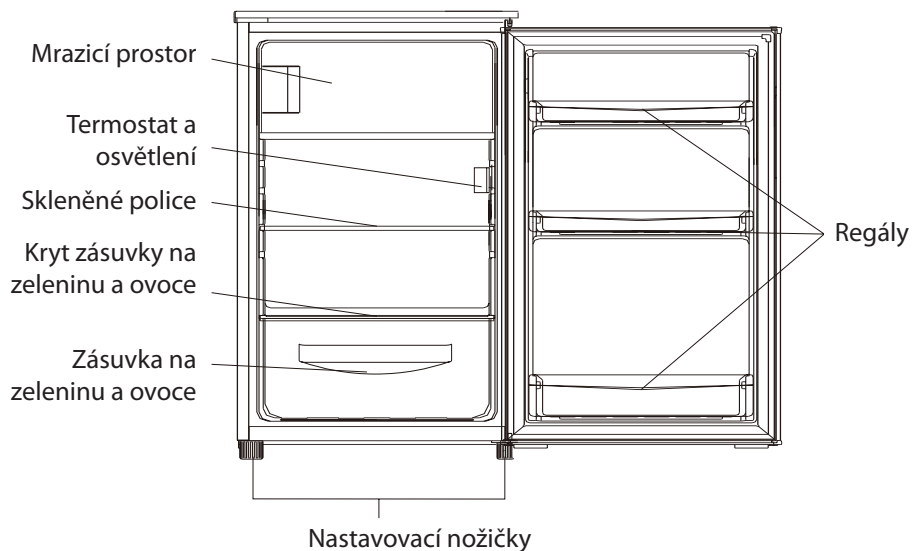

POZNÁMKA: Výše uvedený obrázek je pouze ilustrační. Skutečný spotřebič může být odlišný.

ZMĚNA SMĚRU OTEVÍRÁNÍ DVÍŘEK

Potřebné nářadí: křížový šroubovák, plochý šroubovák, šestihranný klíč.

- Zajistěte, aby byl spotřebič odpojený a prázdný.
- Pro demontáž dvířek je třeba spotřebič naklonit dozadu. Spotřebič byste měli položit na něco pevného, aby neklouzal.
- Všechny demontované díly musí být uloženy, aby se mohly dveře opět nainstalovat.
- Spotřebič neumísťujte zcela vodorovně, protože by mohlo dojít k poškození chladicího okruhu.
- Je lepší, aby během této práce se spotřebičem manipulovaly 2 osoby.

1. Odšroubujte dva šrouby na zadní straně horního krytu.

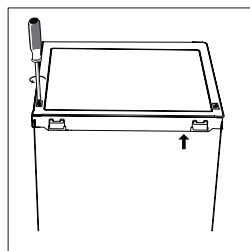

2. Odstraňte horní kryt a odložte ho stranou.

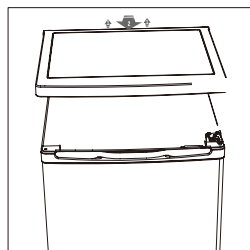

3. Odšroubujte horní závěs, sundejte dveře a položte je na měkkou podložku, aby nedošlo k jejich poškrábání.

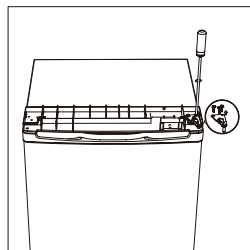

4. Odšroubujte dolní závěs dveří mrazničky. Poté vyjměte dveře a položte je na měkkou podložku, aby nedošlo k jejich poškrábání..

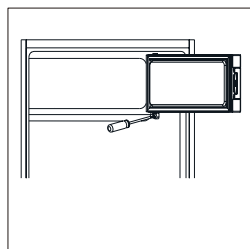

5. Přemístěte držák dveří z levé strany na pravou stranu.

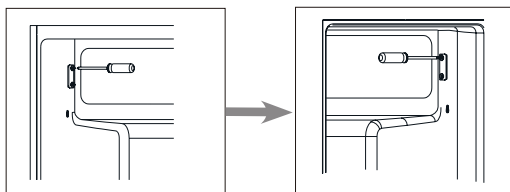

6. Přesuňte kryt otvoru pro pant z levé strany na pravou stranu.

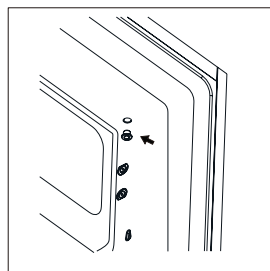

7. Otočte dvířka mrazničky a položte stranu závěsu na levou stranu. Potom upevněte dveře držákem.

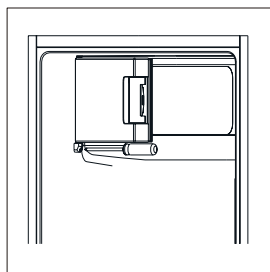

8. Odšroubujte dolní závěs. Potom odstraňte nastavitelné nožičky z obou stran.

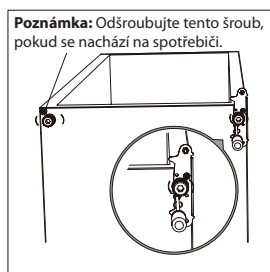

9. Odšroubujte a vyjměte čep dolního závěsu, otočte konzolu a vyměňte ji.

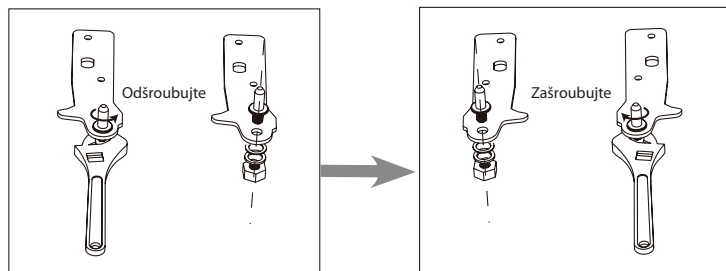

10. Namontujte zpět držák, který zapadá do kolíku dolního závěsu. Vyměňte obě nastavitelné nožičky.

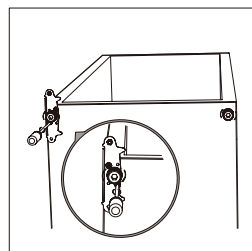

11. Nasadte dveře. Před konečným dotažením horního závěsu zajistěte, aby byly dveře umístěny vodorovně a svisle zarovnané, a aby těsnění ze všech stran správně dosedalo.

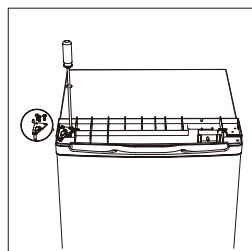

12. Vložte horní kryt a upevněte ho 2 šrouby na zadní straně.

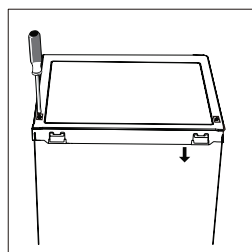

13. Sejměte těsnění dveří chladicího a mrazicího prostoru a po otočení ho připevněte zpět.

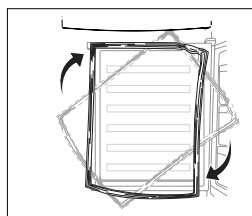

INSTALACE

Instalace rukojeti dvířek*

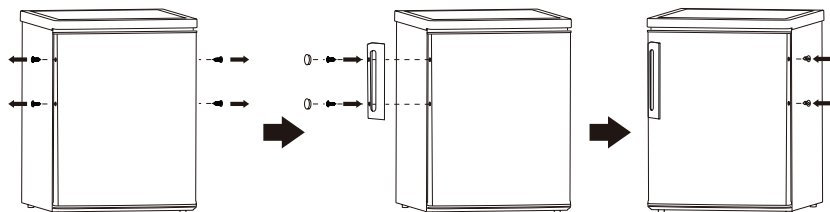

Požadavek na prostor

- Ponechte dostatečný prostor pro otevření dvířek.

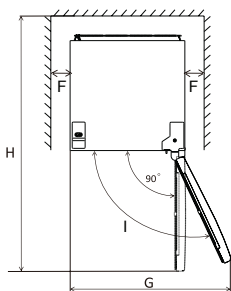
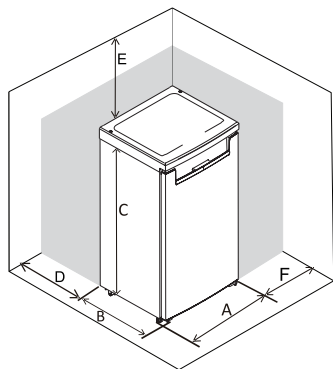

A	550
B	580
C	850
D	min = 50
E	min = 50
F	min = 50
G	940
H	1180

Vyrovnění spotřebiče

Spotřebič vyrovnáte nastavením dvou vyrovnávacích nožiček v přední části spotřebiče.

Pokud spotřebič není ve vodorovné poloze, dveře a vyrovnání magnetického těsnění se nebudou správně překrývat.

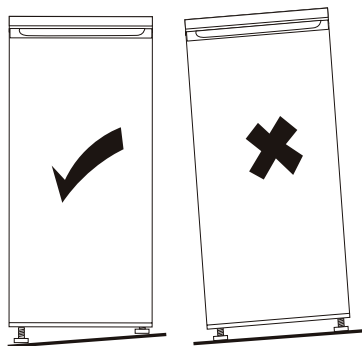
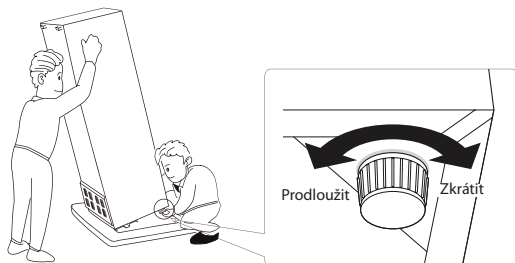

Umístění

Tento spotřebič instalujte na místo, kde okolní teplota odpovídá klimatické třídě uvedené na typovém štítku spotřebiče:

Rozdělení klimatických tříd:

- rozšířené mírné pásmo: tento chladicí spotřebič je určen k používání při teplotách okolí od 10 °C do 32 °C.;
- mírné pásmo: tento chladicí spotřebič je určen k používání při teplotách okolí od 16 °C do 32 °C.;
- subtropické pásmo: tento chladicí spotřebič je určen k používání při teplotách okolí od 16 °C do 38 °C.;
- tropické pásmo: tento chladicí spotřebič je určen k používání při teplotách okolí od 16 °C do 43 °C.;

Poloha

Spotřebič musí být nainstalován v dostatečné vzdálenosti od zdrojů tepla, jakým jsou radiátory, kotle, přímé sluneční záření atd. Zajistěte, aby kolem zadní části spotřebiče mohl volně cirkulovat vzduch. Pokud je spotřebič umístěn pod převislou stěnovou jednotkou, pro zajištění nejlepšího výkonu musí být minimální vzdálenost mezi horní částí skříňky a nástěnnou jednotkou nejméně 50 mm. V ideálním případě by však spotřebič neměl být umístěn pod převislými nástěnnými jednotkami.

Přesné vyrovnaní je zajištěno pomocí jedné nebo více nastavitelných nožiček v dolní části spotřebiče.

 **VAROVÁNÍ!** Spotřebič musí být možné odpojit od elektrické sítě, proto musí být zástrčka po instalaci snadno přístupná.

Tento chladicí spotřebič není určen k vestavění.

Elektrické připojení

Před připojením se ujistěte, že napětí a frekvence uvedené na typovém štítku odpovídají vašemu zdroji napájení z domácnosti. Spotřebič musí být uzemněný. Zástrčka napájecího kabelu je k tomuto účelu vybavena kontaktem.

Kontaktujte kvalifikovaného elektrikáře.

V případě nedodržení výše uvedených bezpečnostních opatření výrobce odmítá jakoukoliv odpovědnost.

Toto zařízení vyhovuje požadavkům E.E.C. směrnice.

DENNÍ POUŽITÍ

První použití

Čištění vnitřku spotřebiče

Před prvním použitím spotřebiče omyjte vnitřek a příslušenství vlažnou vodou s trochou saponátu, abyste odstranili typický zápach zcela nového spotřebiče, poté důkladně osušte.

Důležité! Nepoužívejte agresivní ani abrazivní prostředky, protože byste poškodili povrchovou úpravu.

Nastavení teploty

- Připojte spotřebič. Vnitřní teplota je řízena termostatem. K dispozici je **8** nastavení. **1** je nejteplejší nastavení a **7** je nejchladnější nastavení a **0** je vypnutí spotřebiče.
- Spotřebič nemusí pracovat při správné teplotě, pokud je mimořádně horký nebo pokud často otevíráte dveře.

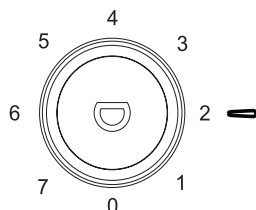

Běžné použití

Umístěte různé potraviny do různých přihrádek podle níže uvedené tabulky:

Oddělení chladničky	Typ potravin
Dvířka nebo regály	<ul style="list-style-type: none">• Potraviny s přírodními konzervačními látkami, jako jsou džemy, džusy, nápoje, koření.• Neskladujte potraviny podléhající zkáze.
Zásuvka na zeleninu a ovoce	<ul style="list-style-type: none">• Ovoce, bylinky a zelenina by měly ukládat zvlášť do nádoby.• V chladničce neskladujte banány, cibuli, brambory, česnek.
Polička chladničky	<ul style="list-style-type: none">• Mléčné výrobky, vejce• Potraviny, které je třeba chladit, například hotová jídla, jemné maso, zbytky jídel.
Mrazicí prostor	<ul style="list-style-type: none">• Potraviny pro dlouhodobé skladování.

Mrazení čerstvých potravin

- Mrazicí prostor je vhodný ke zmrazení čerstvých potravin a dlouhodobé skladování zmrazených a hluboce zmrazených potravin.
- Vložte čerstvé jídlo, které chcete zmrazit, do mrazicího prostoru.
- Maximální množství potravin, které lze zmrazit za 24 hodin, je uvedeno na typovém štítku.
- Proces mrazení trvá 24 hodin: během tohoto času nepřidávejte další potraviny na zmrazení.

Skladování mrazených potravin

Při prvním spuštění nebo po delším nepoužívání nechte spotřebič před vložením potravin pracovat nejméně 2 hodiny s vyšším nastavením.

Důležité! V případě náhodného rozmrazení, například v případě výpadku napájení je třeba rozmrazené jídlo rychle spotřebovat nebo ihned připravit a potom opět zmrazit (po uvaření).

Rozmrazování

Hluboce zmrazené nebo zmrazené potraviny můžete před použitím rozmrazit v chladničce nebo při pokojové teplotě.

Malé kousky můžete vařit ještě zmrazené ihned po vyjmutí z mrazničky. V takovém případě bude vaření trvat déle.

Ledové kostky

Toto zařízení může být vybaveno zásobníkem na výrobu ledu.

Doporučená nastavení teploty

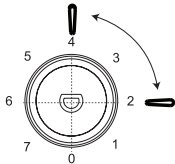
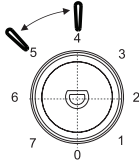
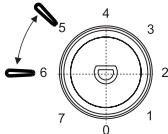
Doporučená nastavení teploty		
Teplota prostředí	Mrazicí prostor	Chladicí prostor
Léto	/	 <p>Nastavte na 2 ~ 4</p>
Normální	/	 <p>Nastavte na 4 ~ 5</p>
Zima	/	 <p>Nastavte na 5 ~ 6</p>

- Výše uvedené informace poskytují uživatelům doporučení ohledně nastavení teploty.

Vliv na skladování potravin

- Při doporučeném nastavení je ideální doba skladování v chladicím prostoru nejvíce 3 dny.
- Při doporučeném nastavení je ideální doba skladování v mrazicím prostoru nejvíce 1 měsíc.
- Ideální doba uložení se může při jiném nastavení snížit.

Příslušenství

Pohyblivé police

Boční stěny spotřebiče jsou vybaveny řadou žlabů, aby bylo možné police umístit dle potřeby.

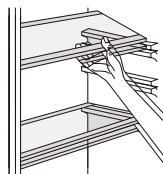

Umístění regálů dveří

Aby bylo možné skladovat potraviny různých velikostí, mohou být regály dveří umístěny v různých výškách. Při provedení těchto úprav postupujte následovně: vytáhněte regál ve směru šipek, dokud se neuvolní, pak jej podle dle potřeby přemístěte.

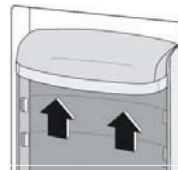

Užitečné rady a tipy

Zde je několik důležitých rad, které vám pomohou proces mrazení využít naplno.

- Vkládejte potraviny v malých dávkách, aby bylo možné je rychle a úplně zmrazit a aby bylo možné následně rozmrazit jen potřebné množství.
- Zabalte potraviny do hliníkové nebo polyetylenové fólie a zkontrolujte, zda jsou obaly vzduchotěsné.
- Nedovolte, aby se čerstvé, nezmrazené potraviny dotýkaly již zmrazených potravin, a zabránili jste tak zvýšení jejich teploty.
- Libová jídla se skladují lépe a déle než tučná; sůl snižuje trvanlivost potravin;
- Zmrzlina, pokud ji chcete spotřebovat ihned po vyjmutí z mrazničky, může způsobit na pokožce omrzlinu.
- Je vhodné uvést datum zmrazení na každém jednotlivém balení, abyste měli přehled o době uchovávání.

Rady pro skladování mrazených potravin

Pro dosažení nejlepšího výkonu tohoto spotřebiče:

- Ujistěte se, že komerčně zmrazené potraviny byly maloobchodníkem správně uskladněny.
- Ujistěte se, že mrazené potraviny jsou přeneseny z obchodu s potravinami do mrazničky v co nejkratším čase;
- Neotvírejte dveře spotřebiče velmi často, ani je nenechávejte otevřené déle, než je nezbytně nutné.
- Po rozmrazení potraviny znovu nezmrazujte.
- Nepřekračujte dobu skladování uvedenou na potravinách.

Rady pro chlazení čerstvých potravin

Pro dosažení nejlepšího výkonu:

- Neuchovávejte ve spotřebiči teplé jídlo nebo odpařující se tekutiny.
- Potraviny zakryjte nebo zabalte, zejména pokud mají výraznou vůni.
- Potraviny (všechny druhy) zabalte do polyetylénového sáčku a položte na skleněnou polici nad zásuvkou na ovoce a zeleninu.
- Potraviny skladujte takovým způsobem maximálně jeden nebo dva dny.
- Vařená jídla, studené mísy atd.: zakryjte a umístěte na jakoukoliv polici.
- Ovoce a zeleninu důkladně očistěte a vložte do speciální zásuvky (zásuvek).
- Máslo a sýr umístěte ve speciálních vzduchotěsných nádobách, zabalené do hliníkové fólie nebo polyetylenových sáčků.
- Láhve s mlékem by měly mít uzávěr a měly by být uloženy na regálech ve dveřích spotřebiče.
- Banány, brambory, cibule a česnek, pokud nejsou zabaleny, nesmějí být uchovávány v chladničce.

1) Pokud je kondenzátor na zadní straně spotřebiče.

Čištění

Z hygienických důvodů byste měli pravidelně čistit vnitřek spotřebiče včetně příslušenství.



Upozornění! Během čištění nesmí být spotřebič připojen k elektrické síti. Hrozí nebezpečí úrazu elektrickým proudem! Před čištěním spotřebič vypněte a vytáhněte zástrčku ze zásuvky, případně vypněte jistič nebo pojistku. Spotřebič nikdy nečistěte parním čističem. V elektrických komponentech by se mohla hromadit vlhkost a hrozí nebezpečí úrazu elektrickým proudem! Horké výpary mohou způsobit poškození plastových částí. Před opětovným uvedením do provozu musí být spotřebič suchý.

Důležité! Éterické oleje a organická rozpouštědla mohou poškodit plastové části, např. citronová šťáva, šťáva z pomerančové kůry, kyselina máselná nebo čisticí prostředek, který obsahuje kyselinu octovou.

- Dejte pozor, aby se tyto látky nedostaly do kontaktu s jednotlivými částmi spotřebiče.
- Nepoužívejte žádné abrazivní čisticí prostředky.
- Vyměňte potraviny ze spotřebiče. Odložte je na chladné místo a dobře je zakryjte.
- Vypněte spotřebič a vytáhněte zástrčku ze zásuvky, případně vypněte jistič nebo pojistku.
- Spotřebič a příslušenství očistěte mírně navlhčenou utěrkou. Po vyčištění otřete a osušte.
- Po vysušení můžete spotřebič opět zapnout.

Odmrazování mrazničky

Mrazicí prostor se postupně pokryje námrazou. Tato námraza by měla být odstraněna. Nikdy nepoužívejte na seškrabávání námrazy z výparníku ostré kovové nástroje, protože byste ho mohli poškodit.

Když led na vnitřní straně velmi zhrubne, postupujte následovně:

- Vytáhněte zástrčku ze zásuvky;
- Vyměňte všechny potraviny, zabalte je do několika vrstev novin a odložte na chladné místo;
- Nechte dveře otevřené a pod spotřebič umístěte nádobu na zachytávání rozmražené vody;
- Když je rozmrazování dokončeno, vnitřní prostor důkladně vysušte.
- Zasuňte zástrčku do zásuvky, a opět zapněte spotřebič.

Výměna osvětlení

- Ve spotřebiči je nainstalováno LED osvětlení. Pokud chcete osvětlení vyměnit, kontaktujte kvalifikovaného technika.

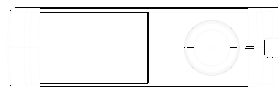

Chybové kódy

Pokud dojde k chybě, LED indikátor několikrát zabliká, jak je uvedeno v následující tabulce.

Příčina	LED osvětlení bliká
Porucha ovladače nastavení teploty	1x
Porucha snímače teploty odmrazování	2x

ŘEŠENÍ PROBLÉMŮ

 **Upozornění!** Před odstraněním problémů odpojte napájení. Řešení problémů, které nejsou popsány v tomto návodu k obsluze přenechejte kvalifikovanému elektrikáři nebo jiné oprávněné osobě.

Důležité! Při běžném používání jsou slyšet zvuky (kompresor, cirkulace chladiva).

Problém	Možná příčina	Řešení
Spotřebič nefunguje.	Regulátor teploty je nastaven na číslo „0“.	Nastavte ovladač na jiné číslo, čímž zapnete spotřebič.
	Síťová zástrčka není zasunuta do zásuvky nebo je uvolněná.	Zasuňte síťovou zástrčku.
	Pojistka je poškozená.	Zkontrolujte pojistku, případně ji vyměňte.
	Zásuvka je vadná.	Poruchy napájení musí opravit elektrikář.
Potraviny jsou velmi teplé.	Teplota není správně nastavena.	Přečtěte si kapitulu o nastavení teploty.
	Dvířka byla otevřena delší dobu.	Dvířka otevírejte jen na nezbytnou dobu.
	Do spotřebiče bylo za posledních 24 hodin vloženo velké množství potravin.	Dočasně otočte ovladač teploty na nastavení nižší teploty.
	Spotřebič se nachází v blízkosti zdroje tepla.	Přečtěte si kapitulu o umístění a instalaci.
Spotřebič příliš chladí.	Teplota je nastavena na velmi nízkou teplotu.	Dočasně otočte ovladač teploty na nastavení vyšší teploty.

Problém	Možná příčina	Řešení
Neobvyklé zvuky.	Spotřebič není vyrovnaný.	Opět nastavte nožičky.
	Spotřebič se dotýká stěny nebo jiných předmětů.	Mírně pohněte spotřebičem.
	Nějaká část, např. potrubí na zadní straně spotřebiče se dotýká jiné části spotřebiče nebo stěny.	Pokud je to nutné, opatrně proveďte nápravu.
Voda na podlaze	Otvor na odtok vody je ucpaný.	Viz kapitola Čištění.
Boční panel je horký	Uvnitř tohoto panelu je kondenzátor.	To je normální.

Pokud se porucha opět objeví, kontaktujte servisní středisko.

Kontakt na autorizovaný servis najdete na www.lord.eu.

V uvedeném autorizovaném servisu můžete objednat i náhradní díly.

Náhradní díly podle příslušného nařízení ekodesign získáte od autorizovaného servisu během min. 7 nebo 10 let (podle typu náhradních dílů) od uvedení posledního kusu modelu spotřebiče na trh v Evropském hospodářském prostoru.

Před kontaktováním autorizovaného servisu si prosím připravte identifikační značku modelu a sériové číslo.

Identifikační značku modelu a sériové číslo výrobku najdete na výrobním štítku umístěném na vnější zadní straně spotřebiče.

Pro rychlé vyhledání údajů vašeho spotřebiče doporučujeme si údaje z výrobního štítku zapsat do tohoto návodu před umístěním spotřebiče na provozní místo.

INFORMAČNÍ LIST VÝROBKU

Název dodávatele a nebo jeho ochranná známka: LORD					
Adresa dodávatele: LORD Hausgeräte GmbH, Greschbachstraße 17, 76229 Karlsruhe, Německo					
Identifikační kód modelu: R3					
Typ chladicího spotřebiče:					
Spotřebič s nízkou hlučností:	Ne	Dizajn:	Volně stojící		
Spotřebič pro uchovávání vína:	Ne	Jiné chladicí spotřebiče:	Ano		
Všeobecné parametre výrobku: -					
Parametr		Hodnota	Parametr		Hodnota
Celkové rozměry (v milimetrech)	Výška	850	Celkový objem (v dm ³ nebo l)	109	
	Šířka	550			
	Hloubka	580			
EEI(%)		100	Třída energetické účinnosti		E
Úroveň vydávaného hluku šířeného vzduchem [dB(A) re 1 pW]		40	Třída úrovně vydávaného hluku šířeného vzduchem		C
Ročná spotřeba energie (kWh/a)		139	Klimatická třída:		N, ST
Minimální teplota okolí (°C), pro kterou je chladicí spotřebič vhodný		16	Maximální teplota okolí (°C), pro kterou je chladicí spotřebič vhodný		38
Zimní nastavení		Ne			
Parametry prostoru:					
Typ prostoru		Objem oddělení (v dm ³ nebo l)	Doporučené nastavení teploty pro optimalizované skladování potravin (°C)	Mrazicí výkon (kg/24 h)	Typ odmrazování (automatické odmrazování = A, manuální odmrazování = M)
Prostor s podmínkami komory	Ne	—	—	—	—
Prosto pro uchovávání vína	Ne	—	—	—	—
Prosto s podmínkami sklepa	Ne	—	—	—	—
Prosto na čerstvé potraviny	Ano	95	4	—	A

Prosto pro uchovávání rychle se kazících potravin	Ne	—	—	—	—
Bez hvězdiček nebo výroba ledu	Ne	—	—	—	—
Jednohvězdičkové	Ne	—	—	—	—
Dvouhvězdičkové	Ne	—	—	—	—
Tříhvězdičkové	Ne	—	—	—	—
Čtyřhvězdičkové	Ano	14	-18	2,40	M
Dvojhvězdičkový prostor	Ne	—	—	—	—
Prostor s proměnlivou teplotou	compartment types	—	—	—	—
U čtyřhvězdičkových prostorech					
Funkce rychlého mrazení	Ne				
Typ zdroje světla	Neudáno				
Třída energetické účinnosti	Neudáno				
Minimální trvání záruky, kterou nabízí výrobce: 24 měsíců					
Doplňující informace:					
Webový odkaz na web výrobce, kde jsou informace uvedené v bodě 4 (a) přílohy nařízení Komise (EU) 2019/2019 nalezeny: www.lord.eu					

Informace o modelu v databázi výrobků definované v nařízení (EU) 2019/2016 najdete prostřednictvím následujícího internetového odkazu: <https://eprel.ec.europa.eu/qr/295844>

Vážený zákazník

Ďakujeme Vám, že ste si kúpili túto mrazničku. Aby Vám tento spotrebič čo najlepšie slúžil, prečítajte si pokyny v tomto návode na obsluhu.

Zaistite, aby bol obalový materiál zlikvidovaný v súlade s platnými predpismi a s ohľadom na životné prostredie.

Pri likvidácii spotrebiča kontaktujte miestne oddelenie na likvidáciu odpadu, kde získate informácie o bezpečnej likvidácii.

Tento spotrebič je možné používať len na určený účel. Spotrebič je určený len na použitie v domácnosti.

OBSAH

BEZPEČNOSTNÉ INFORMÁCIE	60
DENNÉ POUŽITIE	63
STAROSTLIVOSŤ A ČISTENIE	65
INŠTALÁCIA.....	65
SLUŽBY	66
ÚSPORA ENERGIE.....	66
OCHRANA ŽIVOTNÉHO PROSTREDIA	66
OBALOVÉ MATERIÁLY	67
LIKVIDÁCIA SPOTREBIČA	67
POPIS SPOTREBIČA	68
ZMENA SMERU OTVÁRANIA DVIEROK	69
INŠTALÁCIA	72
INŠTALÁCIA RUKOVÄTI DVIEROK*	72
POŽIADAVKA NA PRIESTOR	72
VYROVNANIE SPOTREBIČA.....	72
UMIESTNENIE.....	73
POLOHA	73
ELEKTRICKÉ PRIPOJENIE.....	73
DENNÉ POUŽITIE	74
PRVÉ POUŽITIE	74
NASTAVENIE TEPLoty	74
BEŽNÉ POUŽITIE	74
MRAZENIE ČERSTVÝCH POTRAVÍN	75
SKLADOVANIE MRAZENÝCH POTRAVÍN	75
ROZMRAZOVANIE	75
ĽADOVÉ KOCKY.....	75
ODPORÚČANÉ NASTAVENIA TEPLoty	76
VPLYV NA SKLADOVANIE POTRAVÍN.....	76
PRÍSLUŠENSTVO	77
POHYBLIVÉ POLICE.....	77
UMIESTNENIE REGÁLOV DVERÍ	77
UŽITOČNÉ RADY A TIPY	77
RADY PRE SKLADOVANIE MRAZENÝCH POTRAVÍN.....	78
RADY PRE CHLADENIE ČERSTVÝCH POTRAVÍN	78
ČISTENIE.....	79
ODMRAZOVANIE MRAZNIČKY	80
VÝMENA OSVETLENIA	80
CHYBOVÉ KÓDY	80
RIEŠENIE PROBLÉMOV	81
INFORMAČNÝ LIST VÝROBKU	83

BEZPEČNOSTNÉ INFORMÁCIE

Aby ste spotrebič používali správnym a bezpečným spôsobom, pred inštaláciou a prvým použitím spotrebiča si pozorne prečítajte tento návod na obsluhu vrátane rád a varovaní. Aby ste sa vyhli zbytočným chybám a nehodám, zabezpečte, aby všetci používatelia spotrebiča boli dôkladne oboznámení s jeho funkciami a bezpečnostnými vlastnosťami. Tieto pokyny si uschovajte a ubezpečte sa, že pri premiestňovaní alebo predaji spotrebiča odovzdáte aj tento návod na obsluhu, aby bol každý kto bude spotrebič používať informovaný o jeho použití a bezpečnosti. Aby ste ochránili zdravie a majetok, preventívne dodržiavajte opatrenia uvedené v tomto návode na obsluhu, pretože výrobca nezodpovedá za škody spôsobené nesprávnym použitím spotrebiča.

Bezpečnosť detí a zraniteľných osôb

- Tento spotrebič môžu používať deti od 8 rokov a osoby so zníženými fyzickými, zmyslovými alebo mentálnymi schopnosťami alebo s nedostatkom skúseností a vedomostí, ak boli oboznámené s bezpečným spôsobom alebo poučené o bezpečnom používaní tohto spotrebiča a chápu súvisiace riziká.
- Deti od 3 do 8 rokov môžu do spotrebiča vkladať, alebo z neho vyberať potraviny.
- Deti by mali byť pod dozorom, aby sa zabezpečilo, že sa so spotrebičom nebudú hrať.
- Čistenie a údržbu nesmú vykonávať deti, ak nie sú staršie ako 8 rokov a musia byť pod dozorom.
- Všetky obaly uchovávajte mimo dosahu detí.
Hrozí nebezpečenstvo udusenía.

- Ak idete spotrebič zlikvidovať, vyťahnite zástrčku zo zásuvky, prerežte sieťový kábel (čo najbližšie k spotrebiču) a odstráňte dvierka, aby nedošlo k úrazu elektrickým prúdom alebo k uviaznutiu detí v spotrebiči.
- Ak má spotrebič pružinovú zámku (západku) na dverách, nezabudnite pred likvidáciou spotrebiča západku a pružinu západky odstrániť. Takto zabránite tomu, aby v spotrebiči neuviazlo dieťa.

Všeobecná bezpečnosť

 **VAROVANIE!** Udržiavajte vetracie otvory spotrebiča voľné, tak aby bola zaistená správna ventilácia spotrebiča.

 **VAROVANIE!** Na urýchlenie procesu odmrazovania nepoužívajte žiadne mechanické zariadenia ani iné prostriedky, ktoré neodporúča výrobca.

 **VAROVANIE!** Nepoškodzuje chladiaci okruh.

 **VAROVANIE!** Vo vnútri spotrebiča nepoužívajte iné elektrické spotrebiče (napríklad výrobnik zmrzliny), ak to nie je povolené výrobcom.

 **VAROVANIE!** Nedotýkajte sa žiarovky, ak bola zasvietená dlhší čas, pretože by mohla byť veľmi horúca. (Ak je spotrebič vybavený vnútorným osvetlením.)

 **VAROVANIE!** Pri umiestňovaní spotrebiča sa uistite, či nie je napájací kábel zachytený alebo poškodený.

⚠ VAROVANIE! Za zadnú stranu spotrebiča neumiestňujte viacnásobne zásuvky alebo prenosné zdroje napájania.

- V tomto spotrebiči neskladujte výbušné látky, ako napríklad aerosólové plechovky s horľavým plynom.
- Chladivo izobután (R-600a) použité v chladiacom okruhu spotrebiča nezaťažuje životné prostredie, ale aj napriek tomu je horľavý.
- Počas prepravy a inštalácie spotrebiča sa uistite, že sa nepoškodili žiadne časti chladiaceho okruhu.
 - vyhýbajte sa otvorenému ohňu a zdrojom ohňa
 - miestnosť, v ktorej je spotrebič umiestnený dôkladne vyvetrajte
- Je nebezpečné meniť technické parametre spotrebiča, alebo ho akýmkoľvek spôsobom upravovať. Poškodenie kábla môže spôsobiť skrat, požiar alebo úraz elektrickým prúdom.
- Tento spotrebič je určený na použitie v domácnosti.

⚠ VAROVANIE! Všetky elektrické komponenty (zástrčka, napájací kábel, kompresor atď.) musia byť vymenené autorizovaným servisným technikom alebo kvalifikovaným servisným personálom.

⚠ VAROVANIE! Žiarovka dodávaná s týmto spotrebičom je „žiarovka na špeciálne použitie“ použiteľná len s dodávaným spotrebičom. Táto „žiarovka na špeciálne použitie“ nie je použiteľná na osvetlenie domácnosti. (Ak je spotrebič vybavený vnútorným osvetlením.)

- Napájací kábel nepredlžujte.
- Uistite sa, že zástrčka nie je stlačená alebo poškodená zadnou časťou spotrebiča. Stlačená alebo poškodená sieťová zástrčka sa môže prehriať a spôsobiť požiar.
- Zaistite, aby ste bola zástrčka spotrebiča voľne prístupná.
- Nikdy neťahajte za sieťový kábel.
- Ak je sieťová zásuvka uvoľnená, spotrebič k nej nepripájajte.
- Spotrebič nesmiete používať bez žiarovky.
- Tento spotrebič je ťažký. Pri jeho premiestňovaní by ste mali byť opatrní.
- Nedotýkajte sa predmetov v mrazničke, ak máte vlhké alebo mokré ruky, pretože by to mohlo spôsobiť poškodenie pokožky alebo popáleniny mrazom.
- Nevystavujte spotrebič dlhodobému slnečnému žiareniu.

Denné použitie

- Neumiestňujte na plastové časti spotrebiča horúce predmety.
- Potraviny neumiestňujte priamo na zadnú stenu.
- Mrazené potraviny sa nesmú po rozmrazení opäť zmraziť.
- Balené mrazené potraviny skladujte v súlade s pokynmi výrobcu mrazených potravín.
- Mali by ste striktne dodržiavať odporúčania výrobcu týkajúce sa skladovania. Prečítajte si príslušné pokyny.
- Neumiestňujte sytené nápoje do mrazničky, pretože sa vytvorí tlak na nádobu, čo môže spôsobiť jej explóziu a poškodenie spotrebiča.

- Nanuky môžu spôsobiť popáleniny mrazom, ak sa konzumujú ihneď po vybratí zo spotrebiča.

Aby ste zabránili kontaminácii potravín, dodržiavajte nasledujúce pokyny

- Dlhodobé otváranie dvierok môže spôsobiť výrazné zvýšenie teploty v priehradkách spotrebiča.
- Pravidelne čistite povrchy, ktoré môžu prísť do styku s potravinami a drenážnymi systémami.
- Vyčistite nádržky na vodu, ak sa nepoužívali dlhšie 48 hodín; prepláchnite vodovodný systém pripojený k prívodu vody, ak ste neodoberali vodu dlhšie ako 5 dní.*
- Surové mäso a ryby skladujte vo vhodných nádobách v chladničke tak, aby neboli v kontakte s inými potravinami a aby na ne nekvapkali.*
- Dvojhviezdičkové priehradky na mrazené potraviny (ak sú súčasťou spotrebiča) sú vhodné na skladovanie zmrazených potravín, skladovanie a výrobu zmrzliny, a výrobu kociek ľadu.*
- Jedno-, dvoj- a trojhviezdičkové priehradky (ak sú v prístroji) nie sú vhodné na mrazenie čerstvých potravín.*
- Ak nebudete spotrebič dlhší čas používať, vypnite ho, rozmrazte, vyčistite, vysušte a nechajte dvierka otvorené, aby bol spotrebič vetraný.

* podľa modelu a vybavenia

Starostlivosť a čistenie

- Pred údržbou spotrebič vypnite a vytiahnite sieťovú zástrčku zo zásuvky.
- Spotrebič nečistite kovovými predmetmi.
- Na odstránenie námrazy zo spotrebiča nepoužívajte ostré predmety. Použite plastovú škrabku.
- Pravidelne kontrolujte odtok v chladničke, či neobsahuje rozmrazenú vodu. Ak je to potrebné, vyčistite odtok. Ak je odtok zablokovaný, na dolnej strane spotrebiča sa zhromažďuje voda. (Ak spotrebič nie je vybavený priehradkou na čerstvé potraviny.)*

Inštalácia

Dôležité! Pri elektrickom pripojení postupujte opatrne podľa pokynov v jednotlivých kapitolách tohto návodu na obsluhu.

- Vybalte spotrebič a skontrolujte, či nie je poškodený. Ak je spotrebič poškodený, nezapájajte ho. Prípadné škody okamžite oznámte predajcovi od ktorého ste spotrebič zakúpili. V takom prípade si ponechajte aj obal.
- Odporúčame počkať pred pripojením spotrebiča najmenej štyri hodiny, aby sa olej v kompresore ustálil.
- Aby ste zabránili prehriatiu spotrebiča, ponechajte okolo neho dostatočný priestor na cirkuláciu vzduchu. Na zabezpečenie dostatočného vetrania postupujte podľa pokynov na inštaláciu.
- Ak je to možné, rozpery produktu by mali byť pri stene, aby ste tak zabránili dotyku horúcich častí (kompresor, kondenzátor) a možnému popáleniu.
- Spotrebič nesmie byť umiestnený v blízkosti radiátorov alebo sporákov.
- Po inštalácii spotrebiča sa uistite, že je sieťová zástrčka prístupná.

* podľa modelu a vybavenia

Služby

- Všetky elektrikárske práce potrebné na vykonanie údržby spotrebiča by mal vykonávať kvalifikovaný elektrikár alebo kompetentná osoba.
- Opravu tohto produktu musí vykonávať autorizované servisné stredisko s použitím originálnych náhradných dielov.

Úspora energie

- Nevkladajte do spotrebiča teplé potraviny.
- Potraviny neumiestňujte blízko seba, pretože tým zabránite cirkulácii vzduchu.
- Dbajte na to, aby sa jedlo nedotýkalo zadnej steny priehradky.
- Ak dôjde k výpadku elektrickej energie, neotvárajte dvere.
- Neotvárajte dvere často.
- Nenechávajte dvere otvorené veľmi dlho.
- Nenastavujte termostat na veľmi nízke teploty.
- Pre nižšiu spotrebu energie by mali byť všetky doplnky, ako sú zásuvky a police ponechané v spotrebiči.

Ochrana životného prostredia

 Tento spotrebič neobsahuje chladiacom okruhu, ani v izolačných materiáloch plyny, ktoré by mohli poškodiť ozónovú vrstvu. Spotrebič sa nesmie likvidovať spolu s komunálnym odpadom a odpadkami. Izolačná pena obsahuje horľavé plyny: spotrebič musí byť zlikvidovaný v súlade s predpismi, ktoré Vám poskytne miestny úrad. Zabráňte poškodeniu chladiacej jednotky, najmä výmenníka tepla.

Materiály použité v tomto spotrebiči označené symbolom  sú recyklovateľné.



Symbol na výrobku alebo na jeho obale naznačuje, že s týmto výrobkom nemožno nakladať ako s domovým odpadom. Namiesto toho ho musíte odnieť na vhodné zberné miesto na recykláciu elektrických a elektronických zariadení. Zaistením správnej likvidácie tohto produktu pomôžete zabrániť potenciálnym negatívnym dopadom na životné prostredie a ľudské zdravie, ktoré by mohli byť ohrozené nesprávnym zaobchádzaním s týmto produktom. Ak chcete získať podrobnejšie informácie o recyklácii tohto výrobku, kontaktujte miestnu samosprávu, službu likvidácie domového odpadu alebo obchod, v ktorom ste výrobok kúpili.

Obalové materiály

Materiály so symbolom sú recyklovateľné.

Obaly uložte do vhodnej zbernej nádoby na recykláciu.

Likvidácia spotrebiča

1. Vytiahnite sieťovú zástrčku zo zásuvky.
2. Odrežte napájací kábel a zlikvidujte ho.



! VAROVANIE! Pri používaní, oprave a likvidácii spotrebiča venujte pozornosť symbolom podobným tomu vľavo, ktoré sú umiestnené na zadnej strane spotrebiča (zadný panel alebo kompresor), majú žltú alebo oranžovú farbu.

Je to výstražný symbol rizika požiaru. V potrubíach s chladivom a v kompresore sa nachádzajú horľavé materiály. Počas používania, opravy a likvidácie buďte v dostatočnej vzdialenosti od zdroja ohňa.

POPIS SPOTREBIČA

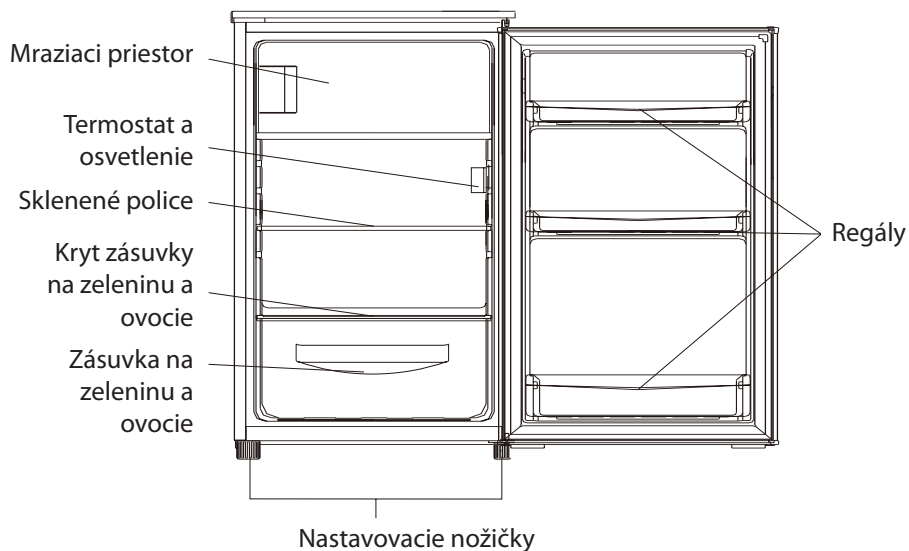

POZNÁMKA: Vyššie uvedený obrázok je len ilustračný. Skutočný spotrebič môže byť odlišný.

ZMENA SMERU OTVÁRANIA DVIEROK

Potrebné náradie: križový skrutkovač, plochý skrutkovač, šesťhranný kľúč.

- Zaistite, aby bol spotrebič odpojený a prázdny.
- Pre demontáž dvierok je potrebné spotrebič nakloniť dozadu. Spotrebič by ste mali položiť na niečo pevné, aby sa nekĺzal.
- Všetky demontované diely musia byť uložené, aby sa mohli dvere opäť nainštalovať.
- Spotrebič neumiestňujte úplne vodorovne, pretože by mohlo dôjsť k poškodeniu chladiaceho okruhu.
- Je lepšie, aby počas tejto práce so spotrebičom manipulovali 2 osoby.

1. Odskrutkujte dve skrutky na zadnej strane horného krytu.

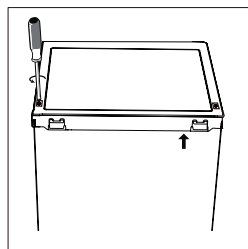

2. Odstráňte horný kryt a odložte ho bokom.

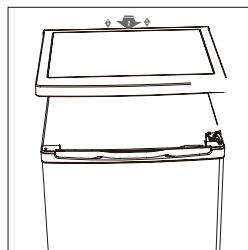

3. Odskrutkujte horný záves, zložte dvere a položte ich na mäkkú podložku, aby sa nepoškrabali.

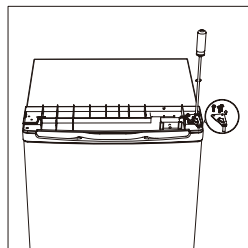

4. Odskrutkujte dplný záves dverí mrazničky. Potom vyberte dvere a položte ich na mäkkú podložku, aby sa nepoškrabali.

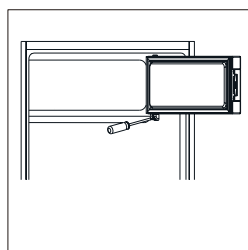

5. Premiestnite držiak dverí z ľavej strany na pravú stranu.

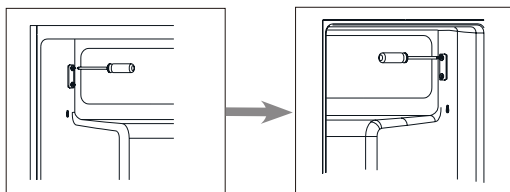

6. Preuňte kryt otvoru pre pánt z ľavej strany na pravú stranu.

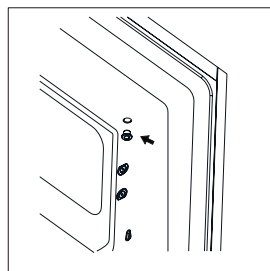

7. Otočte dvierka mrazničky a položte stranu závesu na ľavú stranu. Potom upevnite dvere držiakom.

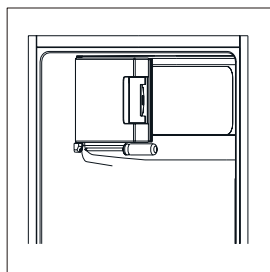

8. Odskrutkujte dolný záves. Potom odstráňte nastaviteľné nožičky z oboch strán.

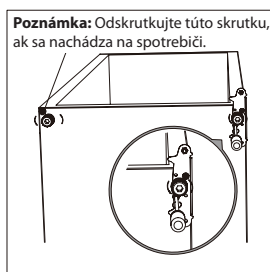

9. Odskrutkujte a vyberte čap dolného závěsu, otočte konzolu a vyměňte ju.

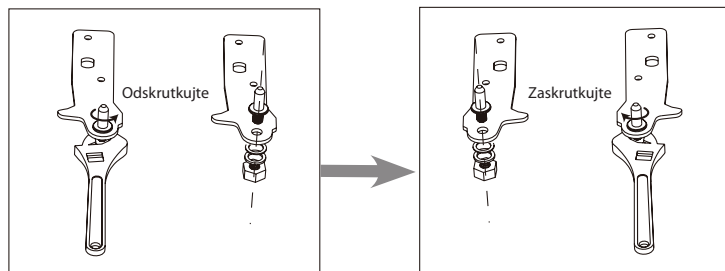

10. Namontujte späť držiak, ktorý zapadá do kolíka dolného závěsu. Vyměňte obidve nastaviteľné nožičky.

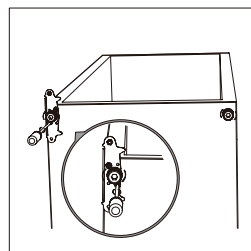

11. Naložte dvere. Pred konečným dotiahnutím horného závěsu zaistite, aby boli dvere umiestnené vodorovne a zvisle zarovnané, a aby tesnenia zo všetkých strán správne dosadali.

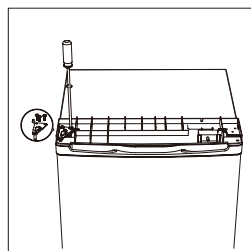

12. Vložte horný kryt a upevnite ho 2 skrutkami na zadnej strane.

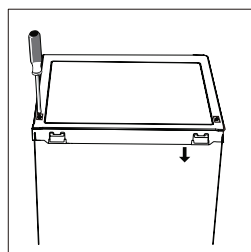

13. Zložte tesnenie dverí chladiaceho a mraziaceho priestoru a po otočení ho pripevnite späť.

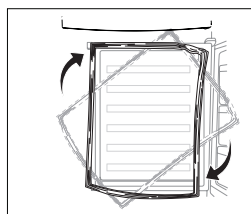

INŠTALÁCIA

Inštalácia rukoväti dveriek*

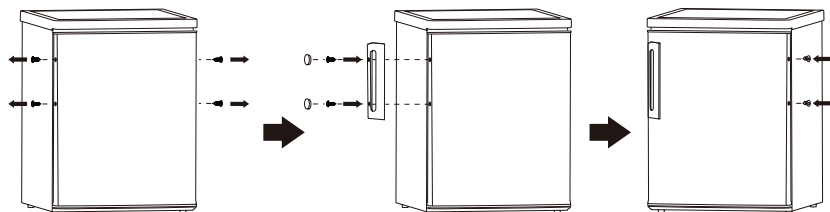

Požiadavka na priestor

- Ponechajte dostatočný priestor na otvorenie dveriek.

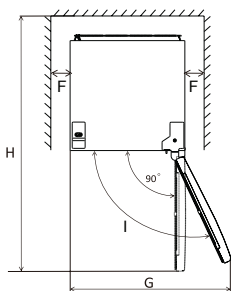
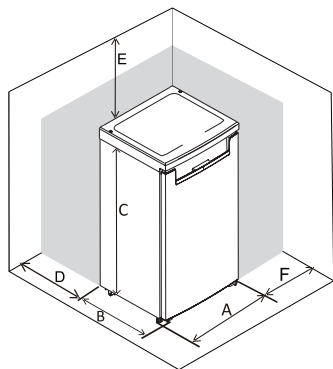

A	550
B	580
C	850
D	min = 50
E	min = 50
F	min = 50
G	940
H	1180

Vyrovnanie spotrebiča

Spotrebič vyrovnáte nastavením dvoch vyrovnávacích nožičiek v prednej časti spotrebiča. Ak spotrebič nie je vo vodorovnej polohe, dvere a vyrovnanie magnetického tesnenia sa nebudú správne prekrývať.

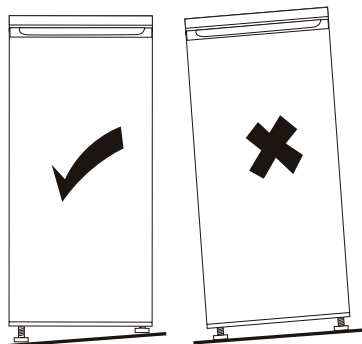
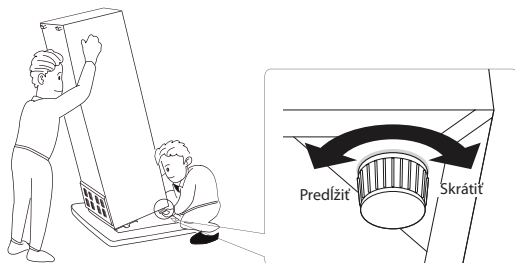

Umiestnenie

Tento spotrebič inštalujte na miesto, kde okolitá teplota zodpovedá klimatickej triede uvedenej na typovom štítku spotrebiča:

Rozdelenie klimatických tried:

- rozšírená mierna: tento chladiaci spotrebič je určený na používanie pri teplote okolia od 10 °C do 32 °C (SN);
- mierna: tento chladiaci spotrebič je určený na používanie pri teplote okolia od 16 °C do 32 °C (N);
- subtropická: tento chladiaci spotrebič je určený na používanie pri teplote okolia od 16 °C do 38 °C (ST);
- tropická: tento chladiaci spotrebič je určený na používanie pri teplote okolia od 16 °C do 43 °C (T);

Poloha

Spotrebič musí byť nainštalovaný v dostatočnej vzdialenosti od zdrojov tepla, akým sú radiátory, kotle, priame slnečné žiarenie atď. Zaistite, aby okolo zadnej časti spotrebiča mohol voľne cirkulovať vzduch. Ak je spotrebič umiestnený pod previsnutou stenovou jednotkou, na zaistenie najlepšieho výkonu musí byť minimálna vzdialenosť medzi hornou časťou skrinky a nástennou jednotkou najmenej 50 mm. V ideálnom prípade by však spotrebič nemal byť umiestnený pod previsnutými nástennými jednotkami. Presné vyrovnanie je zabezpečené pomocou jednej alebo viacerých nastaviteľných nožičiek v dolnej časti spotrebiča.

 **VAROVANIE!** Spotrebič musí byť možné odpojiť od elektrickej siete, preto musí byť zástrčka po inštalácii ľahko prístupná.

Tento chladiaci spotrebič nie je určený na použitie ako vstavaný spotrebič.

Elektrické pripojenie

Pred pripojením sa uistite, že napätie a frekvencia uvedené na typovom štítku zodpovedajú vášmu zdroju napájania z domácnosti. Spotrebič musí byť uzemnený. Zástrčka napájacieho kábla je na tento účel vybavená kontaktom.

Kontaktujte kvalifikovaného elektrikára.

V prípade nedodržania vyššie uvedených bezpečnostných opatrení výrobca odmieta akúkoľvek zodpovednosť.

Toto zariadenie vyhovuje požiadavkám E.E.C. smernice.

DENNÉ POUŽITIE

Prvé použitie

Čistenie vnútra spotrebiča

Pred prvým použitím spotrebiča umyte vnútro spotrebiča a príslušenstvo vlažnou vodou s trochou saponátu, aby ste odstránili typický zápach úplne nového spotrebiča, potom dôkladne osušte.

Dôležité! Nepoužívajte agresívne ani abrazívne prostriedky, pretože by ste poškodili povrchovú úpravu.

Nastavenie teploty

- Pripojte spotrebič. Vnútorná teplota je riadená termostatom. K dispozícii je **8** nastavení. **1** je najteplejšie nastavenie a **7** je najchladnejšie nastavenie a **0** je vypnutie spotrebiča.
- Spotrebič nemusí pracovať pri správnej teplote, ak je mimoriadne horúci alebo ak často otvárate dvere.

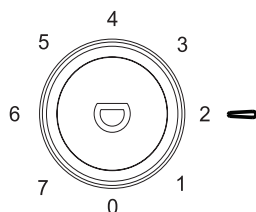

Bežné použitie

Umiestnite rôzne potraviny do rôznych priehradiek podľa nižšie uvedenej tabuľky:

Oddelenia chladničky	Typ potravín
Dvierka alebo regály	<ul style="list-style-type: none">• Potraviny s prírodnými konzervačnými látkami, ako sú džemy, džúsy, nápoje, korenie.• Neskladujte potraviny podliehajúce skaze.
Zásuvka na zeleninu a ovocie	<ul style="list-style-type: none">• Ovocie, bylinky a zelenina by sa mali ukladať osobitne do nádoby.• V chladničke neskladujte banány, cibuľu, zemiaky, cesnak.
Polička chladničky	<ul style="list-style-type: none">• Mliečne výrobky, vajcia• Potraviny, ktoré je potrebné chladiť, napríklad hotové jedlá, jemné mäso, zvyšky jedál.
Mraziaci priestor	<ul style="list-style-type: none">• Potraviny na dlhodobé skladovanie.

Mrazenie čerstvých potravín

- Mraziaci priestor je vhodný na mrazenie čerstvých potravín a dlhodobé skladovanie mrazených a hlboko zmrazených potravín.
- Vložte čerstvé jedlo, ktoré chcete zmraziť, do mraziaceho priestoru.
- Maximálne množstvo potravín, ktoré je možné zmraziť za 24 hodín, je uvedené na typovom štítku.
- Proces mrazenia trvá 24 hodín: počas tohto času nepridávajte ďalšie potraviny na zmrazenie.

Skladovanie mrazených potravín

Pri prvom spustení alebo po dlhšom nepoužívaní nechajte spotrebiča pred vložením potravín pracovať najmenej 2 hodiny s vyšším nastavením.

Dôležité! V prípade náhodného rozmrazenia, napríklad v prípade výpadku napájania je potrebné rozmrazené jedlo rýchlo spotrebovať alebo ihneď pripraviť a potom opäť zmraziť (po uvarení) .

Rozmrazovanie

Hlboko zmrazené alebo mrazené potraviny môžete pred použitím rozmraziť v chladničke alebo pri izbovej teplote.

Malé kúsky môže variť ešte zmrazené ihneď po vybratí z mrazničky. V takom prípade bude varenie trvať dlhšie.

Ľadové kocky

Toto zariadenie môže byť vybavené zásobníkom na výrobu ľadu.

Odporúčané nastavenia teploty

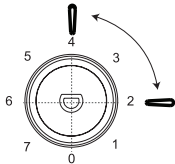
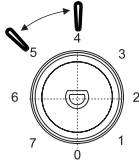
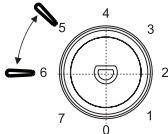
Odporúčané nastavenia teploty		
Teplota prostredia	Mraziaci priestor	Chladiaci priestor
Leto	/	 <p>Nastavte na 2 ~ 4</p>
Normálna	/	 <p>Nastavte na 4 ~ 5</p>
Zima	/	 <p>Nastavte na 5 ~ 6</p>

- Vyššie uvedené informácie poskytujú používateľom odporúčania týkajúce sa nastavenia teploty.

Vplyv na skladovanie potravín

- Pri odporúčanom nastavení je ideálna doba skladovania v chladiacom priestore časti najviac 3 dni.
- Pri odporúčanom nastavení je ideálna doba skladovania v mraziacom priestore najviac 1 mesiac.
- Ideálna doba uloženia sa môže pri iných nastaveniach znížiť.

Príslušenstvo

Pohyblivé police

Bočné steny spotrebiča sú vybavené radom žlabov, aby bolo možné police umiestniť podľa potreby.

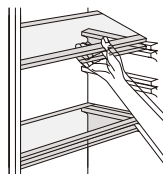

Umiestnenie regálov dverí

Aby bolo možné skladovať potraviny rôznych veľkostí, môžu byť regály dverí umiestnené v rôznych výškach. Pri vykonaní týchto úprav postupujte nasledovne: vytiahnite regál v smere šípok, pokým sa neuvolní, potom ho podľa potreby premiestnite.

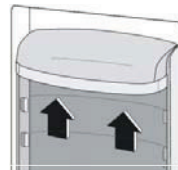

Užitočné rady a tipy

Tu je niekoľko dôležitých rád, ktoré vám pomôžu proces mrazenia využiť naplno.

- Vkladajte potraviny v malých dávkach, aby ho bolo možné rýchlo a úplne zmraziť a aby bolo možné následne rozmraziť len potrebné množstvo.
- Zabaľte potraviny do hliníkovej alebo polyetylénovej fólie a skontrolujte, či sú obaly vzduchotesné.
- Nedovoľte, aby sa čerstvé, nezmrazené potraviny dotýkali už zmrazených potravín, a zabránili ste tak zvýšeniu ich teploty.
- Chudé jedlá sa skladujú lepšie a dlhšie ako tučné; soľ znižuje trvanlivosť potravín;
- Zmrzlina, ak ju chcete spotrebovať ihneď po vybratí z mrazničky, môže spôsobiť na pokožke omrzliny.
- Je vhodné uviesť dátum zmrazenia na každom jednotlivom balení, aby ste mali prehľad o čase uchovávaní.

Rady pre skladovanie mrazených potravín

Pre dosiahnutie najlepšieho výkonu tohto spotrebiča:

- Uistite sa, že komerčne mrazené potraviny boli maloobchodníkom správne uskladnené.
- Uistite sa, že mrazené potraviny sú prenesené z obchodu s potravinami do mrazničky v čo najkratšom čase;
- Neotvárajte dvere spotrebiča veľmi často, ani ich nenechávajte otvorené dlhšie, ako je nevyhnutne potrebné.
- Po rozmrazení potraviny opäť nezmazujte.
- Neprekračujte dobu skladovania uvedenú na potravinách.

Rady pre chladenie čerstvých potravín

Na dosiahnutie najlepšieho výkonu:

- Neuchovávajte v spotrebiči teplé jedlo alebo odparujúce sa tekutiny
- Potraviny zakryte alebo zabaľte, najmä ak majú výraznú vôňu.
- Potraviny (všetky druhy) zabaľte do polyetylénových vreciek a položte na sklenenú policu nad zásuvku na ovocie a zeleninu.
- Potraviny skladujte takýmto spôsobom maximálne jeden alebo dva dni.
- Varené jedlá, studené misy atď.: zakryte a umiestnite na akúkoľvek policu.
- Ovocie a zeleninu dôkladne očistite a vložte do špeciálnej zásuvky (zásuviek).
- Maslo a syr umiestnite v špeciálnych vzduchotesných nádobách, zabalené do hliníkovej fólie alebo polyetylénových vreciek.
- Fľaše s mliekom by mali mať uzáver a mali by byť uložené na regáloch vo dverách spotrebiča.
- Banány, zemiaky, cibuľa a cesnak, ak nie sú zabalené, sa nesmú uchovávať v chladničke.

1) Ak je kondenzátor na zadnej strane spotrebiča.

Čistenie

Z hygienických dôvodov by ste mali pravidelne čistiť vnútro spotrebiča vrátane príslušenstva.



Upozornenie! Počas čistenia nesmie byť spotrebič pripojený k elektrickej sieti. Hrozí nebezpečenstvo úrazu elektrickým prúdom! Pred čistením spotrebič vypnite a vytiahnite zástrčku zo zásuvky, prípadne vypnite istič alebo poistku. Spotrebič nikdy nečistite parným čističom. V elektrických komponentoch by sa mohla hromadiť vlhkosť a hrozí nebezpečenstvo úrazu elektrickým prúdom! Horúce výpary môžu spôsobiť poškodenie plastových častí. Pred opätovným uvedením do prevádzky musí byť spotrebič suchý.

Dôležité! Éterické oleje a organické rozpúšťadlá môžu poškodiť plastové časti, napr. citrónová šťava, šťava z pomarančovej kôry, kyselina maslová alebo čistiaci prostriedok, ktorý obsahuje kyselinu octovú.

- Dajte pozor, aby sa tieto látky nedostali do kontaktu s jednotlivými časťami spotrebiča.
- Nepoužívajte žiadne abrazívne čistiace prostriedky.
- Vyberte potraviny zo spotrebiča. Odložte ich na chladné miesto a dobre ich zakryte.
- Vypnite spotrebič a vytiahnite zástrčku zo zásuvky, prípadne vypnite istič alebo poistku.
- Spotrebič a príslušenstvo očistite mierne navlhčenou utierkou. Po vyčistení utrite a osušte.
- Po vysušení môžete spotrebič opäť zapnúť.

Odmrazovanie mrazničky

Mraziaci priestor sa postupne pokryje námrazou. Táto námraza by mala byť odstránená. Nikdy nepoužívajte na odškrabávanie námrazy z výparníka ostré kovové nástroje, pretože by ste ho mohli poškodiť.

Keď ľad na vnútornej strane veľmi zhrubne, postupujte nasledovne:

- Vytiahnite zástrčku zo zásuvky;
- Vyberte všetky potraviny, zabalte ich do niekoľkých vrstiev novín a odložte na chladné miesto;
- Nechajte dvere otvorené a pod spotrebič umiestnite nádobu na zachytávanie rozmrazenej vody;
- Keď je rozmrazovanie dokončené, vnútorný priestor dôkladne vysušte.
- Zasuňte zástrčku do zásuvky, a opäť zapnite spotrebič.

Výmena osvetlenia

- V spotrebiči je inštalované LED osvetlenie. Ak chcete osvetlenie vymeniť, kontaktujte kvalifikovaného technika.



Chybové kódy

Ak dôjde k chybe, LED indikátor niekoľkokrát zabliká, ako je uvedené v nasledujúcej tabuľke.

Príčina	LED osvetlenie bliká
Porucha ovládača nastavenia teploty	1x
Porucha snímača teploty odmrazovania	2x

RIEŠENIE PROBLÉMOV

 **Upozornenie!** Pred odstránením problémov odpojte napájanie. Riešenie problémov, ktoré nie sú popísané v tomto návode na obsluhu prenechajte kvalifikovanému elektrikárovi alebo inej oprávnenej osobe.

Dôležité! Pri bežnom používaní je počuť zvuky (kompresor, cirkulácia chladiva).

Problém	Možná príčina	Riešenie
Spotrebič nefunguje.	Regulátor teploty je nastavený na číslo „0“.	Nastavte ovládač na iné číslo, čím zapnete spotrebič.
	Sieťová zástrčka nie je zasunutá do zásuvky alebo je uvoľnená.	Zasuňte sieťovú zástrčku.
	Poistka je poškodená.	Skontrolujte poistku, prípadne ju vymeňte.
	Zásuvka je chybná.	Poruchy napájania musí opraviť elektrikár.
Potraviny sú veľmi teplé.	Teplota nie je správne nastavená.	Prečítajte si kapitolu o nastavení teploty.
	Dvierka boli otvorené dlhší čas.	Dvierka otvárajte len na nevyhnutný čas.
	Do spotrebiča bolo za posledných 24 hodín vložené veľké množstvo potravín.	Dočasne otočte ovládač teploty na nastavenie nižšej teploty.
	Spotrebič sa nachádza v blízkosti zdroja tepla.	Prečítajte si kapitolu o umiestnení a inštalácii.
Spotrebič veľmi chladí.	Teplota je nastavená na veľmi nízku teplotu.	Dočasne otočte ovládač teploty na nastavenie vyššej teploty.

Problém	Možná příčina	Riešenie
Neobvyklé zvuky.	Spotřebič nie je vyrovnaný.	Opäť nastavte nožičky.
	Spotřebič sa dotýka steny alebo iných predmetov.	Mierne pohnite spotrebičom.
	Nejaká časť, napr. potrubie na zadnej strane spotrebiča sa dotýka inej časti spotrebiča alebo steny.	Ak je to potrebné, opatrne vykonajte nápravu.
Voda na podlahe	Otvor na odtok vody je upchatý.	Pozri kapitolu Čistenie.
Bočný panel je horúci	Vo vnútri tohto panela je kondenzátor.	To je normálne.

Ak sa porucha opäť objaví, kontaktujte servisné stredisko.

Kontakt na autorizovaný servis nájdete na www.lord.eu.

V uvedenom autorizovanom servise môžete objednať aj náhradné diely.

Náhradné diely podľa príslušného nariadenia ekodesign získate od autorizovaného servisu počas min. 7 alebo 10 rokov (podľa typu náhradných dielov) od uvedenia posledného kusu modelu spotrebiča na trh v Európskom hospodárskom priestore.

Pred kontaktovaním autorizovaného servisu si prosím pripravte identifikačnú značku modelu a sériové číslo.

Identifikačnú značku modelu a sériové číslo výrobku nájdete na výrobnom štítku umiestnenom na vonkajšej zadnej strane spotrebiča.

Pre rýchle vyhľadanie údajov vášho spotrebiča odporúčame si údaje z výrobného štítku zapísať do tohto návodu pred umiestnením spotrebiča na prevádzkové miesto.

INFORMAČNÝ LIST VÝROBKU

Názov dodávateľa alebo jeho ochranná známka: LORD					
Adresa dodávateľa: LORD Hausgeräte GmbH, Greschbachstraße 17, 76229 Karlsruhe, Nemecko					
Identifikačný kód modelu: R3					
Typ chladiaceho spotrebiča:					
Spotrebič s nízkou hlučnosťou:		Nie	Dizajn:		Voľne stojaci
Spotrebič na uchovávanie vína:		Nie	Iné chladiace spotrebiče:		Áno
Všeobecné parametre výrobku: -					
Parameter		Hodnota	Parameter		Hodnota
Celkové rozmery (v milimetroch)	Výška	850	Celkový objem (v dm ³ alebo l)		109
	Šírka	550			
	Hĺbka	580			
EEI(%)		100	Trieda energetickej účinnosti		E
Úroveň vydávaného hluku prenášaného vzduchom [dB(A) re 1 pW]		40	Trieda úrovne vydávaného hluku prenášaného vzduchom		C
Ročná spotreba energie (kWh/a)		139	Klimatická trieda:		N, ST
Minimálna teplota okolia (°C), pre ktorú je chladiaci spotrebič vhodný		16	Maximálna teplota okolia (°C), pre ktorú je chladiaci spotrebič vhodný		38
Zimné nastavenie		Nie			
Parametre priestorov:					
Typ priestoru		Objem priestoru (v dm ³ alebo l)	Odporúčané nastavenie teploty pre optimalizované skladovanie potravín (°C)	Mraziaci výkon (kg/24 h)	Typ odmrazovania (automatické odmrazovanie = A, manuálne odmrazovanie = M)
Priestor s podmienkami komory	Nie	—	—	—	—
Priestor na uchovávanie vína	Nie	—	—	—	—
Priestor s podmienkami pivnice	Nie	—	—	—	—
Priestor na čerstvé potraviny	Áno	95	4	—	A

Priestor na uchovávanie rýchlo sa kaziacich potravín	Nie	—	—	—	—
Bezhviezdičkové alebo výroba ľadu	Nie	—	—	—	—
Jednohviezdičkové	Nie	—	—	—	—
Dvojhviezdičkové	Nie	—	—	—	—
Trojhviezdičkové	Nie	—	—	—	—
Štvorhviezdičkové	Nie	14	-18	2,40	M
Dvojhviezdičkový priestor	Nie	—	—	—	—
Priestor s premenlivou teplotou	typy oddílů	—	—	—	—
Pri štvorhviezdičkových priestoroch					
Funkcia rýchleho mrazenia	Nie				
Typ zdroja svetla	Neudané				
Trieda energetickej účinnosti	Neudané				
Minimálne trvanie záruky, ktorú ponúka výrobca: 24 mesiacov					
Doplňujúce informácie:					
Webový odkaz na web výrobcu, kde sú informácie uvedené v bode 4 (a) prílohy nariadenia Komisie (EÚ) 2019/2019 nájdené: www.lord.eu					

Informácie o modeli v databáze výrobkov definované v nariadení (EÚ) 2019/2016 nájdete prostredníctvom nasledujúceho internetového odkazu: <https://eprel.ec.europa.eu/qr/295844>

LORD Hausgeräte GmbH
Greschbachstraße 17
76229 Karlsruhe
Deutschland

info@lord.eu
www.lord.eu