

Brandt



NÁVOD K POUŽITÍ CS }

Varná deska }

BPI264HSW
BPI264HSB

Vážená zákaznice, vážený zákazníku,

Právě jste si zakoupili výrobek společnosti **BRANDT** a my Vám děkujeme za důvěru, kterou nám tím udělujete.

Tento výrobek jsme navrhli a vyrobili s ohledem na Vás, na Váš způsob života, Vaše potřeby, aby co nejlépe odpovídal Vaším očekáváním. Využili jsme veškeré své know-how, snahu o inovace a veškeré nadšení, které nás pohání již déle než 60 let.

Snážíme se neustále co nejlépe uspokojovat požadavky, které kladete na naše výrobky, pracovníci našeho oddělení péče o zákazníky jsou Vám k dispozici a kdykoliv rádi zodpoví Vaše dotazy nebo náměty.









Můžete se také připojit na naše internetové stránky www.brandt.com, kde naleznete veškeré naše inovace i užitečné a doplňující informace.

BRANDT Vám s radostí pomáhá v každodenním životě a přeje vám, abyste svůj nákup plně využili.



Důležité upozornění :

Před uvedením přístroje do provozu si pozorně přečtěte tento návod k instalaci a použití, abyste se rychleji seznámili s jeho funkcemi.

	BEZPEČNOSTNÍ POKYNY	4
	ŽIVOTNÍ PROSTŘEDÍ A ÚSPORA ENERGIE	6
	IDENTIFIKACE	7
	INSTALACE	8
	Vybalování.....	8
	Instalace	8
	Elektrické připojení.....	9
	POUŽITÍ	10
	Výběr nádoby	10
	Výběr varné desky	10
	⌚ Zapnutí/vypnutí	10
	+ / - Nastavení výkonu.....	11
	Horizone	11
	⌚ Nastavení časovače.....	11
	🔥 Funkce Boil	11
	🔄 Funkce Recall.....	12
	🔥 Funkce Grill.....	12
	🔒 Dětský záme	12
	Bezpečnost a doporučení.....	13
	ÚDRŽBA	14
	ZVLÁŠTNÍ ZPRÁVY, INCIDENTY	15
	ENERGETICKÁ ÚČINNOST.....	16
	POPRODEJNÍ SERVIS	17

**DŮLEŽITÉ BEZPEČNOSTNÍ POKYNY SI PŘED POUŽITÍM POZORNĚ PŘEČTĚTE A USCHOVEJTE PRO BUDOUCÍ POUŽITÍ.**

Tento návod je k dispozici ke stažení na internetových stránkách značky.

Tento přístroj mohou používat děti od 8 let věku a osoby s omezenými tělesnými, smyslovými nebo duševními schopnostmi nebo s nedostatkem zkušenosti a znalostí, pouze pokud získaly předtím pokyny týkající se bezpečného používání přístroje a chápou možná rizika.

Děti si nesmějí hrát s přístrojem. Čištění a údržbu nesmějí děti provádět bez dohledu.

Děti do 8 let věku musejí být udržovány v bezpečné vzdálenosti, nebo musejí být pod stálým dohledem.

Přístroj a jeho dostupné části jsou při používání teplé.

Je nutno přijmout opatření, aby nedošlo k dotyku topných prvků. Kovové předměty jako nože, vidličky, lžíce a pokličky nepokládejte na desku, mohou se velmi zahřát.

Varná deska je vybavena dětskou pojistkou, která ji při použití zablokuje v poloze vypnutí nebo v poloze vaření (viz kapitola: použití dětské pojistky).

Váš přístroj odpovídá Evropským směrnici a předpisům, kterým podléhá.

Aby nedocházelo k interferencím mezi varnou deskou a Vaším kardiostimulátorem, musí být kardiostimulátor vyroben a seřízen podle platných předpisů. Informujte se u výrobce nebo ošetřujícího lékaře.

Vaření s olejem nebo tukem na varné desce prováděné bez dohledu může být nebezpečné a může vést k požáru. NIKDY se nesnažte uhasit oheň vodou, ale vypněte vždy napájení zařízení a překryjte plamen například pokličkou nebo protipožárním krytem.

POZOR: Vždy je nutno mít vaření pod dohledem. Krátké vaření vyžaduje nepřetržitý dohled.

Nebezpečí požáru: na varné desce neskladujte předměty.

Je-li povrch prasklý, je třeba přístroj odpojit, aby nedošlo k zásahu elektrickým proudem.

Do výměny skleněné horní plochy již přístroj nepoužívejte.

Zabraňte nárazům nádob: sklokeramická plocha je velmi odolná, nikoliv však nezničitelná.

Nepokládejte na varnou desku



horkou pokličku. Existuje riziko, že efekt „baňky“ by poškodil sklokeramickou desku. Netřete o varnou desku nádobím, což by dlouhodobě mohlo poškodit dekoraci na sklokeramické desce. Na vaření nikdy nepoužívejte alobal. Nikdy nepokládejte na varnou desku výrobky zabalené v alobalu nebo v hliníkové vaničce. Hliník by se roztavil a nevratně by poškodil varnou desku.

chráničů může dojít k vážným úrazům.

Neuchovávejte ve skříňce pod varnou deskou čistící nebo hořlavé přípravky.

Pokud je poškozen napájecí kabel, musí jej vyměnit výrobce, jeho záruční servis nebo osoba s podobnou kvalifikací, aby se vyloučilo jakékoli riziko.

Zkontrolujte, zda se přívodní kabel elektrického přístroje zapojeného v blízkosti varné desky nedotýká varných zón.

K údržbě desky nepoužívejte parní čistič.

Přístroj není určen k zapínání prostřednictvím externího časového spínače nebo samostatného dálkového ovladače.

VÝSTRAHA: Používejte pouze ochranné prvky navržené výrobcem varného zařízení uvedené v návodu k použití jako vhodné nebo zařazené do balení přístroje. Při použití nevhodných



Ochrana životního prostředí



Tento symbol znamená, že tento spotřebič se nesmí likvidovat jako domovní odpad.

Váš spotřebič obsahuje mnoho recyklovatelných materiálů. Je proto označen tímto symbolem, který Vám sděluje, že se vyřazené spotřebiče mají likvidovat na příslušné sběrné místo.

Informujte se u svého prodejce nebo na obecním úřadě v místě bydliště, kde se nacházejí sběrná místa pro použité spotřebiče nejbližší vašemu bydlišti. Recyklace spotřebičů, kterou zajišťuje výrobce, se tak provádí za nejlepších podmínek podle evropské směrnice o odpadech pocházejících z elektrických a elektronických zařízení.

Některé obalové materiály tohoto spotřebiče jsou recyklovatelné. Podílejte se na jejich recyklaci a přispějte tak k ochraně životního prostředí. Likvidujte je v kontejnerech s komunálním odpadem určených k tomu účelu.

Děkujeme Vám za Váš příspěvek k ochraně životního prostředí.

Rada pro úsporu energie

Vaření s dobře nasazenou poklicí vede k úspoře energie. Pokud používáte skleněnou poklici, můžete vaření dokonale kontrolovat.



IDENTIFIKACE

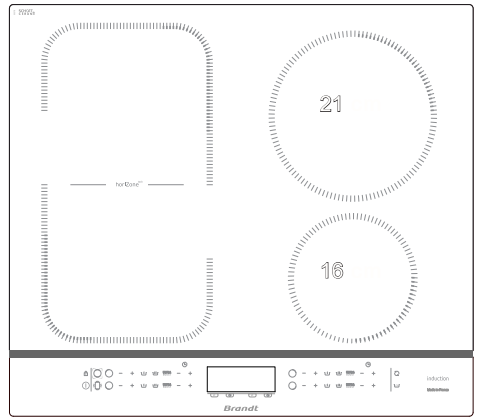
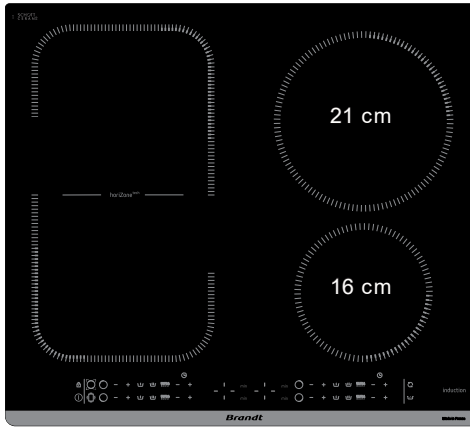



INSTALACE

VYBALENÍ

Pro účely budoucího použití odstraňte veškeré ochranné prvky. Zkontrolujte a dodržujte parametry přístroje uvedené na štítku s údaji.

Poznačte si do následujících rámečků provozní údaje a údaje o typové normě uvedené na tomto štítku.

Service :

Type :

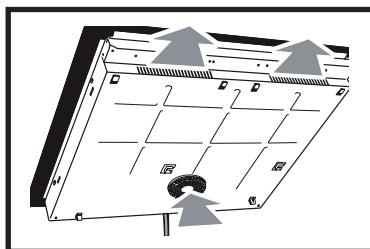
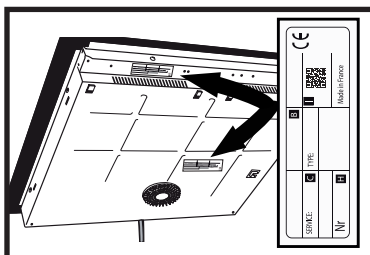

ZABUDOVÁNÍ DO PRACOVNÍ DESKY

Zkontrolujte, zda je přívod i odvod vzduchu dokonale volný.

Věnujte pozornost údajům o rozměrech pro vestavbu (v milimetrech) do pracovní desky podle údajů pro zabudování varné desky.

Zkontrolujte, zda mezi přední a zadní částí varné desky volně proudí vzduch.

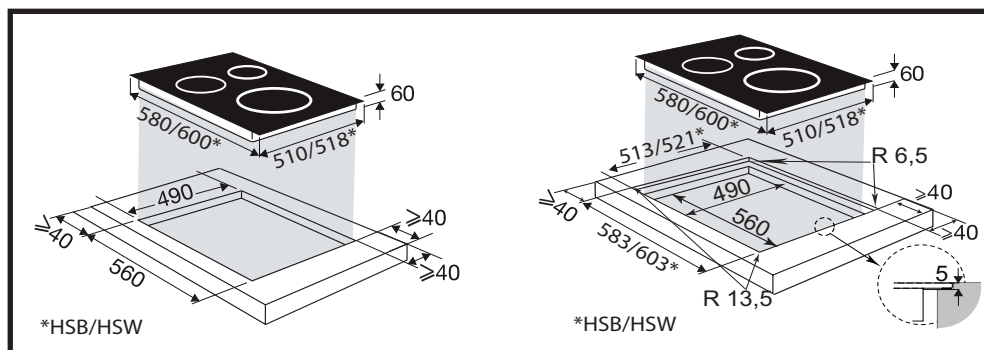



INSTALACE

V případě instalace desky nad zásuvku, nebo nad vestavnou troubu, dodržujte rozměry uvedené na obrázcích, abyste zajistili dostatečný výstup vzduchu vpředu. Opatrně přilepte těsnění po celém okraji skla varné desky, než zahájíte vestavbu

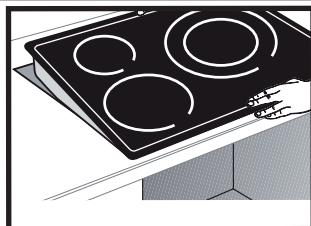
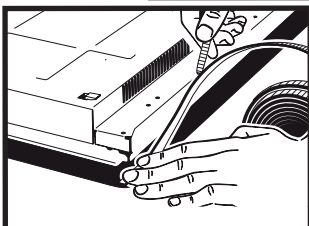
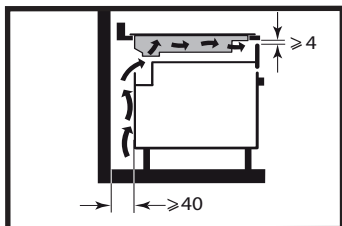
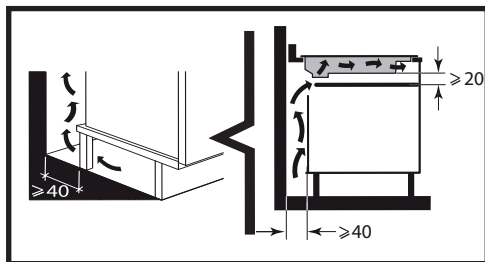

Důležité

Je-li trouba umístěna pod varnou deskou, mohou tepelné pojistky omezovat souběžné použití varné desky a trouby v režimu pyrolýzy, zobrazení kódu „F7“ v oblasti ovladačů. V takovém případě doporučujeme zlepšit odvětrání varné desky zhotovením otvoru v boku nábytku (8 cm x 5 cm).

ELEKTRICKÉ ZAPOJENÍ

Tyto varné desky se musí připojit k síti pomocí zásuvky nebo vícepólového jističe podle platných pravidel instalace. Jistič musí být zabudován do pevného rozvodu.

Identifikujte typ kabelu varné desky podle počtu kabelů a barev.

Po zapnutí napájení varné desky nebo po dlouhodobém výpadku elektrické energie se na ovládací klávesnici zobrazí kód (tato část je vyhrazena případně poprodejnímu servisu, uživatel desky se tím nemusí zabývat).

Tyto informace se zobrazí asi po 30 sekundách.

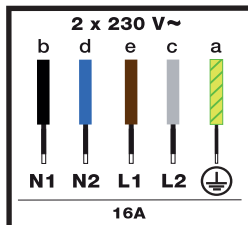
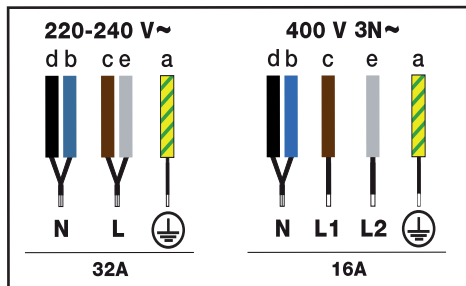

- N - černá a modrá
- L1 - hnědá
- L2 - šedá
- L - hnědá a šedá
- ⊕ - žlutá a zelená
- N1 - černá
- N2 - modrá
- L1 - hnědá
- L2 - šedá
- ⊕ - žlutá a zelená

Podrobný postup pro zapojení indukčních desek je k dispozici na stránkách www.brandt.cz



Výběr kontejneru

Většina nádobí je kompatibilní s indukcí. Pouze sklo, kamenina, hliník bez speciálního dna, měď a některé nemagnetické nerezové oceli se na indukčním vaření nehodí.



Poradenství

Doporučujeme vybírat nádoby se silným a plochým dnem. Teplo se lépe rozloží a vaření bude rovnoměrnější. Nikdy neohřívejte prázdnou nádobu bez dozoru.

Výběr zaměření

Existuje několik modelů ohnišť, na které lze nádoby umístit. Podle velikosti pánve si vyberte tu, která vám vyhovuje. Pokud je dno pánve příliš malé, ukazatel výkonu bude blikat a varná deska nebude fungovat, i když je materiál pánve vhodný pro indukci. Nepoužívejte nádoby o průměru menším, než je průměr varné desky (viz tabulka).

Diameter open haard(cm)	Maximaal vermogen (Watt)	Diameter van de bodem van de container (cm)
16	2500	10 - 18
21	3600	12 - 24
Horizone	3750	Oválný, fishbowl



Poradenství

Při současném použití dvou varných desek řídí varná deska rozdělení výkonu tak, aby nebyl překročen celkový výkon varné desky.

Při použití maximálního výkonu (Ultra Boost) na několika varných deskách současně nezapomeňte zvolit nejlepší polohu pro nádoby podle modelu vaší varné desky, jak je znázorněno na obrázcích. Tím se zabrání automatickému omezení výkonu jedné z varných desek, pokud není její umístění optimální:

- ☑ = doporučené umístění.
- ☒ = umístění, kterému je třeba se vyhnout.

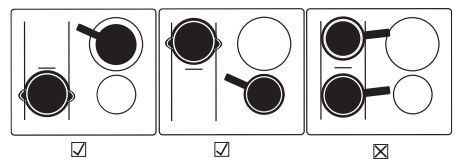

① SPUŠTĚNÍ - VYPNUTÍ

Uvedení do provozu :

Stiskněte tlačítko ① a poté tlačítko ○ odpovídající požadovanému zaostření.

Na displeji se zobrazí 0 a pípnutí signalizuje, že je zóna zapnutá. Můžete nastavit požadovaný výkon vybrané varné zóny. Pokud není požadován žádný výkon, varná zóna se automaticky vypne.

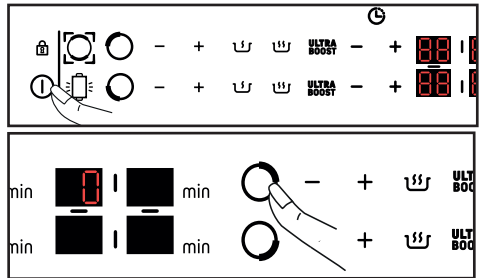

Zastavení zóny :

Stiskněte a podržte tlačítko ○ odpovídající požadované zóně.

Ozve se dlouhé pípnutí a displej zhasne nebo se zobrazí symbol "H" (zbytkové teplo).



POUŽITÍ

Obecné vypnutí :

Stiskněte a podržte tlačítko zapnutí/vypnutí ①. Zazní dlouhé pípnutí a displej zhasne nebo se zobrazí symbol "H" (zbytekové teplo).

+ / - REGULACE VÝKONU

Při zapnutí můžete stisknutím tlačítka - přepnout přímo na výkon 14.

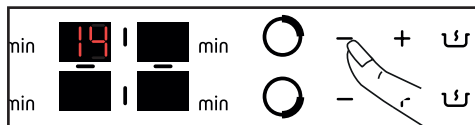

Stisknutím tlačítka + nebo - nastavte úroveň výkonu od 1 do 9 (*nebo 14 v závislosti na modelu).

Stisknutím tlačítka přejděte na úroveň výkonu 6.

Stisknutím tlačítka přejděte na úroveň výkonu 10.

Stisknutím tlačítka **ULTRA BOOST** získáte přístup k maximálnímu výkonu

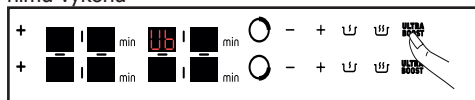
**HORIZONE**

Současným stisknutím tlačítka se aktivuje přední a zadní topeniště funkce "Horizone", zobrazí se symbol . Nastavení výkonu a časovače se provádí na zadních ovládacích prvcích ohřívače jako u běžného ohřívače. Nastavení předního krbu je neaktivní.

Chcete-li funkci "Horizone" deaktivovat, stiskněte tlačítko nebo .

REGULACE ČASOVAČE

Každá varná zóna má vyhrazený časovač, který lze nastavit až na 99 minut. Časovač se stupňuje od 1 do 15 a poté od 5 do 99 a lze jej spustit, jakmile je varná zóna v provozu.

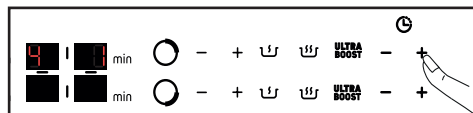

Nastavení se provádí stisknutím tlačítka + nebo - . Na 99 minut se dostanete přímo stisknutím klávesy - od začátku.

Na konci procesu vaření se na displeji zobrazí 0 a po dobu přibližně 20 sekund zazní zvukový signál. Chcete-li časovač deaktivovat, stiskněte kterékoli ovládací tlačítko příslušné varné zóny.

Chcete-li časovač zastavit ručně, stiskněte a podržte současně tlačítka + a - nebo se tlačítkem - vraťte na 0.

Funkce Boil

Tato funkce umožňuje vařit a udržovat vroucí vodu například pro vaření těstovin.

Vyberte sporák, stiskněte tlačítko «Boil»

Ve výchozím nastavení je navržené množství vody 2 litry, ale můžete jej upravit pomocí tlačítek + nebo - .

Nastavte požadované množství vody (od 0.5 do 6 litrů).

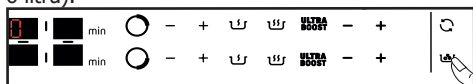

Potvrďte stisknutím symbolu "Boil" nebo počkejte několik sekund a potvrzení proběhne automaticky.

Spustí se proces vaření: na displeji se zobrazí b pevný + o .

Když se voda začne vařit, ozve se pípnutí a na displeji začne blikat "B fixed + o".



Nasypte těstoviny a potvrďte stisknutím tlačítka "Vařit"

Navrhaný výkon a dobu vaření však můžete upravit.

Na konci doby vaření zazní zvukový signál.

POZNÁMKA: Je důležité, aby měla voda při vaření pokojovou teplotu. Pro tuto funkci nepoužívejte litinovou pánev.

Tuto funkci můžete použít také k vaření jakýchkoli potravin, které je třeba vařit ve vroucí vodě.

Funkce Recall

Tato funkce zobrazuje poslední nastavení výkonu a časovače všech topných těles, která byla vypnuta méně než 3 minuty.

Když je varná deska v provozu, funkce vyvolá nastavení výkonu a časovače spotřebiče (spotřebičů), které byly vypnuty na dobu kratší než 30 sekund.

Pro použití této funkce musí být varná deska odemčená, stisknete tlačítko ON/OFF a poté krátce stisknete tlačítko .

Funkce Grill

Tato funkce umožňuje používat příslušenství grilu na volné zóně "horizone" ke grilování potravin. Toto příslušenství lze zakoupit na webových stránkách společnosti Brandt.

Je třeba zvolit zónu "horizone"; poté krátce

stisknete tlačítko Grill a v horní části displeje se zobrazí nápis "GRILL".

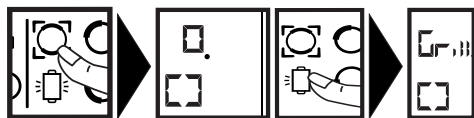

Po dosažení požadované teploty grilu zazní po dobu 10 sekund zvukový signál a na displeji se objeví nápis "GRILL".

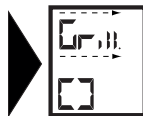

Časovač nelze použít pro funkci grilování.

Stisknutím tlačítka X nebo X se funkce ukončí.

Pokud nádoba není přítomna, bliká "Grill" (jako úroveň výkonu, ale zůstává ve funkci).

BEZPEČNOST DĚTÍ

Varná deska je vybavena dětskou pojistkou, která ji zablokuje v poloze vypnutí nebo v poloze vaření. Z bezpečnostních důvodů jsou stále aktivní tlačítka , která umožňují vypnout varnou zónu i v zablokovaném stavu.

Uzamčení:

Stiskněte tlačítko , dokud se nezobrazí symbol zámku a zvukový signál nepotvrdí vaši akci.

Na displeji provozních varných zón se nyní střídavě zobrazuje symbol napájení a symbol zámku.

Odblokování:

Stiskněte tlačítko , dokud symbol nezdisparuje a pípnutí nepotvrdí vaši operaci.

Funkce CLEAN LOCK:

Funkce Clean Lock umožňuje dočasně zablokovat stůl během čištění.

Chcete-li aktivovat funkci Clean Lock, krátce stisknete tlačítko , zazní zvukový signál a symbol začne blikat. Přibližně po 1 minutě se zámek automaticky deaktivuje. Ozve se dvojité pípnutí a symbol zmizí. Funkci Clean Lock můžete kdykoli deaktivovat stisknutím a podržením tlačítka .



BEZPEČNOST A DOPORUČENÍ

Zbytkové teplo:

Po intenzivním používání zůstane varná zóna, kterou jste používali, ještě několik minut teplá.

Během této doby se zobrazí „H“.

Nedotýkejte se tedy těchto zón.

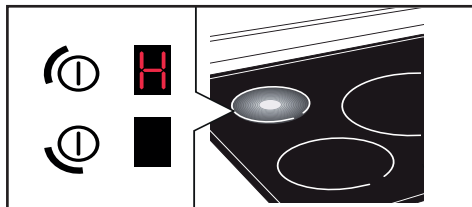

Pojistka proti přehřívání:

Každá varná zóna je vybavena bezpečnostním čidlem, které kontroluje teplotu dna nádoby. Zapomenete-li na zapnuté varné zóně prázdnou nádobu, varná deska automaticky upraví výkon, aby nedošlo k poškození.

Ochrana v případě vykypění:

Zvláštní zobrazení (symbol ) a následné vypnutí varné desky se mohou aktivovat v těchto případech:

- Vykypění pokrmu na ovládací tlačítka
- Mokrý hadr položený na tlačítkách.
- Kovový předmět položený na ovládacích tlačítkách

Odstraňte předmět nebo vyčistěte a usušte tlačítka, pak vaření znovu zapněte.

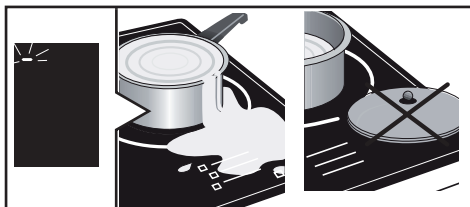

Auto-Stop:

Varná deska je vybavena pojistkou Auto-Stop, která automaticky vypne každou plotnu, která zůstane zapnutá příliš dlouho (rozsah 1 až 10 hodin podle použitého výkonu).

Pokud se tato pojistka spustí, vypnutí varné zóny signalizuje „A“ v ovládací oblasti a po dobu cca 2 minut je vydáván zvukový signál. Stačí stisknout kterékoliv tlačítko, čímž jej vypnete.



Poradenství

Mohou se objevit zvuky podobné tikání hodin. Tyto zvuky se vyskytují, když je varná deska zapnutá. Mizí nebo ztiší se v závislosti na konfiguraci ohřevu. Podle modelu a kvality nádoby se může objevit i pískání. Uvedené zvuky jsou normální. Souvisejí s technologií indukce a neznamenají žádnou poruchu.



Poradenství

Ochranu stolu nedoporučujeme.



Na lehké nečistoty použijte hygienickou houbičku. Omyjte plotnu teplou vodou a osušte (5).

V případě nahromadění zapečené nečistoty, vykypění sladkých pokrmů apod., použijte hygienickou houbičku a/nebo speciální stěrku. Umyjte zónu teplou vodou, na velké nečistoty použijte speciální škrabku na hrubé otření, nakonec omyjte houbou na nádobí a osušte.

Na stopy a zbytky vápničku naneste teplý bílý ocet a nechte působit, pak otřete měkkým hadříkem.

Na údržbu lesklých kovů nebo pro týdenní údržbu použijte zvláštní přípravek na sklokeramiku.

Důležité upozornění: nepoužívejte čisticí písek ani hrubou houbičku. Používejte krémy a houbičky určené pro křehké nádobí.

**POKYNY PŘI UVÁDĚNÍ DO PROVOZU:**

- **Objeví se světelná signalizace.** To je normální. Zobrazení zmizí po 30 vteřinách.
- **Vaše instalace se odpojí nebo funguje jen jedna strana varné desky.** Připojení varné desky je vadné. Zkontrolujte správnost.
- **Při prvních vařeních uvolňuje deska zápach.** Zařízení je nové. Ohřívejte každou plotnu asi 1/2 hodiny s hrncem naplněným vodou.

POKYNY PŘI UVÁDĚNÍ DO PROVOZU:**Varná deska nefunguje a světelné displeje na klávesnici nesvítí.**

Spotřebič není napájen elektřinou. Přívod elektřiny nebo připojení jsou vadné. Zkontrolujte pojistky a elektrický vypínač.

- **Varná deska nefunguje a zobrazuje se jiné hlášení.** Elektronický obvod funguje špatně. Kontaktujte poprodejní servisní oddělení.
- **Varná deska nefunguje,** zobrazí se symbol . Odblokujte dětskou pojistku.
- **Kód chyby F9:** napětí nižší než 170 V
- **Kód chyby F0:** teplota nižší než 5 °C

V PRŮBĚHU POUŽITÍ:

- **Varná deska přestává fungovat, zobrazí se symbol — a ozve se zvukový signál.**

Pokrm překypěl nebo na ovládací klávesnici leží nějaký předmět. Vyčistěte nebo odstraňte předmět a znovu zapněte vaření.

- **Zobrazí se kód F7.**

Přehřály se elektronické obvody. Zkontrolujte odvětrání desky.

- **Během provozu varné plotny neustále bliká displej na klávesnici.**

Použitá nádoba není kompatibilní s indukci nebo její velikost není vhodná pro danou plotnu.

- **Nádoby jsou hlučné a při vaření se z varné desky ozývá tikání.**

Je to normální u některých typů nádobí. Je to způsobeno přechodem energie z varné desky do nádoby.

- **Ventilace běží ještě několik minut po vypnutí varné desky.**

To je normální. Umožňuje to ochlazení elektroniky.

- **V případě nemizející poruchy.**

Na 1 minutu odpojte varnou desku od napájení. Pokud stav nemizí, kontaktujte servisní oddělení.



ZÁSADY

Případné zásahy na Vašem přístroji musí provádět kvalifikovaný odborník

s výhradním zastoupením značky. Pokud nám budete telefonovat, mějte při ruce veškeré potřebné údaje týkající se Vašeho přístroje (obchodní označení, servisní označení, sériové číslo), urychlíte tak vyřízení své žádosti.

PŮVODNÍ DÍLY

Při údržbě používejte pouze certifikované originální náhradní díly.

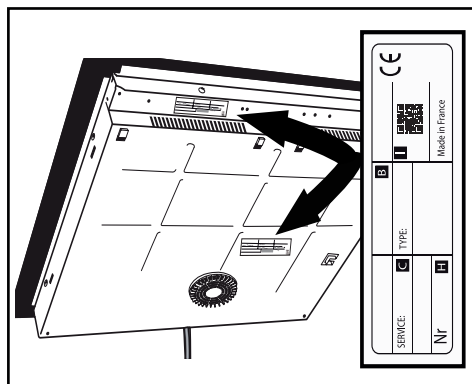

B: Prodejní reference

C: Odkaz na službu

H: Sériové číslo

I: QR kód



Ochrana životního prostředí

Tento spotřebič byl vyvinut a vyroben s maximálním respektem k ochraně životního prostředí.

Obal tohoto spotřebiče je vyroben z recyklovatelných materiálů. Jeho odevzdáním k recyklaci do speciálních kontejnerů přispějete k ochraně životního prostředí.



Váš spotřebič obsahuje také četné recyklovatelné materiály. Je tedy označen tímto logem, které Vám sděluje, že v zemích Evropské unie se opotřebované přístroje nemají směřovat s jinými odpady. Recyklace přístrojů,

kterou zajišťuje výrobce, popř. dodavatel, se provádí za nejlepších podmínek podle evropské směrnice 2012/19/ES o odpadních elektrických a elektronických přístrojích.

Kontaktujte orgány místní správy v místě Vašeho bydliště nebo prodejce, u kterého jste spotřebič zakoupili, aby Vám oznámili sběrná místa k odevzdání opotřebovaných elektrospotřebičů nejbližší Vašemu bydlišti.

Děkujeme Vám za spolupráci při ochraně životního prostředí



Poprodejní servis a zákaznické služby

Veškeré opravy Vašeho přístroje smí provádět výhradně kvalifikovaný personál autorizovaného servisu dovozce. Kontaktujte-li zákaznickou linku centrálního servisu, uveďte operátorce kompletní údaje o Vašem spotřebiči (model, typ, sériové číslo), které najdete na jeho výrobním štítku.

Při servisních zásazích požadujte výhradně užití originálních náhradních dílů s certifikátem zaručujícím jejich původ.

V případě technického dotazu, problému nebo reklamace se prosím obraťte na prodejce, u kterého jste spotřebič zakoupili, nebo využijte některou z níže uvedených zákaznických linek výhradního dovozce v ČR, kterým je společnost ELMAX STORE, a.s.

Příjem reklamací

tel.: +420 599 529 251

email: hlaseni.reklamaci@elmax.cz

Technická podpora

tel.: +420 599 529 250

email: servis@elmax.cz

K dispozici jsou Vám také internetové stránky **www.brandt.cz**, v rámci kterých nás můžete kontaktovat prostřednictvím odkazů „kontakt“ nebo „servis“. Pro rychlé a snadné nahlášení reklamace můžete rovněž využít formuláře v příslušné servisní sekci na těchto internetových stránkách.

Výhradní dovozce pro ČR:

ELMAX STORE a.s.

Topolová 777/2

735 42 TĚRLICKO

tel.: 599 529 262

www.brandt.cz

Centrální dispečing servisu:

tel. 599 529 251