



Manualul utilizatorului

Combină frigorifică

HFW7819EWMP

RO

Haier

Vă mulțumim că ați achiziționat un produs Haier.

Citiți aceste instrucțiuni cu atenție înainte de a utiliza acest aparat. Instrucțiunile conțin informații importante care vă vor ajuta să folosiți aparatul la capacitate maximă și să asigurați instalarea, utilizarea și întreținerea sigure și corespunzătoare.

Păstrați manualul de față la îndemână astfel încât să îl puteți consulta pentru utilizarea sigură și corectă a aparatului.

Dacă vindeți, oferiți sau lăsați aparatul în vechea locuință când vă mutați, asigurați-vă că lăsați și manualul de utilizare, astfel încât noul proprietar să se poată familiariza cu aparatul și cu avertismentele de siguranță.

Legendă



Avertizare - Informații importante legate de siguranță



Informații și sfaturi generale



Informații legate de mediu

Eliminare



Ajutați la protejarea mediului și sănătății omului. Puneți ambalajul în containerele corespunzătoare în vederea reciclării. Ajutați la reciclarea deșeurilor de aparate electrice și electronice. Nu aruncați electronicele marcate cu acest simbol în același loc cu deșeurile menajere. Returnați produsul la centrul local de reciclare sau contactați agenția municipală.



AVERTIZARE!

Risc de vătămare sau sufocare!

Agentii de refrigerare și gazele trebuie eliminate profesionist. Asigurați-vă că tubulatura circuitului refrigerant nu este deteriorată înainte de eliminarea corespunzătoare a acesteia. Deconectați aparatul de la rețeaua de curent. Tăiați cablul de alimentare de la rețeaua de curent și eliminați-l. Scoateți tăvile și sertarele, dar și opritorul și garniturile ușii, pentru a preveni închiderea copiilor și a animalelor în aparat.

1 - Informații de siguranță.....	4
2 - Destinația utilizării.....	8
3 - Descrierea produsului.....	9
4 - Panou de comenzi.....	10
5 - Utilizarea.....	11
6 - Sfaturi de economisire a energiei.....	20
7 - Echipament.....	21
8 - Îngrijire și curățare.....	25
9 - Depanare.....	28
10 - Instalare.....	31
11 - Date tehnice.....	35
12 - Serviciul pentru clienți.....	36

Înainte de pornirea aparatului pentru prima dată, citiți următoarele sfaturi legate de siguranță:



AVERTIZARE!

Înainte de prima utilizare

- ▶ Asigurați-vă că nu există deteriorări provocate de transport.
- ▶ Eliminați toate ambalajele și păstrați-le la distanță de copii.
- ▶ Așteptați cel puțin două ore înainte de a instala aparatul pentru a lăsa timp circuitului refrigerant să devină perfect eficient.
- ▶ Manevrați întotdeauna dispozitivul cu cel puțin încă două persoane, pentru că este greu.

Instalare

- ▶ Aparatul trebuie amplasat într-un loc bine ventilat. Asigurați un spațiu de cel puțin 10 cm deasupra aparatului și în jurul acestuia.
- ▶ Nu amplasați niciodată aparatul într-o zonă cu umezeală sau într-un loc în care acesta poate fi stropit cu apă. Curățați și uscați stropiturile de apă și petele cu o cârpă curată, moale.
- ▶ Nu instalați aparatul în lumina directă a soarelui sau în apropierea surselor de căldură (de ex., cuptoare, radiatoare).
- ▶ Instalați și poziționați dispozitivul într-o zonă potrivită dimensiunilor și destinației sale.
- ▶ Mențineți fantele de aerisire ale aparatului sau încorporate în structură fără obstrucțiuni.
- ▶ Asigurați-vă că informațiile electrice de pe plăcuța cu date tehnice se potrivesc cu sursa de electricitate. Dacă nu se potrivesc, contactați un electrician.
- ▶ Dispozitivul este operat de o sursă de electricitate de 220-240 V c.a./50 Hz. Fluctuațiile anormale de tensiune pot face dispozitivul să nu pornească sau pot deteriora controlul temperaturii sau compresorul sau pot provoca un zgomot anormal în timpul utilizării. În acest caz, ar trebui să fie montat un regulator automat.
- ▶ Folosiți o priză separată cu împământare pentru alimentarea cu energie electrică, care să fie ușor accesibilă. Aparatul trebuie legat la împământare.
- ▶ **Doar pentru Regatul Unit:** Cablul de alimentare al dispozitivului este prevăzut cu ștecăr cu 3 piciorușe (împământare) care se potrivește cu o priză standard cu 3 găuri (împământată). Nu demontați sau nu tăiați niciodată cel de-al treilea picioruș (împământarea). După instalarea dispozitivului, ștecărul ar trebui să fie accesibil.
- ▶ Nu utilizați adaptoare cu ștecăre multiple și prelungitoare.
- ▶ Evitați prinderea cablului de alimentare în frigider. Nu călcați pe cablul de alimentare.
- ▶ Nu deteriorați circuitul refrigerant.

**AVERTIZARE!****Utilizarea cotidiană**

- ▶ Acest aparat poate fi utilizat de către copiii cu vârste de minim 8 ani și de către persoanele cu abilități fizice, senzoriale sau mentale reduse sau cu lipsă de experiență sau cunoștințe, cu condiția să fie supravegheate sau instruite corespunzător privind modul de utilizare a acestui aparat în siguranță și să înțeleagă pericolele implicate.
- ▶ Țineți copiii mai mici de 3 ani la distanță de aparat, cu excepția cazului în care aceștia sunt supravegheați constant.
- ▶ Copiii nu se vor juca cu aparatul.
- ▶ În cazul scurgerii gazului de răcire sau a altor gaze inflamabile în vecinătatea aparatului, închideți valva gazului care curge, deschideți ușile și ferestrele și nu deconectați niciun ștecăr al cablului de alimentare al frigiderului sau al oricărui alt aparat.
- ▶ Rețineți faptul că aparatul este setat pentru funcționarea într-un interval specific de temperaturi ambientale, cuprins între 10 și 43 °C. Este posibil ca aparatul să nu funcționeze corespunzător dacă este lăsat o perioadă lungă de timp la o temperatură peste sau sub intervalul indicat.
- ▶ Nu puneți articole instabile (obiecte grele, recipiente umplute cu apă) deasupra frigiderului, pentru a evita vătămarea cauzată de cădere sau de electrocutarea cauzată de contactul cu apa.
- ▶ Nu trageți de rafturile ușii. În caz contrar, ușa poate fi înclinată, raftul pentru sticle poate ieși sau aparatul se poate răsturna.
- ▶ Deschideți și închideți ușile numai cu ajutorul mânerelor. Spațiul liber dintre uși și dintre uși și dulap este foarte îngust. Nu întindeți mâinile în zonele respective, pentru a evita ciupirea degetelor. Deschideți sau închideți ușile frigiderului numai atunci când nu se află niciun copil în raza de deplasare a ușii.
- ▶ Nu depozitați materiale inflamabile, explozive sau corozive în aparat sau în vecinătatea acestuia.
- ▶ Nu depozitați medicamente, bacterii sau agenți chimici în dispozitiv. Acest dispozitiv este un aparat electrocasnic. Nu este recomandat pentru depozitarea materialelor care necesită temperaturi stricte.
- ▶ Nu depozitați niciodată în congelator lichide în sticle sau doze (cu excepția băuturilor cu conținut ridicat de alcool), în special băuturi carbogazoase, deoarece acestea se vor sparge în timpul înghețării.
- ▶ Verificați starea alimentelor în cazul în care a avut loc încălzirea congelatorului.



AVERTIZARE!

Utilizarea cotidiană

- ▶ Nu setați o temperatură nenecesar de joasă în compartimentul frigiderului. În cazul setărilor ridicate, pot apărea temperaturi sub punctul de îngheț. Atenție: Sticlele se pot sparge.
- ▶ Nu atingeți produsele înghețate cu mâinile ude (purtați mănuși). În special, nu consumați înghețată pe băț imediat după scoaterea din compartimentul congelatorului. Există riscul de îngheț sau de formare a leziunilor provocate de îngheț. PRIMUL ajutor: puneți imediat sub jet de apă rece. Nu trageți!
- ▶ Nu atingeți suprafața interioară a compartimentului de depozitare al congelatorului atunci când este în funcțiune, în special cu mâinile ude, deoarece mâinile pot îngheța pe suprafață.
- ▶ Deconectați aparatul de la energia electrică în cazul unei pene de curent sau înainte de curățare. Așteptați cel puțin 5 minute înainte de repornirea aparatului, deoarece pornirea frecventă poate deteriora compresorul.
- ▶ Nu utilizați dispozitive electrice în interiorul compartimentelor de depozitare a alimentelor ale aparatului decât dacă acestea sunt de tipul recomandat de către producător.

Întreținere/curățare

- ▶ Asigurați-vă că supravegheați copiii dacă aceștia se ocupă de curățare și întreținere.
- ▶ Deconectați aparatul de la rețeaua de alimentare înainte de efectuarea întreținerii de rutină. Așteptați cel puțin 5 minute înainte de repornirea aparatului, deoarece pornirea frecventă poate deteriora compresorul.
- ▶ Țineți de ștecăr, nu de cablu, atunci când deconectați aparatul.
- ▶ Nu răzuiți gheața cu obiecte ascuțite. Nu folosiți pulverizatoare, dispozitive electrice de încălzire precum radiatoare, uscătoare de păr, aparate de curățat cu abur sau alte surse de căldură, pentru a evita deteriorarea pieselor din plastic.
- ▶ Nu utilizați dispozitive mecanice sau alte mijloace de a accelera procesul de decongelare, diferite de cele recomandate de producător.
- ▶ Dacă cablul de alimentare este deteriorat, acesta trebuie înlocuit de către producător, sau agentul său de service sau persoane calificate similare, pentru a evita orice pericol.
- ▶ Nu încercați să reparați, să dezamblați sau să modificați dispozitivul de unul singur. În cazul în care este necesară o reparație, vă rugăm să contactați serviciul de relații cu clienții.

**AVERTIZARE!****Întreținere/curățare**

- ▶ Eliminați praful din spatele unității cel puțin o dată pe an, pentru a evita riscul de incendiu, dar și consumul mărit de energie.
- ▶ Nu pulverizați și nu spălați aparatul în timpul curățării.
- ▶ Nu folosiți pulverizarea cu apă sau aburi de apă în timpul curățării aparatului.
- ▶ Nu curățați rafturile reci din sticlă cu apă fierbinte. Schimbarea bruscă de temperatură poate face ca sticla să se spargă.

Informații privind gazul refrigerant**AVERTIZARE!**

Aparatul conține agentul refrigerant inflamabil IZOBUTAN (R600a). Asigurați-vă că circuitul refrigerant nu este deteriorat în timpul transportării sau instalării. Scurgerile de agent refrigerant pot cauza vătămări ale ochilor sau se pot aprinde. Dacă s-a produs o deteriorare a aparatului, țineți la distanță de sursele de flăcări deschise, ventilați bine camera, **nu** conectați și nu deconectați cablurile de alimentare ale aparatului sau ale oricărui alt aparat. Informați serviciul de asistență pentru clienți.

În cazul în care agentul refrigerant intră în contact cu ochii, spălați imediat în jet de apă și contactați imediat un specialist oftalmolog.

**ATENȚIE!**

Atunci când închideți ușa, grinda verticală a ușii din partea stângă trebuie să se îndoie în interior (1).

Dacă încercați să închideți ușa din stânga fără să îndoii grinda verticală a ușii (2), grinda ușii va lovi arborele de prindere sau ușa din dreapta. Astfel, poate fi deteriorată grinda ușii sau pot apărea pierderi. În interiorul grindei verticale a ușii există un fir de încălzire. Temperatura suprafeței va crește puțin, lucru care este normal și nu afectează funcționarea frigiderului.

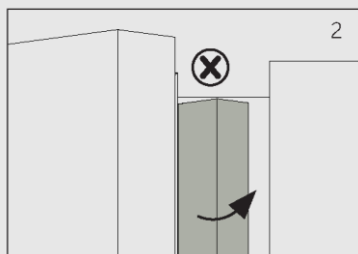
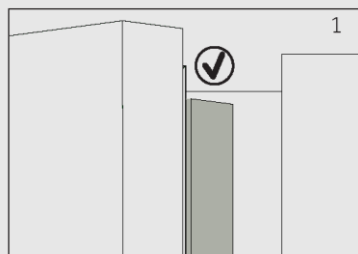

2.1 Destinația utilizării

Acest aparat este proiectat pentru răcirea și congelarea alimentelor. Acesta a fost conceput exclusiv pentru utilizarea în interior, în spații fără umezeală din locuințe. Nu este destinat utilizării comerciale sau industriale.

Nu este permisă aducerea schimbărilor sau modificărilor dispozitivului. Utilizarea necorespunzătoare poate duce la apariția pericolelor și la pierderea garanției.

2.2 Accesorii

Verificați accesoriile și documentația în conformitate cu această listă (fig. 2.2):

2.2

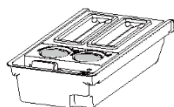

Dispozitiv pentru cuburi de gheață

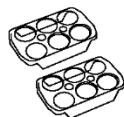

2 tăvi pentru ouă



3 distanțiere



Fresher pad



Eticheta de energie



Fișa de garanție



Manualul utilizatorului



Notificare: Diferențe

Ca urmare a modificărilor tehnice și a diferitelor modele, unele ilustrații din acest manual pot diferi de modelul dvs.

Imaginea aparatului (fig. 3)

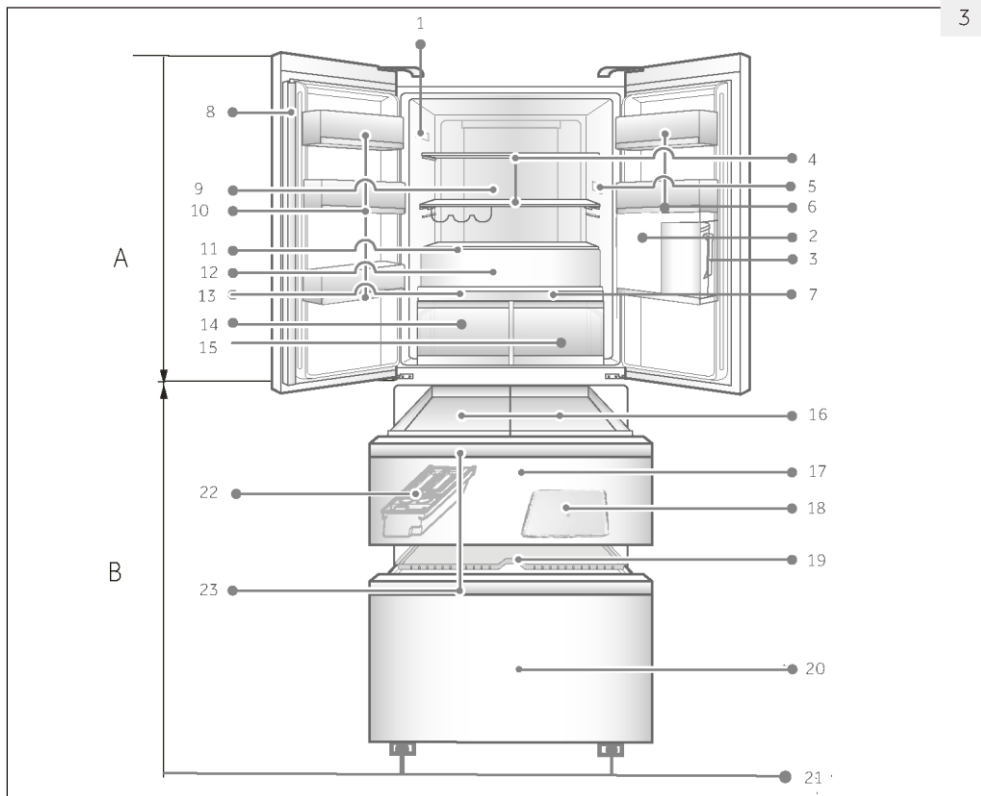

A: Compartiment frigider

- 1 Plăcuță de identificare și cod QR
- 2 Suport sticle
- 3 Carafă apă
- 4 Raft de sticlă și raft de vin
- 5 Indicator temperatură OK (opțional)
- 6 Raft ușă
- 7 Panoul sertarului My Zone
- 8 Grindă ușă
- 9 Conductă de aer (cu ABT)
- 10 Raft ușă
- 11 Capac Fresh Box
- 12 Fresh Box

13 Panoul Humidity Zone

- 14 Sertar Humidity Zone
- 15 Sertarul MyZone

B: Compartiment congelator

- 16 Cutie frigorifică
- 17 Sertar de depozitare superior congelator
- 18 Fresher Pad
- 19 Tavă de pre-congelare
- 20 Sertar de depozitare inferior congelator
- 21 Picioare ajustabile
- 22 Dispozitiv pentru cuburi de gheață
- 23 Mâner sertar congelator

Panou de comenzi (fig. 4)

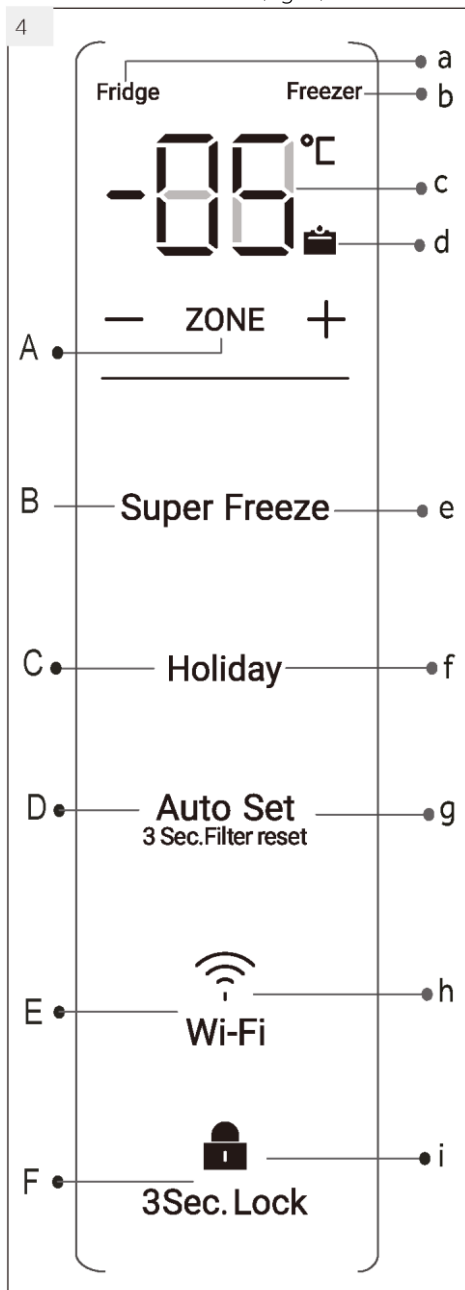
**Taste:**

- A Mod temperatură frigider și congelare
- B Pornire/oprire funcție Congelare rapidă
- C Pornire/oprire funcție Vacanță
- D Pornire/oprire avertizare mod automat și filtru de apă
- E Setare Wi-Fi
- F Blocarea/deblocarea panoului

Indicatori:

- a Compartiment frigider selectat
- b Compartiment congelator selectat
- c Temperatură compartiment frigider și congelator
- d Avertizare filtru de apă schimbat
- e Funcția Congelare rapidă
- f Funcția Vacanță
- g Funcția de inteligență automată
- h Funcția Wi-Fi
- i Blocare panou

5.1 Înainte de prima utilizare

- ▶ Scoateți toate materialele de ambalare, țineți-le departe de copii și eliminați-le într-un mod ecologic.
- ▶ Curățați interiorul și exteriorul aparatului cu apă și un detergent neutru înainte de a pune alimente în interior.
- ▶ După echilibrarea și curățarea aparatului, așteptați cel puțin 2 ore înainte de a-l conecta la rețeaua de alimentare. Consultați secțiunea INSTALARE.
- ▶ Răciți în prealabil compartimentele cu setări ridicate înainte de ale umple cu alimente. Funcțiile Congelare rapidă ajută la răcirea rapidă a compartimentelor.
- ▶ Temperaturile frigiderului și congelatorului sunt setate automat la 5 °C, respectiv -18 °C. Acestea sunt setările recomandate. Dacă doriți, puteți modifica manual aceste temperaturi. Consultați MODUL DE AJUSTARE MANUALĂ.

5.2 Taste cu senzor

Butoanele de pe panoul de comenzi sunt taste cu senzori, care răspund imediat ce sunt apăstate ușor cu degetul.

5.3 Pornire / oprire aparat

Aparatul intră în funcțiune imediat ce este conectat la rețeaua de alimentare.

Atunci când aparatul este pornit pentru prima oară, sunt afișate temperaturile efective ale frigiderului și congelatorului („a” și „b”). Afișajul se va aprinde intermitent. În cazul în care ușile sunt închise se va afișajul se va opri după 30 de secunde. Este posibil ca blocarea panoului să fie activă.



Notificare: Presetări

- ▶ Aparatul este presetat la temperatura recomandată de 5 °C (frigider) și -18°C (congelator). În condiții de temperaturi ambientale normale nu este necesară setarea unei temperaturi.
- ▶ Funcția presetată pentru sertarul My Zone este „Fruite și legume”; pentru sertarul Humidity Zone, „Umiditate ridicată”.
- ▶ Atunci când aparatul este pornit după deconectarea de la rețeaua de alimentare, poate dura până la 12 ore pentru atingerea temperaturilor corecte.

Goliți aparatul înainte de oprire. Pentru oprirea aparatului, scoateți cablul de alimentare din priză.

5.4 Modul de așteptare

Ecranul de afișare se oprește automat după 30 de secunde de la apăsarea unei taste. Afișajul va fi blocat automat. Acesta se aprinde automat prin apăsarea unei taste sau la deschiderea ușii/sertarului.

5.5

**3Sec. Lock**

5.5 Blocare/deblocare panou



Notificare: Blocare panou

Panoul de comenzi este blocat automat împotriva activării dacă nu este atinsă nicio tastă timp de 30 de secunde. Pentru toate setările trebuie deblocat panoul de comenzi.

- ▶ Atingeți tasta „F” timp de 3 secunde pentru a bloca toate elementele panoului împotriva activării (fig. 5.5). Acum este afișat indicatorul relevant „f”.
- ▶ Pentru deblocare, apăsați tasta din nou.

5.6 Alarmă deschidere ușă/sertar

Atunci când este deschisă una din ușile frigiderului sau unul dintre sertarele congelatorului timp de peste 1 minut, se va activa alarma sonoră pentru deschiderea ușii/sertarului. Alarma poate fi oprită prin închiderea ușii/sertarului. Dacă ușa/sertarul rămâne deschisă/deschis timp de peste 7 minute, lumina din interiorul frigiderului și iluminarea panoului de comenzi se sting automat.

5.7 Selectarea modului de funcționare

Poate fi necesar să selectați unul din următoarele două moduri de setare a aparatului:

5.7.1-1

Holiday

5.7.1-2



5.7.1 Modul Vacanță

1. Deblocați panoul atingând tasta „F”, dacă este blocat (fig. 5.5).
2. Apăsați tasta „C” (Vacanță) (fig. 5.7.1-1).
3. Indicatorul „f” se aprinde și funcția este activată (fig. 5.7.1-2)

Prin repetarea pașilor de mai sus sau prin selectarea altei funcții, această funcție este dezactivată din nou.



AVERTIZARE!

Atunci când funcției Vacanță este setată, nu trebuie depozitate alimente în compartimentul frigiderului. Temperatura de + 17 °C este prea ridicată pentru depozitarea alimentelor.

5.7.2 Modul de ajustare manuală

Dacă doriți să ajustați manual temperatura aparatului pentru a depozita un anumit tip de alimente, puteți seta temperatura prin intermediul tastei de ajustare a temperaturii:



Notificare: Conflict cu alte funcții

Temperatura nu poate fi ajustată dacă este activată orice altă funcție (Congelare rapidă, Setare automată Vacanță) sau dacă afișajul este blocat. Indicatorul corespondent se va aprinde intermitent, fiind însoțit de o alarmă sonoră.

5.7.2.1 Ajustarea temperaturii frigiderului

1. Deblocați panoul atingând tasta „F”, dacă este blocat (fig. 5.5).
2. Apăsați pe tasta „A” (ZONĂ) pentru a selecta compartimentul frigiderului. Indicatorul „a” se va aprinde, iar compartimentul frigiderului se va activa (fig. 5.7.2-1). Este afișată temperatura efectivă din compartimentul frigiderului (fig. 5.7.2-2).



3. Atingeți secvențial tasta „+” sau „-” (Frigider) până când valoarea dorită a temperaturii este afișată intermitent (fig. 5.7.2-3).

La fiecare atingere a tastei este emis un semnal sonor. Temperatura crește în secvențe de câte 1 °C de la cel puțin 1 °C până la cel mult 9 °C. Temperatura optimă în frigider este de 5 °C. Temperaturile mai scăzute semnifică un consum neneccesar de energie.

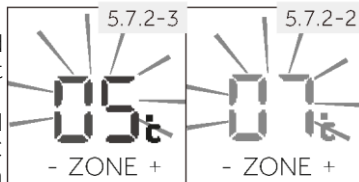

4. Pentru a confirma, atingeți orice tastă cu excepția tastei „+” sau „-” sau setarea este confirmată automat după 5 secunde. Temperatura nu mai este afișată intermitent.

5.7.2.2 Ajustarea temperaturii congelatorului

1. Deblocați panoul atingând tasta „F”, dacă este blocat (fig. 5.5).
2. Apăsați pe tasta „A” (ZONĂ) pentru a selecta compartimentul congelatorului. Indicatorul „a” se va aprinde, iar compartimentul congelatorului se va activa (fig. 5.7.2-4).

Este afișată temperatura efectivă din compartimentul congelatorului (fig. 5.7.2-5).

3. Atingeți secvențial tasta „b” (Congelator) până când valoarea dorită a temperaturii este afișată intermitent (fig. 5.7.2-4).

La fiecare apăsare a tastei este emis un semnal sonor. Temperatura crește în secvențe de câte 1 °C de la -14 °C până la -24 °C. Temperatura optimă în congelator este de -18 °C. Temperaturile mai scăzute semnifică un consum neneccesar de energie.

4. Pentru a confirma atingeți orice tastă cu excepția tastei „+” sau „-” (Congelator) sau setarea este confirmată automat după 5 secunde. Temperatura nu mai este afișată intermitent.

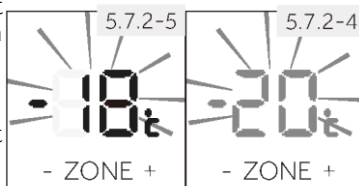
**Notificare: Influențe asupra temperaturii**

Temperaturile din interior sunt influențate de următorii factori:

- ▶ Temperatura ambientală
- ▶ Cantitatea de alimente depozitate
- ▶ Frecvența de deschidere a ușii
- ▶ Instalarea aparatului

5.8-1

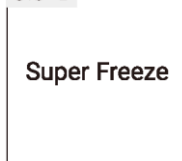

5.8-2



5.8 Funcția Congelare rapidă

Alimentele proaspete trebuie congelate complet cât mai rapid posibil. Astfel, sunt păstrate cele mai bune valori nutriționale, aspectul și gustul. Funcția Congelare rapidă accelerează congelarea alimentelor proaspete și protejează alimentele deja depozitate împotriva încălzirii nedorite. Dacă trebuie să congelați o cantitate mare de alimente pe loc, este recomandat să activați funcția Congelare rapidă cu 24 de ore înainte de utilizarea spațiului de congelare. Când este pornită funcția, temperatura are valori de între -24°C și -30°C .

1. Deblocați panoul atingând tasta „F”, dacă este blocat (fig. 5.5).
2. Atingeți tasta „B” (Congelare rapidă) (fig. 5.9.-1).
3. Indicatorul „e” se aprinde și funcția este activată (fig. 5.9.-2).

Prin repetarea pașilor de mai sus sau prin selectarea altei funcții, această funcție este dezactivată din nou.



Notificare: Oprirea automată

Funcția Congelare rapidă se oprește automat după 50 de ore. În continuare, aparatul funcționează la temperatura setată anterior.

5.9 Modul de setare automată

Dacă nu aveți nicio cerință specială, vă recomandăm să utilizați modul de Setare automată. În acest mod, aparatul poate ajusta automat temperatura în funcție de temperatura ambientală și de modificarea temperaturii din aparat. Această funcție nu necesită nicio intervenție manuală.

1. Deblocați panoul atingând „F”, dacă este blocat (fig. 5.5).
2. Apăsați tasta „D” (fig.5.5)
3. Indicatorul „g” se aprinde și funcția este activată (fig. 5.9).

Prin repetarea pașilor de mai sus sau prin selectarea altei funcții, această funcție este dezactivată din nou.

5.9

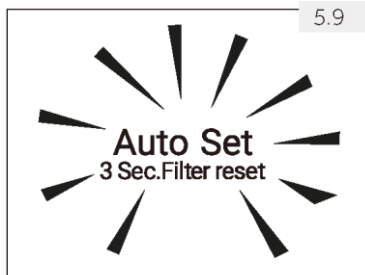

5.10 Setarea modului Wi-Fi

PROCEDURA DE ASOCIERE ÎN APLICAȚIE

<p>Pasul 1</p> 	<p>• Descărcați aplicația hOn din magazinele digitale</p>   
<p>Pasul 2 Creați-vă contul în aplicația hOn sau conectați-vă dacă aveți deja un cont</p> 	<p>Pasul 3 Urmăriți instrucțiunile de asociere în aplicația hOn</p> 

5.11 Sertarul My Zone

Compartimentul frigiderului este prevăzut cu un sertar MyZone. În conformitate cu cerințele de depozitare ale alimentelor, se poate selecta cea mai potrivită funcție pentru a obține valoarea nutritivă optimă a alimentelor Următoarele funcții sunt disponibile:

5.11.1 Funcția pentru Brânzeturi 🧀

Aparatul este prevăzut cu o cameră pentru alimente prețioase care oferă un blând aer proaspăt și uscat printr-un control inteligent, evitând astfel umezeala și mucegaiul, și păstrează în mod eficient calitățile nutritive ale alimentelor pentru o lungă perioadă de timp. Această funcție este potrivită pentru a stoca alimente uscate, cu conținut scăzut de apă, precum ceai, cafea, fructe uscate etc.

5.11.2 Funcția Fructe și Legume 🍎

Această funcție este potrivită pentru a depozita fructe și legume precum mere și morcovi.



Notificare: Funcția Fructe și Legume

Fructele sensibile la temperaturile joase, precum ananasul, avocado, bananele, grepfruturile și legumele precum cartofii, vinetele, fasolea, castraveții, dovleceii și roșiile, dar și brânzeturile, nu trebuie depozitate în sertarul MyZone.

5.11.3 Funcția 0 °C pentru alimente proaspete 🍖

Această funcție setează temperatura din sertarul MyZone la 0 °C. Este potrivit pentru depozitarea alimentelor proaspete precum carnea, peștele, midiile sau produsele instant. Cele mai multe alimente rămân proaspete la 0 °C, dar nu înghețate.



Notificare: 0 °C pentru alimente proaspete

Ca urmare a conținutului diferit de apă din carne, unele cărnuri cu umezeală mai ridicată vor fi înghețate la temperaturi mai mici de 0 °C. Prin urmare, carnea „proaspăt tăiată” trebuie depozitată în sertarul Zona mea, la temperatura minimă de 0 °C.

Notificare: Sertarul MyZone

- Una dintre cele trei funcții ale compartimentului MyZone trebuie să fie activată întotdeauna
- Când ați ales funcția „0°C pentru alimente proaspete” sau „Brânzeturî” setați temperatura compartimentului frigorific la nivelul mediu (5 °C), pentru a vă păstra alimentele într-un mediu optim de depozitare.

5.11.4-1

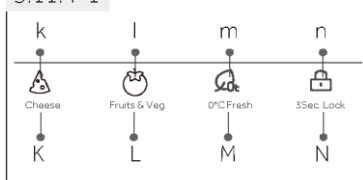

5.11.4 Selectați funcția pentru sertarul MyZone

Funcția poate fi selectată utilizând panoul separat (fig. 5.11.4-1) situat pe capacul sertarului.

1. Dacă indicatorul „n” se aprinde, panoul este blocat și trebuie deblocat prin atingerea tastei „N” (blocare 3 sec.) timp de 3 secunde (fig. 5.11.4-2). Se emite un semnal sonor și indicatorul „n” nu mai luminează (fig. 5.11.4-2).
2. Atingeți tasta corespunzătoare „K/L/M” a funcției dorite. După câteva secunde indicatorul corespunzător „k/l/m” se va aprinde și funcția este activată.
3. Blocați panoul atingând tasta „N” (blocare 3 sec.) timp de 3 secunde. Se emite un semnal sonor și indicatorul „n” se aprinde (fig. 5.11.4-3).

5.11.4-2

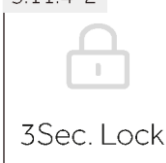



5.11.4-3



5.12 Sertar HumidityZone

Compartimentul frigiderului este prevăzut cu un sertar HumidityZone. Modulul de polietilenă corespunzător îmbunătățește conservarea prospețimii și nu lasă fructele să se coacă. Sunt disponibile funcțiile următoare:

Funcție	Alimente recomandate
Um. scăzută 	Fructe uscate și alte alimente uscate cu conținut scăzut de apă precum untul, grăsimile și uleiurile, pâinea sau ciocolata.
Um. medie 	Pere, cireșe, struguri etc.
Um. ridicată 	Varză, ciuperci etc.

5.12.1

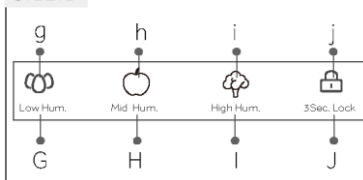

5.12.1 Selectați funcția pentru sertarul HumidityZone

Nivelul umidității din acest sertar poate fi reglat utilizând panoul separat de comenzi pentru umiditate (fig. 5.12.1), situat pe capacul sertarului.

Pașii sunt aceiași ca cei descriși în capitolul 5.11.4, dar numai prin utilizarea panoului pentru HumidityZone.

Notificare: Blocare panou

Panoul de comenzi al sertarului MyZone și HumidityZone este blocat automat pentru a evita activarea dacă ușa este deschisă. Pentru toate setările trebuie deblocat panoul de comenzi.

Înainte de prima utilizare a funcției pentru Gheață sau Apă

Înainte de prima utilizare, trebuie să introduceți apă prin filtru pentru a îndepărta impuritățile sau aerul acumulat în rezervorul de apă și sistemul de filtrare.

Pentru apă

- Apăsați clapeta dozatorului de apă pentru a doza 4L de apă - așteptați 4 minute înainte de a doza din nou.
- Dozați 4L de apă și apoi așteptați încă 4 minute - Alături de apă, se pot doza și reziduuri de carbon. Acest lucru nu este dăunător și este normal în timpul procesului de spălare.
- Dozați încă 4 L de apă. - Acest lucru previne scurgerea excesivă de apă din dozator.
- Este posibil ca din dozator să picure apă timp de câteva zile după instalare. Acest lucru este menit să șteargă aerul acumulat în dozator.
- Asigurați-vă că frigiderul s-a răcit timp de cel puțin 2 ore înainte de a-l utiliza.

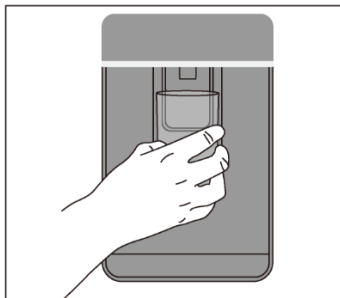

i Notificare

Performanța filtrului de apă va crește odată cu utilizarea, atingând performanța optimă după două sau trei bidoane pline de apă.



Utilizarea dozatorului de apă

Asigurați-vă că ați urmat pașii descriși în „Înainte de a începe să utilizați funcția de gheață și apă” înainte de prima utilizare a dozatorului de apă.

Dozarea

Dozatorul de apă este proiectat pentru a fi operat cu o singură mână. Pentru a doza apă, apăsați ușor clapeta de dozare cu un pahar sau un recipient departe de suportul dozatorului. O apăsare puternică pe clapeta dozatorului nu va crește debitul și nu va doza mai multă apă.



AVERTIZARE!

Pentru a evita producerea de daune asupra bunurilor sau vătămări corporale, nu puneți mâinile, degetele sau obiectele în fanta dozatorului

5.13 Sfaturi legate de depozitarea alimentelor proaspete

5.13.1 Depozitarea în compartimentul frigiderului

- ▶ Mențineți temperatura frigiderului sub 5 °C.
- ▶ Alimentele fierbinți trebuie răcite la temperatura camerei înainte de a fi depozitate în aparat.
- ▶ Alimentele depozitate în frigider trebuie spălate și uscate înainte de depozitare
- ▶ Alimentele care vor fi depozitate trebuie sigilate corespunzător pentru a evita modificarea mirosului sau a gustului.
- ▶ Nu depozitați cantități excesive de alimente. Lăsați spațiu între alimente pentru a permite trecerea fluxului de aer rece în jurul acestora, pentru o răcire mai bună și mai omogenă.
- ▶ Alimentele consumate zilnic trebuie depozitate în partea din față a raftului.
- ▶ Lăsați un spațiu între alimente și pereții interior, pentru a permite trecerea aerului. În special, nu depozitați alimente lipite de perețele din spate: alimentele pot îngheța pe perețele din spate. Evitați contactul direct dintre alimente (în special alimentele uleioase sau acide) și căptușeala interioară, deoarece uleiul/acidul poate eroda căptușeala interioară. Curățați reziduurile de ulei/acid atunci când le depistați.
- ▶ Alimentele congelate pot fi decongelate încet în compartimentul frigiderului. Astfel este economisită energie.
- ▶ Procesul de îmbătrânire a fructelor și legumelor precum dovlecei, pepene, papaya, banane, ananas etc. poate fi accelerat în frigider. Prin urmare, nu este recomandată depozitarea lor în frigider. Totuși, coacerea fructelor foarte verzi poate fi accelerată pentru o anumită perioadă. Și ceapa, usturoiul, ghimbirul și alte legume rădăcinoase trebuie depozitate la temperatura camerei.
- ▶ Mirosurile neplăcute din interiorul frigiderului reprezintă un semn că ceva s-a vărsat și este necesară curățarea. Consultați secțiunea ÎNGRIJIRE ȘI CURĂȚARE.
- ▶ Alimentele diferite trebuie amplasate în zone diferite, în funcție de proprietățile acestora (fig.: 5.14.1).

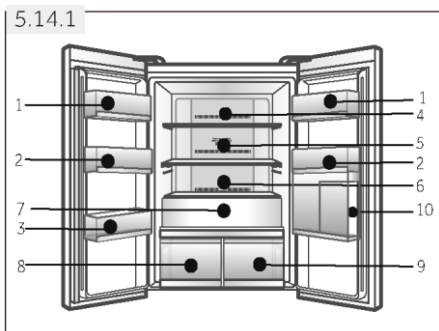

1. Unt, brânzeturi, ouă, condimente etc.
2. Ouă, alimente în conserve, condimente etc.
3. Băuturi și alimente în sticle.
4. Alimente murate, alimente în conserve etc.
5. Produse din carne, gustări etc.
6. Paste, lapte, tofu, lactate etc.
7. Fructe, legume, salată etc.
8. Sertarul MyZone
 - ▶ 🍫: Unt, grăsimi, uleiuri, ciocolată etc.
 - ▶ 🍎: Pere, cireșe, struguri etc.
 - ▶ 🍄: Varză, ciuperci etc.
9. Sertarul HumidityZone:
 - ▶ 🧀: Brânzeturi, paste proaspete etc.
 - ▶ 🍌: Fructe și legume etc.
 - ▶ 🐟: Pește crud, carne proaspătă.
10. Suport carafă apă
 - ▶ Apă potabilă

5.13.2 Depozitarea în compartimentul congelatorului

- ▶ Mențineți temperatura congelatorului la -18°C .
- ▶ Cu 24 de ore înainte de congelare porniți funcția Congelare rapidă: -pentru cantități mici de alimente sunt suficiente 4-6 ore.
- ▶ Alimentele fierbinți trebuie răcite la temperatura camerei înainte de a fi depozitate în compartimentul congelatorului.
- ▶ Alimentele tăiate în bucăți mici vor congela mai repede și vor fi mai ușor de decongelat și gătit. Greutatea recomandată pentru fiecare bucată este de sub 2,5 kg.
- ▶ Este recomandată ambalarea alimentelor înainte de amplasarea lor în congelator. Exteriorul ambalajului trebuie să fie uscat pentru a evita lipirea pungilor între ele. Materialele folosite pentru ambalare trebuie să nu aibă miros, să fie etanșe, să nu fie otrăvitoare sau toxice.
- ▶ Pentru a evita expirarea perioadelor de depozitare, notați data congelării, limita în timp și denumirea alimentelor pe ambalaj în funcție de perioadele de depozitare ale diferitelor alimente.
- ▶ **AVERTIZARE:** Produsele acide, alcaline și sarea etc. pot eroda suprafața interioară a congelatorului. Nu puneți alimentele care conțin aceste substanțe (de exemplu, pește marin) direct pe suprafața interioară. Apa sărată din interiorul congelatorului trebuie curățată imediat.
- ▶ Nu depășiți perioadele de depozitare a alimentelor recomandate de producători. Scoateți din congelator numai cantitatea necesară de alimente.
- ▶ Consumați alimentele decongelate în scurt timp. Alimentele decongelate nu pot fi recongelate decât dacă sunt gătite, mai întâi. În caz contrar, acestea pot fi mai puțin comestibile.
- ▶ Nu încărcați cantități excesive de alimente proaspete în compartimentul congelatorului. Consultați capacitatea de congelare a congelatorului - Vedeți DATELE TEHNICE sau datele de pe plăcuța de identificare.
- ▶ Alimentele pot fi depozitate în congelator la o temperatură de cel puțin -18°C timp de 2-12 luni, în funcție de proprietăți (de ex., carnea: 3-12 luni, legumele: 6-12 luni)
- ▶ Atunci când congelați alimente proaspete, evitați contactul dintre acestea și alimentele deja congelate. Risc de decongelare!
- ▶ Alimentele diferite trebuie amplasate în zone diferite, în funcție de proprietățile acestora (fig.: 5.14.2).

1 Cutie frigorifică:

Alimente mici congelate precum carnea sau pizza în format mic

2 Sertar de depozitare superior congelator:

Dispozitivul pentru cuburi de gheață, rafturile frigorifice, Fresher Pad, articole mai puțin grele precum înghețată, legume, pâine etc.

3 Tavă de pre-congelare:

Pizza de dimensiuni mai mari, articole mici precum plante medicinale, înghețată, etc.

4 Sertar de depozitare inferior congelator:

Porții mari/mai grele de alimente precum cotletele pentru grătar etc.

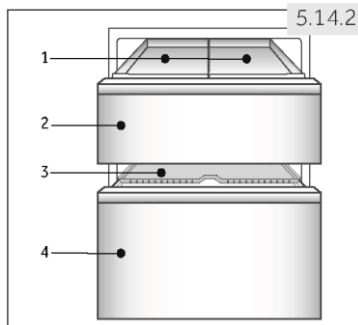

5.13.3 În cazul depozitării alimentelor congelate comercial, urmați următoarele indicații:

- ▶ Urmăți întotdeauna instrucțiunile producătorilor privind durata de timp în care puteți depozita alimentele. Nu depășiți aceste indicații!
- ▶ Încercați să păstrați durata de timp dintre cumpărare și depozitare cât mai mică posibil pentru a menține calitatea alimentelor.
- ▶ Cumpărați alimente congelate care au fost depozitate la o temperatură de -18°C sau mai joasă.
- ▶ Evitați să cumpărați alimente care au gheață pe ambalaj - acest lucru indică faptul că produsele pot să fi fost decongelate parțial și recongelate într-un anumit moment; creșterile de temperatură afectează calitatea alimentelor.



Sfaturi de economisire a energiei

- ▶ Asigurați-vă că aparatul este ventilat corespunzător (consultați secțiunea INSTALARE).
- ▶ Nu instalați aparatul în lumina directă a soarelui sau în apropierea surselor de căldură (de ex., cuptoare, radiatoare).
- ▶ Evitați setarea temperaturilor nenecesare de scăzute în aparat. Consumul de energie crește odată cu scăderea temperaturii setate în aparat.
- ▶ Funcții precum Congelare rapidă (SUPER-FREEZE) consumă mai multă energie.
- ▶ Lăsați alimentele calde să se răcească înainte de a le amplasa în aparat.
- ▶ Deschideți ușa aparatului cât mai puțin și pentru o perioadă cât mai scurtă posibil.
- ▶ Nu umpleți excesiv aparatul, pentru a evita obstrucționarea fluxului de aer.
- ▶ Evitați prezența aerului în ambalajul alimentelor.
- ▶ Mențineți garniturile ușii curate astfel încât ușa să se închidă corect întotdeauna.
- ▶ Decongelați alimentele congelate în compartimentul de depozitare al frigiderului.
- ▶ Configurația pentru economisirea cea mai mare de energie necesită păstrarea sertarelor, cutiilor de alimente și rafturilor etc. în starea lor din fabrică, iar alimentele trebuie plasate cât mai departe posibil, fără a bloca orificiile de ieșire a aerului a conductei de aer.

7.1 Flux de aer multiplu

Frigiderul este prevăzut cu un sistem cu flux de aer multiplu, prin care fluxurile de aer rece sunt asigurate la nivelul fiecărui raft (fig. 7.1). Acest lucru ajută la păstrarea unei temperaturi uniforme pentru a asigura faptul că alimentele dvs. sunt menținute proaspete pentru mai mult timp.

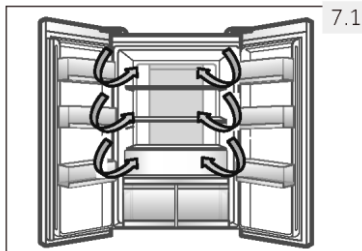

7.1

7.2 Rafturi ajustabile

Înălțimea rafturilor poate fi ajustată pentru a se potrivi nevoilor dvs. de depozitare.

1. Pentru re poziționarea unui raft, scoateți-l mai întâi prin ridicarea marginii din spate (1) și tragerea în afară (2) (fig. 7.2).
2. Pentru montarea la loc, așezați-l pe canalele de pe ambele părți și împingeți-l în cea mai din spate poziție, până când partea din spate a raftului este fixată în interiorul fantelor laterale.

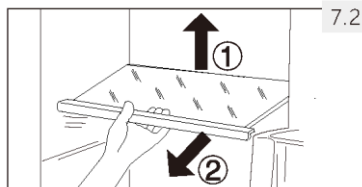

7.2



Notificare: Rafturile

Asigurați-vă că toate capetele unui raft sunt drepte.

7.3 Rafturi de ușă demontabile

Rafturile de ușă pot fi demontate pentru curățare:

Puneți mâinile pe fiecare parte a raftului, ridicați-l (1) și trageți-l în afară (2) (fig. 7.3).

Pentru introducerea raftului de ușă urmați pașii de mai sus în ordine inversă.

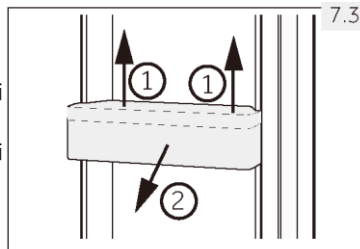

7.3

7.4 Fresh Box

Zonă de depozitare a fructelor și legumelor (fig. 7.4) pentru a le menține proaspete și sănătoase.

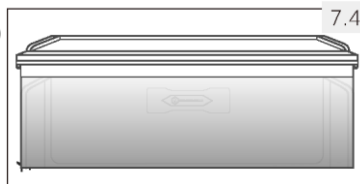

7.4



Notificare: Fresh Box

Fructele sensibile la temperaturile joase, precum ananasul, avocado, bananele, grepfruturile și legumele precum cartofii, vinetele, fasolea, castraveții, dovleceii și roșiile, dar și brânzeturile, nu trebuie depozitate în sertarul pentru fructe și legume.

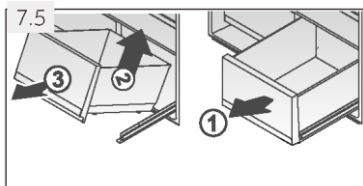

7.5 Sertarul HumidityZone și MyZone

Pentru utilizarea și setarea sertarului HumidityZone și My Zone, consultați secțiunea USE.

Pentru a scoate sertarul:

1. Trageți (1) cât se poate de în afară (fig. 7.5).
2. Ridicați (2) pentru a detașa sertarul de șină și scoateți-l (3).

Pentru montarea sa, urmați pașii în ordine inversă.

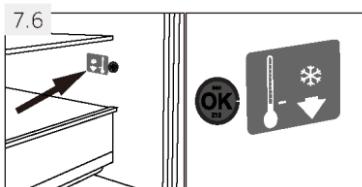

7.6 OPȚIONAL: Indicator temperatură OK

Indicatorul de temperatură OK (fig. 7.6) poate fi utilizat pentru determinarea temperaturilor sub +4 °C. Scădeți treptat temperatura dacă semnul nu indică „OK”.

Notificare: Autocolantul OK

Atunci când aparatul este pornit, poate dura până la 12 ore pentru atingerea temperaturilor corecte.

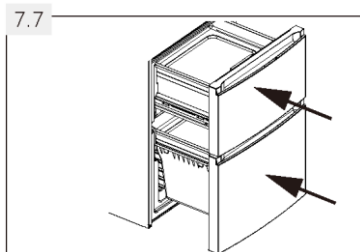

7.7 Sertar congelator

Sertarele congelatorului (fig. 7.7) pot fi trase drept și complet. Acestea sunt montate pe glisiere telescopice cu rostogolire facilă, astfel încât puteți depozita și scoate produsele congelate cu ușurință. Datorită mecanismului de închidere automată a ușii, manipularea este facilă și economisiți energie.

AVERTIZARE!

Nu încărcați excesiv sertarele: Sarcina maximă a fiecărui sertar: 35 kg!

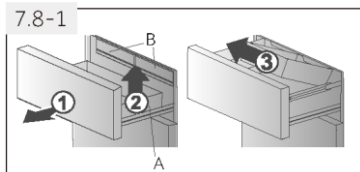

7.8 Sertar demontabil congelator

Sertarele frigorifice sunt detașabile:

7.8.1 Sertar superior congelator

1. Trageți sertarul frigorific superior cât mai în afară posibil (fig. 7.8.1).
2. Ridicați sertarul (A) și scoateți-l.
3. Trageți cutiile frigorifice (B) cât mai în afară posibil, ridicați pentru a detașa cutiile de șine și scoateți-le.

Pentru introducerea sertarului și a cutiilor, urmați pașii de mai sus în ordine inversă.

7.8.2 Sertar inferior congelator

1. Scoateți sertarul frigorific inferior cât mai în afară posibil (fig. 7.8.2).
2. Scoateți tava de congelare (A) până când ajunge în poziția maximă, ridicați-o și scoateți-o.
3. Ridicați sertarul (B) până când îl separați de suport, împingeți-l spre congelator și înclinați-l pentru a-l scoate.

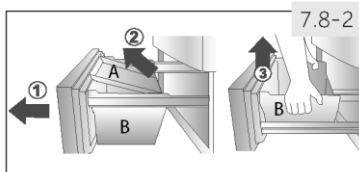

Pentru introducerea tăvii de congelare și a sertarului urmați pașii de mai sus în ordine inversă.

7.9 Tavă de pre-congelare

Sertarul frigorific inferior este prevăzut cu un raft de pre-congelare (fig. 7.9). Alimentele proaspete congelate pot fi separate de cele deja congelate pentru un proces de congelare fără probleme și pentru a evita decongelarea alimentelor congelate. După rearanjarea alimentelor congelate, aceste compartimente pot fi folosite pentru depozitarea ușoară a alimentelor de mici dimensiuni precum plante medicinale, înghețată.

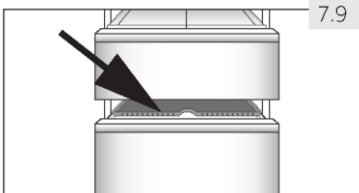

7.10 Fresher Pad

Fresher Pad (fig. 7.10) poate fi utilizat pentru:

1. Congelare rapidă

Utilizarea Fresher Pad în compartimentul congelator, face ca alimentele plasate pe acest suport să fie congelate de trei ori mai repede decât într-un congelator obișnuit. Se va reduce zona maximă de formare a stratului de gheață: calitatea alimentelor se va păstra:

- Puneți Fresher Pad în sertarul frigorific superior, în spațiul destinat pentru acesta și așezați alimentele pe partea inscripționată cu „Fresher Pad”.



2. Dezghețare rapidă

Prin utilizarea Fresher Pad în exteriorul aparatului, alimentele se vor dezgheța de cinci ori mai repede decât s-ar dezgheța fără acest suport, deoarece:

- lăsați Fresher Pad să se răcească la temperatura ambiantă și puneți-l pe o suprafață plană, în exteriorul aparatului. Așezați alimentele pe partea inscripționată cu „Fresher Pad”.



Notificare: Fresher Pad

- Nu atingeți partea din aluminiu a Fresher Pad atunci când îl utilizați în compartimentul frigorific. Vă pot îngheța mâinile. Purtați mănuși.
- Uscați Fresher Pad înainte să-l puneți în congelator.

7.11-1

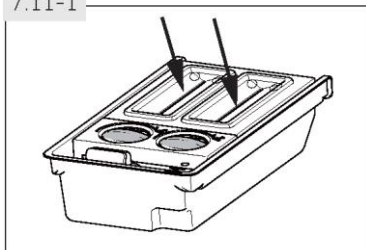

7.11 Dispozitiv pentru cuburi de gheață

1. Se toarnă apă potabilă proaspătă în fiecare cutie pentru prepararea gheții, conform marcajelor din paharul de măsurare: Nu depășiți marcajul paharului (fig. 7.11-1).



Notificare:

Nu stropiți cu apă zona dintre cele 2 butoane întrucât acestea pot îngheța, iar cuburile de gheață nu vor putea cădea în cutia de depozitare.

7.11-2

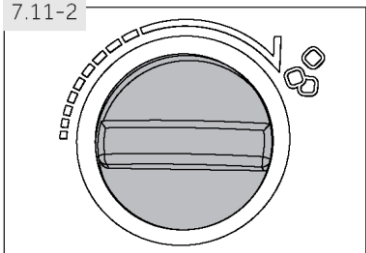

2. Puneți cutia în compartimentul superior al congelatorului.
3. După ce apa îngheață, scoateți dispozitivul pentru cuburi de gheață și rotiți manual butonul (fig. 7.11-2). Apoi, bucățile de gheață vor cădea automat în cutia de gheață. Scoateți capacul și luați cuburile de gheață.

7.12 Rafturi frigorifice

Există două rafturi frigorifice în set, care prelungesc timpul de depozitare al alimentelor congelate în cazul unei pene de curent. Rafturile frigorifice sunt utilizate optim atunci când sunt plasate în sertarul frigorific superior, direct pe alimentele congelate

7.13 Lumina

Lumina de la ledul interior se aprinde la deschiderea uneia dintre uși. Performanța luminilor nu este afectată de nicio altă setare a aparatului.

7.14 Modulul de sterilizare ABT

Această caracteristică sterilizează compartimentul frigiderului cu o valoare de 99,9%; compartimentul va fi curățat și dezodorizat.

**AVERTIZARE!**

Deconectați aparatul de la rețeaua de alimentare înainte de curățare.

8.1 Informații generale

Curățați aparatul atunci când sunt depozitate puține alimente sau când acesta este gol. Aparatul trebuie curățat o dată la patru săptămâni pentru o întreținere corectă și pentru a preveni mirosurile neplăcute cauzate de mâncare depozitată.

**AVERTIZARE!**

- ▶ Nu curățați aparatul cu perii aspre, cu perii de sârmă, cu detergent pulbere, benzină, acetat de amil, acetonă sau soluții organice similare, soluții acide sau alcaline. Curățați cu detergent special pentru frigider pentru a evita deteriorările.
 - ▶ Nu pulverizați și nu spălați aparatul în timpul curățării.
 - ▶ Nu folosiți pulverizarea cu apă sau aburi de apă în timpul curățării aparatului.
 - ▶ Nu curățați rafturile reci din sticlă cu apă fierbinte. Schimbarea bruscă de temperatură poate face ca sticla să se spargă.
 - ▶ Nu atingeți suprafața interioară a compartimentului de depozitare al congelatorului, în special cu mâinile ude, deoarece mâinile pot îngheța pe suprafață.
 - ▶ În cazul încălzirii, verificați starea produselor congelate.
- ▶ Asigurați întotdeauna curățenia garniturii ușii.
 - ▶ Curățați interiorul și carcasa aparatului cu un burete înmuiat în apă caldă și detergent neutru (fig. 8.1).
 - ▶ Clătiți și uscați cu o cârpă moale.
 - ▶ Nu curățați nicio parte a aparatului în mașina de spălat vase.
 - ▶ Curățați accesoriile numai cu apă caldă și detergent neutru.
 - ▶ Așteptați cel puțin 5 minute înainte de repornirea aparatului, deoarece pornirea frecventă poate deteriora compresorul.

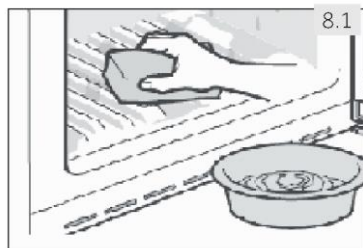
**8.2 Curățarea dispozitivului pentru cuburi de gheață**

1. Scoateți dispozitivul pentru cuburi de gheață din aparat.
2. Îndepărtați capacul (A) și (B) (fig. 8.2).
3. Curățați dispozitivul pentru cuburi de gheață cu apă caldă și detergent lichid pentru vase. Asigurați-vă că săpunul este complet îndepărtat prin clătire.
4. Închideți capacele, reumpleți cu apă potabilă și puneți dispozitivul pentru cuburi de gheață înapoi în aparat.

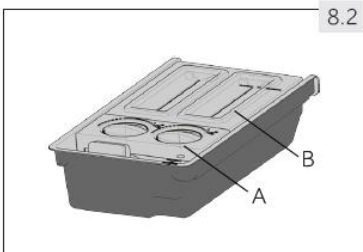

8.3 Decongelarea

Decongelarea compartimentului frigiderului și congelatorului are loc automat, nefiind necesară intervenția manuală.

8.4 Înlocuirea becului LED

Becul are un LED ca sursă de lumină a acestuia și are un consum redus de energie și o durată mare de viață. În cazul în care există anomalități, contactați serviciul pentru clienți. Consultați secțiunea **SERVICIU PENTRU CLIENȚI**.



AVERTIZARE!

Nu înlocuiți becul LED de unul singur. Acesta trebuie înlocuit de producător sau de un agent de service autorizat.

Becul are un LED ca sursă de lumină a acestuia și are un consum redus de energie și o durată mare de viață. În cazul în care există anomalități, contactați serviciul pentru clienți. Consultați secțiunea **SERVICIU PENTRU CLIENȚI**.

Parametrii becului:

Tensiune 12V; Putere maximă: 9,5 W

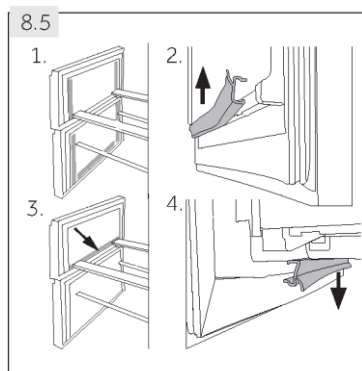

8.5 Garnituri auxiliare demontabile ușă

Există șase garnituri auxiliare pentru ușă la sertarul superior și cel inferior ale congelatorului.

1. Localizați cele cinci garnituri de ușă indicate la sertarul superior și cel inferior ale congelatorului (fig. 8.5-1)
2. Asigurați-vă că părțile îndoite ale garniturilor sunt îndreptate spre interior în timpul atașării (fig. 8.5-2).
3. Localizați garnitura **inferioară** de la sertarul superior, conform indicațiilor (fig. 8.5-3).
4. Asigurați-vă că partea îndoită a acestei garnituri este îndreptată în jos în timpul atașării (fig. 8.5-4).

Puteți obține aceste garnituri și garniturile pentru ușă turnantă/sertar prin intermediul serviciului pentru clienți (consultați fișa de garanție).

8.6 Neutilizare pentru o perioadă lungă de timp

Dacă aparatul nu este utilizat pe o perioadă extinsă de timp și nu veți folosi funcția Vacanță pentru frigider:

- ▶ Scoateți alimentele.
- ▶ Deconectați cablul de alimentare.
- ▶ Curățați aparatul conform descrierii de mai sus.
- ▶ Țineți ușa și sertarele/ușa congelatorului deschise pentru a preveni apariția mirosurilor neplăcute în interior.



Notificare: Opre

Opriti aparatul numai dacă este strict necesar.

8.7 Mutarea aparatului

1. Scoateți toate alimentele și deconectați aparatul.
2. Securizați rafturile și restul părților mobile din frigider și congelator cu bandă adezivă.
3. Nu înclinați frigiderul la mai mult de 45°, pentru a evita deteriorarea sistemului refrigerant.



AVERTIZARE!

- ▶ Nu ridicați aparatul de mână.
- ▶ Nu poziționați niciodată aparatul orizontal pe sol.

Multe probleme care pot apărea pot fi rezolvate de dvs., fără cunoștințe specifice. În cazul unei probleme verificați toate posibilitățile afișate și urmați instrucțiunile de mai jos înainte de a apela la un serviciu post-vânzare. Consultați secțiunea **SERVICIU PENTRU CLIENȚI**.



AVERTIZARE!

- ▶ Înainte de întreținere, dezactivați aparatul și deconectați ștecărul de la rețeaua de alimentare.
- ▶ Echipamentele electrice trebuie deparate numai de către specialiști calificați în domeniul electric, deoarece reparațiile necorespunzătoare pot provoca daune indirecte considerabile.
- ▶ Un articol furnizat deteriorat trebuie înlocuit numai de către producător, agentul său de service sau persoane calificate similare, pentru a evita orice pericol.

9.1 Tabel de depanare

Problemă	Cauză posibilă	Soluție posibilă
Compresorul nu funcționează.	<ul style="list-style-type: none"> • Ștecărul de alimentare nu este conectat la priza de alimentare. • Aparatul este în ciclul de decongelare. 	<ul style="list-style-type: none"> • Conectați ștecărul de alimentare. • Acest lucru este normal în cazul unei decongelări automate.
Aparatul pornește frecvent sau pentru o perioadă prea mare de timp.	<ul style="list-style-type: none"> • Temperatura interioară sau exterioră este prea ridicată. • Aparatul a fost deconectat de la energia electrică pentru o perioadă de timp. • O ușă/un sertar al aparatului nu este închis etanș. • Ușa/sertarul a fost deschis prea des sau pentru o perioadă prea mare de timp. • Setarea temperaturii pentru compartimentul congelatorului este prea joasă. • Garnitura ușii/sertarului este murdară, uzată, crăpată sau așezată incorect. • Circulația necesară a aerului nu este garantată. 	<ul style="list-style-type: none"> • În acest caz, este normal ca aparatul să funcționeze mai mult timp. • În mod normal, durează între 8 și 12 ore ca aparatul să se răcească complet. • Închideți ușa/sertarul și asigurați-vă că aparatul este amplasat pe o suprafață dreaptă și că nu există vreun aliment sau recipient care să deranjeze ușa. • Nu deschideți ușa/sertarul prea des. • Setati temperatura la un valoare mai ridicată până când este obținută o temperatură satisfăcătoare a frigiderului. Durează 24 de ore ca temperatura frigiderului să se stabilizeze. • Curățați garnitura ușii/sertarului sau înlocuiți-o prin serviciul pentru clienți. • Asigurați o ventilare adecvată.
Interiorul frigiderului este murdar și/sau miroase.	<ul style="list-style-type: none"> • Interiorul frigiderului necesită curățare. • Sunt depozitate alimente cu miros puternic în frigider. 	<ul style="list-style-type: none"> • Curățați interiorul frigiderului. • Ambalați bine alimentele.

Problemă	Cauză posibilă	Soluție posibilă
În interiorul aparatului nu este suficient de rece.	<ul style="list-style-type: none"> • Temperatura setată este prea ridicată. • Au fost depozitate alimente prea calde. • Au fost depozitate prea multe alimente în același timp. • Produsele sunt prea apropiate între ele. • O ușă/un sertar al aparatului nu este închis etanș. • Ușa/sertarul a fost deschis prea des sau pentru o perioadă prea mare de timp. 	<ul style="list-style-type: none"> • Resetați temperatura. • Răciți întotdeauna produsele înainte de a le depozita. • Depozitați întotdeauna cantități mici de alimente. • Lăsați un spațiu liber între mai multe alimente pentru a permite trecerea aerului. • Închideți ușa/sertarul. • Nu deschideți ușa/sertarul prea des.
În interiorul aparatului este prea rece.	<ul style="list-style-type: none"> • Temperatura setată este prea joasă. • Funcția de congelare rapidă (Power-Freezer) este activată sau este activă de prea mult timp. 	<ul style="list-style-type: none"> • Resetați temperatura. • Oprii funcția de congelare rapidă (Power-Freezer).
Se formează umezeală în interiorul compartimentului frigiderului.	<ul style="list-style-type: none"> • Climatul este prea călduros și prea umed. • O ușă/un sertar al aparatului nu este închis etanș. • Ușa/sertarul a fost deschis prea des sau pentru o perioadă prea mare de timp. • Recipientele cu alimente sau lichide sunt lăsate deschise. 	<ul style="list-style-type: none"> • Creșteți temperatura. • Închideți ușa/sertarul. • Nu deschideți ușa/sertarul prea des. • Lăsați alimentele fierbinți să se răcească la temperatura camerei și acoperiți alimentele și lichidele.
Umezeala se acumulează pe suprafața exterioară a frigiderului sau între uși/ușă și sertar.	<ul style="list-style-type: none"> • Climatul este prea călduros și prea umed. • Ușa/sertarul nu este închis etanș. Aerul rece din aparat și aerul cald din exterior formează condens. 	<ul style="list-style-type: none"> • Acest lucru este normal într-un climat umed și se va modifica atunci când umiditatea va scădea. • Asigurați-vă că ușa/sertarul este închis etanș.
Gheață solidă în compartimentul congelatorului.	<ul style="list-style-type: none"> • Produsele nu au fost ambalate corespunzător. • O ușă/un sertar al aparatului nu este închis etanș. • Ușa/sertarul a fost deschis prea des sau pentru o perioadă prea mare de timp. • Garnitura ușii/sertarului este murdară, uzată, crăpată sau așezată incorect. • Ceva din interior împiedică închiderea corespunzătoare a ușii/sertarului. 	<ul style="list-style-type: none"> • Ambalați întotdeauna bine produsele. • Închideți ușa/sertarul. • Nu deschideți ușa/sertarul prea des. • Curățați garnitura ușii/sertarului sau înlocuiți-o cu una nouă. • Repoziționați rafturile, rafturile de ușă sau recipientele interne pentru a permite închiderea ușii/sertarului.

Problemă	Cauză posibilă	Soluție posibilă
Aparatul emite sunete anormale.	<ul style="list-style-type: none"> Aparatul nu se află pe o suprafață dreaptă. Aparatul atinge unele obiecte din jurul acestuia. 	<ul style="list-style-type: none"> Regiați suportul pentru nivelarea aparatului. Îndepărtați obiectele din jurul aparatului.
Se aude un sunet similar cu cel al apei care curge.	<ul style="list-style-type: none"> Acest lucru este normal. 	<ul style="list-style-type: none"> -
Veți auzi o alarmă cu un bip sonor.	<ul style="list-style-type: none"> Ușa compartimentului de depozitare al frigiderului sau sertarul congelatorului este deschisă. 	<ul style="list-style-type: none"> Închideți ușa/sertarul.
Veți auzi un zumzet slab.	<ul style="list-style-type: none"> Sistemul anti-condens este în funcțiune. 	<ul style="list-style-type: none"> Acesta împiedică formarea condensului și este normal.
Iluminarea interioară sau sistemul de răcire nu funcționează.	<ul style="list-style-type: none"> Ștecărul de alimentare nu este conectat la priza de alimentare. Sursa de alimentare nu este intactă. Becul cu led este defect. 	<ul style="list-style-type: none"> Conectați ștecărul de alimentare. Verificați sursa de alimentare cu energie electrică din cameră. Contactați compania locală de electricitate! Contactați serviciul de depanare pentru înlocuirea becului.
Lateralele dulapului și garnitura ușii se încălzesc.	<ul style="list-style-type: none"> Acest lucru este normal. 	<ul style="list-style-type: none"> -

Pentru a contacta asistența tehnică, accesați site-ul nostru: <https://corporate.haier-europe.com/en/>. În secțiunea „site”, alegeți marca produsului și țara dumneavoastră. Veți fi redirectionat către website-ul specific unde puteți găsi numărul de telefon și formularul de contactare a asistenței tehnice.

9.2 Pană de curent

În cazul unei pene de curent, alimentele ar trebui să rămână reci timp de aproximativ 14 ore. Urmați aceste sfaturi în cazul unei pene de curent prelungite, în special pe timpul verii:

- ▶ Deschideți ușa/sertarul de cât mai puține ori posibil.
- ▶ Nu puneți alimente adiționale în aparat în timpul unei pene de curent.
- ▶ În cazul în care știți că se va produce o pană de curent, iar durata acesteia va fi mai mare de 14 ore, faceți cuburi de gheață și puneți-le într-un recipient în partea de sus a compartimentului frigiderului.
- ▶ Imediat după întreruperea energiei electrice este necesară inspectarea produselor.
- ▶ Dat fiind faptul că temperatura din frigider va crește în timpul unei pene de curent sau în cazul alte defecțiuni, perioada de depozitare și calitatea alimentelor comestibile vor fi reduse. Alimentele care se decongelează trebuie consumate sau gătite și recongelate (unde este cazul) cât mai curând după aceea, pentru a preveni apariția riscurilor pentru sănătate.



Notificare: Funcția de memorare în timpul penei de curent

După restabilirea alimentării cu energie electrică, aparatul continuă să funcționeze cu setările stabilite înaintea penei de curent.

10.1 Despachetare



AVERTIZARE!

- ▶ Aparatul este greu. Manipulați-l întotdeauna cu cel puțin două persoane.
- ▶ Țineți toate materialele de ambalare la distanță de copii și eliminați-le într-un mod ecologic.
- ▶ Scoateți aparatul din ambalaj.
- ▶ Îndepărtați toate materialele de ambalare.

10.2 Condiții ambientale

Temperatura camerei trebuie să fie cuprinsă întotdeauna între 10 °C și 43 °C, deoarece poate influența temperatura din interiorul aparatului și consumul de energie al acestuia. Nu instalați aparatul în apropierea altor aparate care emit căldură (cuptoare, frigider) fără izolare.

10.3 Cerințe legate de spațiu

Spațiul necesar atunci când ușa este deschisă (fig. 10.3)

Lățime în mm		Adâncime în mm		Distanța până la perete în mm
W1	W2	D1	D2	
		600	885	50
830	1424	D3	D4	
		1034	1130	

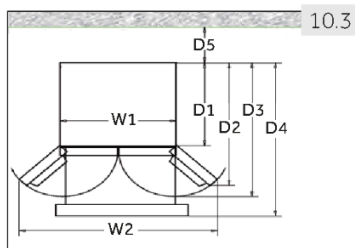

10.4 Secțiune transversală ventilare

Pentru a obține o ventilare suficientă a aparatului din motive de siguranță, trebuie respectate informațiile legate de secțiunile transversale ale ventilării necesare (fig. 10.4)

Acest aparat frigorific nu este destinat utilizării ca aparat încorporabil.

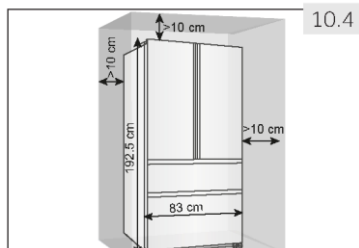

10.5 Alinierea aparatului

Aparatul trebuie amplasat pe o suprafață dreaptă și solidă.

1. Înclinați aparatul ușor în spate (fig. 10.5).
2. Reglați picioarele la nivelul dorit.
3. Stabilitatea poate fi verificată împingând alternativ pe diagonală. Balansarea ușoară trebuie să fie aceeași în ambele direcții. În caz contrar, cadrul se poate încovoia; drept rezultat pot apărea pierderi pe la garniturile ușii. Înclinarea ușoară spre spate ușurează închiderea ușii.

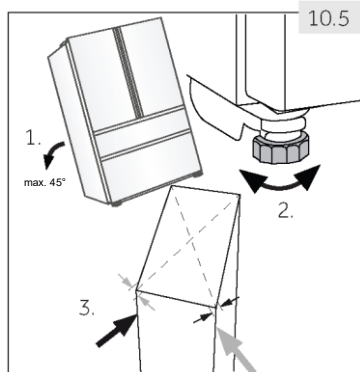

10.6-1

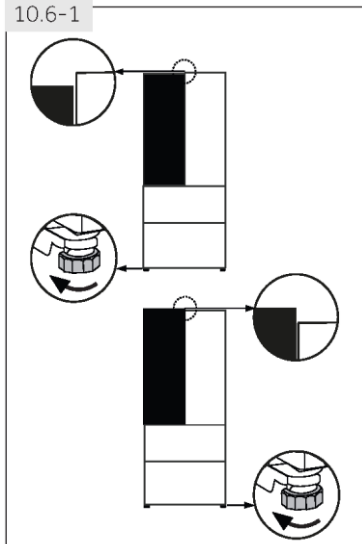

10.6 Reglarea fină a ușilor

Dacă ușile nu sunt la același nivel, această nepotrivire poate fi remediată prin următoarele metode:

10.6.1 Utilizarea piciorului de reglare

Rotiți piciorul de reglare conform direcției săgeții (fig. 10.6-1) pentru a ridica sau coborî piciorul.

10.6-2

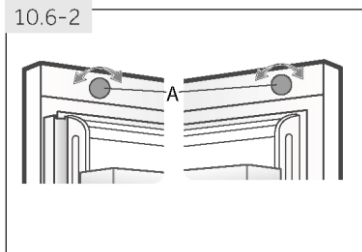

10.6.2 Utilizarea butonului de ajustare

Rotiți butonul de reglare din partea superioară a ușii (fig. 10.6-1).

10.6-3

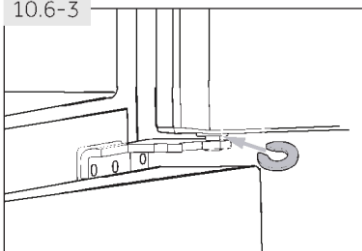

10.6.3 Utilizarea distanțierelor

- ▶ Deschideți ușa superioară și ridicați-o.
- ▶ Prindeți cu atenție distanțierul (din punga de accesorii) în inelul alb de plastic de la balamaua din mijloc cu mâna sau cu ajutorul unei scule precum cleștele (fig. 10.6-3). Nu zgâriați sau loviți ușa.

Notificare: Nivelare

În timpul utilizării viitoare a frigiderului, fenomenul de pierdere a nivelului comun al ușilor poate apărea în urma greutății alimentelor depozitate. În acest caz, ajustați în consecință prin metodele de mai sus.

10.7 Timpul de așteptare

Uleiul de ungere fără întreținere este amplasat în capsula compresorului. Uleiul respectiv poate trece prin sistemul cu țevi închis în timpul transportării înclinat. Înainte de conectarea aparatului la rețeaua de alimentare, trebuie să așteptați 2 ore (fig. 10.7) pentru ca uleiul să curgă înapoi în capsulă.

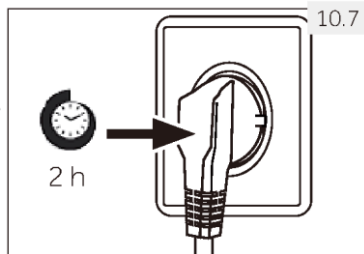

10.8 Conexiunea electrică

Înainte de fiecare conexiune verificați dacă:

- ▶ sursa de alimentare, priza și siguranța sunt conforme cu plăcuța cu date tehnice.
- ▶ priza de alimentare este legată la împământare și nu este de tip prize multiple sau prelungitor.
- ▶ ștecărul și priza de alimentare sunt strict conforme.

Conectați ștecărul la o priză de la domiciliu instalată corespunzător.



AVERTIZARE!

Pentru evitarea riscurilor, cablul de alimentare deteriorat trebuie înlocuit prin serviciul pentru clienți (consultați fișa de garanție).

Atunci când poziționați aparatul, asigurați-vă că cablul de alimentare nu este prins sau deteriorat.

Nu amplasați prizele portabile multiple sau alimentările portabile în spatele aparatului.



Evitați cu atenție provocarea unui incendiu cauzat de materialele inflamabile care se pot aprinde.



AVERTIZARE!

- ▶ Racordați aparatul doar la alimentarea cu apă potabilă. Filtrul de apă filtrează doar impuritățile din apă și curată și igienizează gheața. Nu poate steriliza sau distruge germeii sau alte substanțe nocive.
- ▶ Presiunea prea mare a apei din furtun poate deteriora aparatul. Instalați un reductor de presiune atunci când presiunea apei din furtun depășește 0,6 MPa.
- ▶ Înainte de racordare, verificați dacă apa este curată și limpede.



Notificare: Racordul la apă:

- ▶ Presiunea apei reci trebuie să fie de 0,15-0,6 MPa.
- ▶ Lungimea maximă permisă a furtunului de apă este de 8 metri. Furtunurile mai lungi vor afecta cuburile de gheață și conținutul de apă rece.
- ▶ Temperatura ambiantă trebuie să fie de minim 0 °C.
- ▶ Țineți furtunul de apă departe de sursele de căldură.

1. Tăiați țeava în două bucăți de lungimea necesară pentru a conecta filtrul (A) cu aparatul (B1) și robinetul de apă (B2) (fig. 10.8-1). Asigurați-vă că obțineți o tăietură dreaptă folosind un cuțit ascuțit.

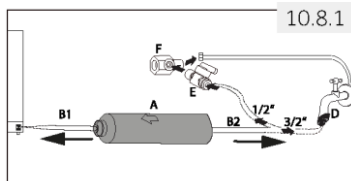

2. Introduceți țeava (B1) la o adâncime de aproximativ 12 mm în suportul de montare al filtrului de apă (A) (fig. 10.8-2).

Aveți grijă să instalați filtrul în direcția corectă. Săgeata arată direcția fluxului de apă.

3. Fixați țeava cu o clemă de blocare (C), după cum se indică în fig. 10.8-3

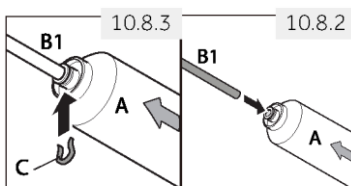

4. Repetați pasul 2 și 3 cu țeava (B2) de cealaltă parte a filtrului

5. Conectați capătul țevii (B2) la unul dintre adaptoarele „D” sau „E și F” care se potrivește cu conducta principală de apă (fig. 10.8-4)

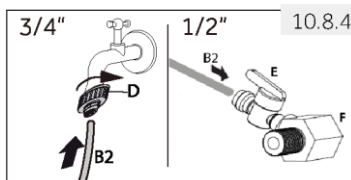

6. Conectați capătul B1 la ansamblul supapei din spatele aparatului (fig. 10.8-5)

7. Deschideți robinetul de apă pentru a verifica dacă sistemul este etanș și spălați conducta.

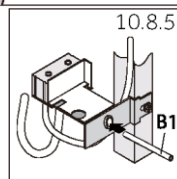

AVERTIZARE!

- ▶ Asigurați-vă întotdeauna că toate conexiunile sunt bine strânse, uscate și etanșe!
- ▶ Aveți grijă ca furtunul să nu fie distrus, îndoit sau răsucit

11.1 Fișa de produs conform reglementării UE nr. 2019/2016

Marcă comercială	Haier
Identificatorul de model	HFW7819EWMP
Categoria modelului	Combină frigorifică
Clasa de eficiență energetică	E
Consumul anual de energie (kWh/an) ¹⁾	318
Volum de răcire (l)	356
Volum de congelare (l) ****	181
Clasificarea prin stele	
Sistem fără îngheț	Da
Timpul necesar creșterii temperaturii (h)	14
capacitatea de congelare (kg/24 h)	12
Clasa de climat ²⁾	SN.N.ST.T
Clasa de emisii sonore și emisii de zgomote acustice aeropurtate (db(A) re 1pW)	C(37)
Tipul constructiv	De sine stătător

¹⁾ pe baza rezultatelor testului standard timp de 24 de ore. Consumul efectiv de energie va depinde de modul de utilizare a aparatului și de amplasarea acestuia.

²⁾ - Zonă temperată extinsă (SN): „acest aparat frigorific este proiectat pentru utilizarea la temperaturi ambientale cuprinse între 10 °C și 32 °C”;

- Zonă temperată (N): „acest aparat frigorific este proiectat pentru utilizarea la temperaturi ambientale cuprinse între 16 °C și 32 °C”;

- Zonă subtropicală (ST): „acest aparat frigorific este proiectat pentru utilizarea la temperaturi ambientale cuprinse între 16 °C și 38 °C”;

- Zonă tropicală (T): „acest aparat frigorific este proiectat pentru utilizarea la temperaturi ambientale cuprinse între 16 °C și 43 °C”;

11.2 Date tehnice suplimentare

Volumul total (l)	537
Tensiune/Frecvență	220-240V ~/ 50Hz
Puterea de intrare (W)	120
Curentul de intrare (A)	1,5
Siguranța principală (A)	16
Agent de răcire/cantitate	R600a/61g
Dimensiuni (A/L/Î în mm)	669x830x1925

11.3 Standarde și directive

Acest produs respectă cerințele tuturor directivelor CE aplicabile, cu standardele corespondente armonizate, care asigură marcajul CE.

Vă recomandăm să apelați la serviciul pentru clienți Haier și să utilizați piese de schimb originale. Dacă aveți o problemă cu aparatul, consultați mai întâi secțiunea DEPANARE. Dacă nu găsiți nicio soluție acolo, vă rugăm să contactați

- ▶ distribuitorul local sau
- ▶ secțiunea pentru Service și Asistență la www.haier.com unde puteți găsi numerele de telefon și întrebările frecvente, precum și locul în care puteți activa cererea de servicii.

Pentru contactarea Serviciului nostru, asigurați-vă că dețineți următoarele date.

Informațiile pot fi găsite pe plăcuța cu date tehnice.

Model _____ Nr. serie _____

De asemenea, verificați și fișa de garanție furnizată cu produsul, în cazul garanției.

Pentru solicitările comerciale generale puteți găsi mai jos adresele noastre din Europa:

Adresele Haier din Europa			
Țara*	Adresa poștală	Țara*	Adresa poștală
Italia	Haier Europa Via Eden Fumagalli 20861 Brugherio Italia	Franța	Haier France SAS 3-5 rue des Gravieres 92200 Neuilly sur Seine FRANȚA
Spania Portugalia	Haier Iberia SL Pg. Garcia Faria, 49-51 08019 Barcelona SPANIA	Belgia-FR Belgia-NL Țările de Jos Luxemburg	Haier Benelux SA Anderlecht Route de Lennik 451 BELGIA
Germania Austria	Haier Deutschland GmbH Hewlett-Packard-Str. 4 D-61352 Bad Homburg GERMANIA	Polonia Cehia Ungaria Grecia România Rusia	Haier Polonia Sp. zo.o. Al. Jerozolimskie 181B 02-222 Warszawa POLONIA
Marea Britanie	Haier Appliances UK Co.Ltd. One Crown Square Church Street East Woking, Surrey, GU21 6HR MAREA BRITANIE		

*Pentru mai multe informații, accesați www.haier.com

DISPONIBILITATEA PIESELOR DE SCHIMB

„Termostatele, senzorii de temperatură, plăcile cu circuite imprimate și sursele de lumină sunt disponibile pentru o perioadă minimă de șapte ani de la punerea pe piață a ultimei unități a modelului. Mănerile de uși, balamalele de uși, tăvile și coșurile sunt disponibile pentru minim șapte ani, iar garniturile de uși pentru cel puțin 10 ani de la punerea pe piață a ultimei unități a modelului.”

GARANȚIE

Garanția minimă este de: 2 ani pentru țările din UE, 3 ani pentru Turcia, 1 an pentru Marea Britanie, 1 an pentru Rusia, 3 ani pentru Suedia, 2 ani pentru Serbia, 5 ani pentru Norvegia, 1 an pentru Maroc, 6 luni pentru Algeria, Tunisia nu necesită nicio garanție legală.

* Pentru mai multe informații despre produs, consultați <https://eprel.ec.europa.eu/> sau scanați codul QR de pe eticheta energetică furnizată cu aparatul.

HFW7819_GB-V01_022021

Haier



Návod k použití

Lednička-Mraznička

HFW7819EWMP

CS

Haier

Děkujeme Vám, že jste si zakoupili spotřebič Haier.

Před použitím spotřebiče si prosím pečlivě pročtete tento návod. V návodu najdete důležité informace, díky nimž budete svůj spotřebič využívat naplno, zajistíte bezpečnou a správnou instalaci, použití a údržbu.

Uchovávejte tento návod na vhodném místě, abyste ho měli vždy po ruce a mohli tak spotřebič používat bezpečně a správně.

Pokud spotřebič prodáte, darujete nebo necháte v domě/bytě např. po stěhování, zajistěte předání návodu, aby se nový majitel spotřebiče mohl seznámit s pokyny pro jeho bezpečné používání.



Popis

Upozornění - Důležité poučení o bezpečnosti



Obecné informace a tipy



Sdělení týkající se životního prostředí

Likvidace



Pomozte chránit životní prostředí a lidské zdraví. Obal spotřebiče vyhodte do příslušného kontejneru, aby mohl být recyklován. Pomozte recyklovat odpad z elektrických a elektronických přístrojů. Nevyhazujte přístroje označené tímto symbolem do běžného odpadu z domácnosti. Vraťte výrobek do místního zařízení pro recyklaci nebo se obraťte na svůj městský úřad.



UPOZORNĚNÍ!

Nebezpečí zranění nebo udušení!

Chladivo a plyny se musí zlikvidovat profesionálně. Před řádnou likvidací se ujistěte, že potrubí chladicího okruhu není poškozeno. Odpojte spotřebič od elektrické sítě. Odřízněte kabel pro připojení do elektrické sítě a zlikvidujte ho. Aby nedošlo k zavření dětí nebo domácích mazlíčků do spotřebiče, odstraňte zásobníky a zásuvky a odmontujte západku dveří a těsnění.

1- Bezpečnostní informace.....	4
2- Běžný účel použití.....	8
3- Popis spotřebiče	9
4- Ovládací panel	10
5- Použití	11
6- Tipy na ušetření energie.....	20
7- Zařízení.....	21
8- Péče a čištění	25
9- Řešení problémů	28
10- Instalace.....	31
11- Technické údaje	35
12- Zákaznický servis.....	36

Před zapnutím spotřebiče si nejprve přečtěte následující bezpečnostní rady!:



UPOZORNĚNÍ

Před prvním použitím

- ▶ zkontrolujte, že nedošlo k poškození spotřebiče během přepravy.
- ▶ Odstraňte všechny obaly a držte mimo dosah dětí.
- ▶ Před instalací spotřebiče vyčkejte alespoň 2 hodiny, aby byla zajištěna plná funkce chladicího okruhu.
- ▶ S přístrojem manipulujte vždy minimálně ve 2 osobách, protože je těžký.

Instalace

- ▶ Spotřebič umístěte na dobře větraném místě. Zajistěte, aby nad a kolem spotřebiče byla mezera minimálně 10 cm.
- ▶ Nikdy neumísťujte spotřebič ve vlhkém prostředí nebo na místě, kde by na něj mohla stříkat voda. Kapky vody a skvrny osušte a očistěte s měkkým čistým hadříkem.
- ▶ Neinstalujte spotřebič na přímé sluneční světlo nebo do blízkosti tepelných zdrojů (např. sporák, radiátory).
- ▶ Instalujte a vyrovnejte spotřebič na místě, které odpovídá jeho velikosti a způsobu využití.
- ▶ Udržujte větrací otvory v přístroji nebo ve vestavěné konstrukci čisté a bez překážek.
- ▶ Ujistěte se, že elektrické údaje na výkonnostním štítku souhlasí se síťovým napájením. Pokud tomu tak není, obraťte se na elektrikáře.
- ▶ Spotřebič je provozován na 220-240 VAC / 50 Hz napájení. Abnormální kolísání napětí může způsobit, že se spotřebič nepodaří spustit, nebo se poškodí regulace teploty nebo kompresor, nebo při provozu může vznikat abnormální hluk. V takovém případě musí být namontován automatický regulátor napětí.
- ▶ Použijte samostatnou zásuvku pro uzemnění napájení, jež je snadno přístupná. Spotřebič musí být uzemněný.
- ▶ **Pouze pro Spojené království:** Napájecí kabel spotřebiče je vybaven 3drátovou (zemnicí) zástrčkou, která je vhodná pro standardní 3drátovou (zemnicí) zásuvku. Nikdy neodstraňujte ani nedemontujte třetí kolík (uzemnění). Po instalaci spotřebiče by zásuvka měla zůstat přístupná.
- ▶ Nepoužívejte adaptér s více zásuvkami a prodlužovacími kabely.



UPOZORNĚNÍ

- ▶ Zkontrolujte, že lednička nestojí na napájecím kabelu. Nestoupejte na napájecí kabel.
- ▶ Nepoškozujte chladicí okruh.

Denní používání

- ▶ Přístroj mohou používat děti od 8 let a osoby se sníženými fyzickými, smyslovými nebo mentálními schopnostmi, nebo osoby s nedostatečnými zkušenostmi a znalostmi, pokud mají nad sebou dohled nebo pokud byly vyškoleny ohledně bezpečného používání přístroje a pokud chápou možná rizika.
- ▶ Děti do 3 let udržujte v bezpečné vzdálenosti od přístroje, pokud nejsou pod neustálým dohledem.
- ▶ S přístrojem si nesmí hrát děti.
- ▶ Pokud v blízkosti spotřebiče uniká svítiplyn nebo jiný hořlavý plyn, vypněte ventil unikajícího plynu, otevřete dveře a okna a neodpojujte nebo nepřipojujte síťový kabel chladničky nebo jiného spotřebiče.
- ▶ Věnujte pozornost tomu, že spotřebič je nastavený pro provoz při rozsahu okolní teploty mezi 10 a 43 °C. Pokud bude ponechán delší dobu v prostředí, kde je teplota vyšší nebo nižší než je uvedený rozsah, nemusí správně fungovat.
- ▶ Nepokládejte nestabilní předměty (těžké předměty, nádoby s vodou) nahoru na spotřebič, abyste zabránili zranění osob způsobené pádem nebo elektrickému šoku způsobenému kontaktem s vodou.
- ▶ Netahejte za police ve dveřích. Dveře by se mohly zakřivit, policička na lahev odtáhnout nebo by se spotřebič mohl převrátit.
- ▶ Dveře spotřebiče otvírejte a zavírejte pouze klikou. Mezera mezi dveřmi a skříní je velmi úzká. Nedávejte ruce do těchto míst, abyste se vyhnuli skřípnutí prstů. Dveře otvírejte a zavírejte, pouze pokud v dosahu dveří nestojí děti.
- ▶ Neskladujte nebo nepoužívejte hořlaviny, výbušniny nebo žíravé materiály ve spotřebiči nebo v jeho okolí.
- ▶ V spotřebiči neskladujte léky, bakterie nebo chemické látky. Tento spotřebič určený pro domácnost. Nedoporučuje se pro skladování materiálů s požadavkem na přesné teploty.
- ▶ Nikdy neskladujte tekutiny v lahvích nebo plechovkách (kromě lihovin s vysokým obsahem alkoholu), zejména perlivých nápojů, v mrazničce, protože by během zmrazování praskly.
- ▶ Pokud v mrazničce došlo k zahřátí, zkontrolujte stav potravin.



UPOZORNĚNÍ!

Denní používání

- ▶ Nenastavujte příliš nízké teploty v prostoru ledničky. Při vysokém nastavení může teplota klesnout pod nulu. Pozor: Může dojít k roztržení lahví.
- ▶ Nedotýkejte se zmrazených potravin mokřýma rukama (noste rukavice). Zejména se vyvarujte jedení nanuků ihned po vyjmutí z mrazničky. Je zde nebezpečí omrzlin nebo tvorby puchýřů z mrazu. První pomoc: okamžitě dejte pod tekoucí studenou vodu. V žádném případě se neodtrhujte!
- ▶ Nedotýkejte se vnitřního povrchu mrazničky, když je zapnutá, zejména mokřýma rukama, protože by vám ruce mohly přimrznout k povrchu.
- ▶ V případě výpadku napájení nebo před čištěním spotřebič odpojte z napájení. Před tím, než spotřebič znovu zapnete, vyčkejte alespoň 5 minut, protože časté zapínání může poškodit kompresor.
- ▶ Nepoužívejte elektrická zařízení uvnitř potravinové skříně, pokud se nejedná o přístroje doporučené výrobcem.

Údržba / čištění

- ▶ Zajistěte, aby při provádění čištění a údržby byly děti pod dozorem.
- ▶ Před prováděním jakékoli běžné údržby spotřebič odpojte od elektrické sítě. Před tím, než spotřebič znovu zapnete, vyčkejte alespoň 5 minut, protože časté zapínání může poškodit kompresor.
- ▶ Při odpojování spotřebiče od el. napájení táhněte za zástrčku, ne za kabel.
- ▶ Ne seškrabávejte námrazy a led ostrými předměty. Nepoužívejte spreje, elektrické ohřivače jako radiátory, fény, parní čističe nebo jiné zdroje tepla, abyste zabránili poškození plastových částí.
- ▶ Pro urychlení rozmrazení nepoužívejte mechanická zařízení nebo jiné prostředky jinak, než je doporučeno výrobcem.
- ▶ Pokud je napájecí kabel poškozen, musí být vyměněn výrobcem, servisním technikem nebo podobně kvalifikovanou osobou, aby nedošlo k úrazu.
- ▶ Nepokoušejte se o opravení spotřebiče vlastními silami. V případě nutnosti opravy spotřebiče kontaktujte náš zákaznický servis.



UPOZORNĚNÍ!

Údržba / čištění

- ▶ Alespoň jednou ročně odstraňte prach ze zadní části spotřebiče, abyste omezili riziko vzniku požáru a také zvýšenou spotřebu energie.
- ▶ Během čištění na spotřebič nestříkejte ani ho neoplachujte.
- ▶ Nepoužívejte při čištění kropicí ani parní přístroje.
- ▶ Studené skleněné police neomývejte horkou vodou. Náhlá změna teploty by mohla způsobit prasknutí skla.

Informace o chladicím plynu



UPOZORNĚNÍ!

Spotřebič obsahuje hořlavé chladivo ISOBUTAN (R600a). Zkontrolujte, že během přepravy a instalace nedošlo k poškození chladicího okruhu. Prosakující chladivo může způsobit poranění očí nebo se vznítit. Pokud se objeví závada, držte všechny zdroje otevřeného ohně stranou, důkladně vyvětrejte místnost, **nezapojujte ani nevypojujte** síťové kabely žádného spotřebiče v místnosti. Informujte zákaznický servis.

V případě, že chladivo přijde do kontaktu s očima, okamžitě je propláchněte pod tekoucí vodou a zavolejte neprodleně očního lékaře.



VÝSTRAHA!

Když zavřete dveře, svislý nosník dveří na levých dveřích se ohne dovnitř (1).

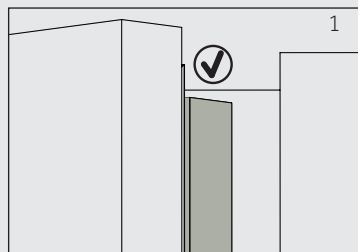

Pokud se pokusíte zavřít levé dveře a vertikální pás na dveřích není zahnutý (2), nejprve ho zahněte, jinak pás na dveřích zasáhne upevňovací hřídel nebo pravé dveře. Tak může dojít k skluzu nebo netěsnosti dveří.

Ve svislém nosníku dveří s nachází ohřívací závit. Teplota povrchu trochu vzroste, což je normální a nemá žádný vliv na funkce chladničky.

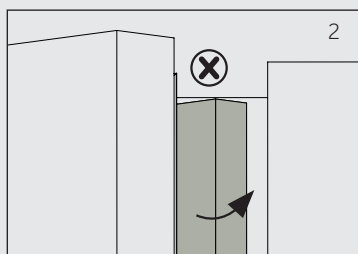

2.1- Běžný účel použití

Tento spotřebič je určený k chlazení a mrazení potravin. Je zkonstruovaný výhradně pro použití v suchém interiéru domácností. Není určený pro komerční nebo průmyslové využití.

Není dovoleno přístroj jakkoli měnit nebo upravovat. Nedovolené zacházení může způsobit poruchy a ztrátu záruky.

2.2 Příslušenství

Zkontrolujte příslušenství a textovou dokumentaci podle tohoto seznamu (Obr. 2.2):

2.2

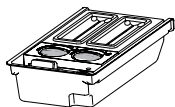

Výrobek ledu s le-
dovým kopečkem



2 Tacky pro
vajíčka



3 distanční
vločky



Osvěžující
podložka



Energetický
štítek



Záruční list



Návod k
použití

i Upozornění: Rozdíly

Vzhledem k technickým změnám a různým modelům nemusí některé obrázky v této příručce přesně zobrazovat váš model.

Obrázek spotřebiče (obr. 3)

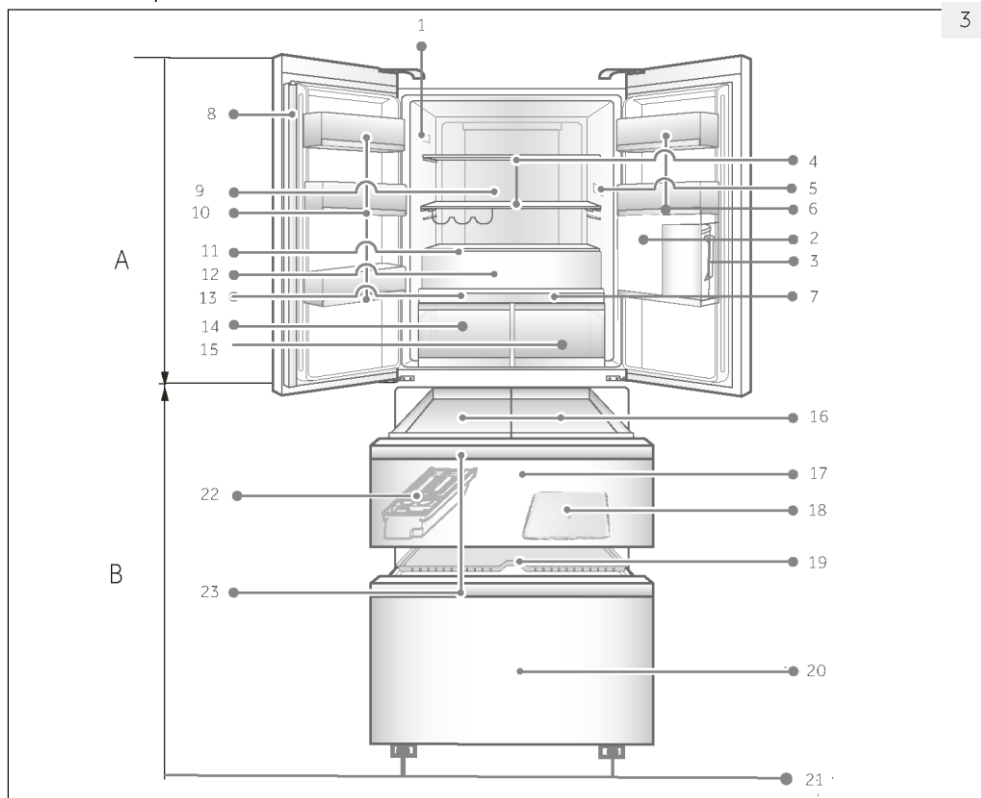

A: Prostor chladničky

- 1 Typový štítek a kód QR
- 2 Držák konvice
- 3 Konvice na vodu
- 4 Skleněná police a police na víno
- 5 Ukazatel správné teploty (volitelný)
- 6 Police na dveřích
- 7 Panel zásuvky My Zone
- 8 Vzpěra dveří
- 9 Vzduchový kanál (s ABT)
- 10 Police na dveřích
- 11 Kryt boxu Fresh Box
- 12 Fresh Box

13 Panel zóny Humidity Zone

14 Zásuvka Humidity Zone

15 Zásuvka MyZone

B: Prostor mrazničky

- 16 Box mrazničky
- 17 Horní zásuvka mrazničky
- 18 Fresher Pad
- 19 Příhrádka pro potraviny před zmrazením
- 20 Dolní zásuvka mrazničky
- 21 Nastavitelné nohy
- 22 Výrobek ledu
- 23 Madlo zásuvky mrazničky

Ovládací panel (obr. 4)

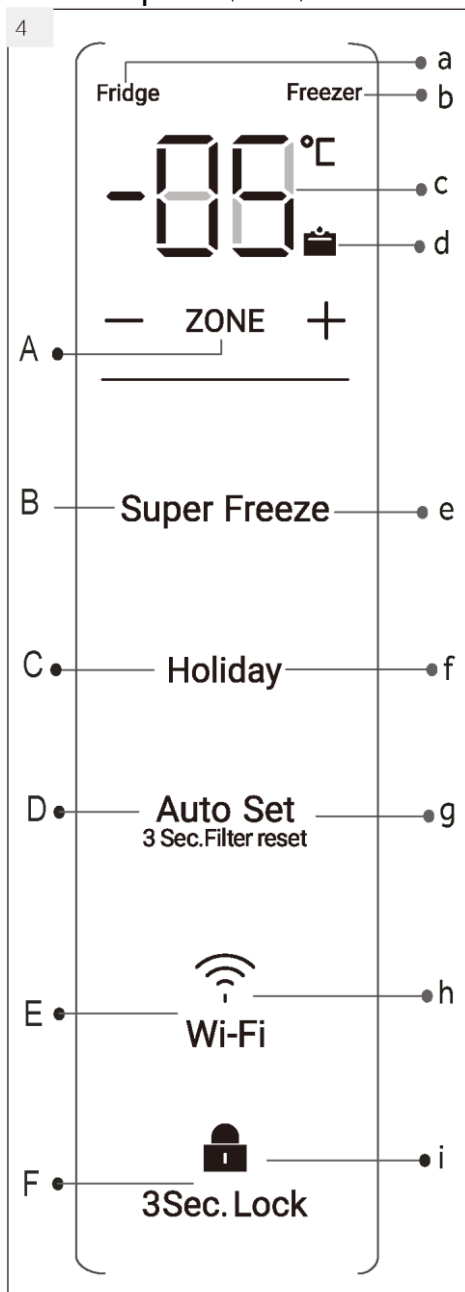
**Tlačítka:**

- A Přepínání mezi teplotami chladnička a mraznička
- B Vypínač funkce Supermrazení
- C Vypínač funkce Dovolená
- D Vypínač automatického režimu a upozornění na vodní filtr
- E Nastavení Wi-Fi
- F Zamykání/odemykání panelu

Ukazatele:

- a Vybrán prostor chladničky
- b Vybrán prostor mrazničky
- c Teplota v prostoru chladničky a mrazničky
- d Upozornění na výměnu vodního filtru
- e Funkce Supermrazení
- f Funkce Dovolená
- g Funkce inteligentní automatiky
- h Funkce Wi-Fi
- i Zámek panelu

5.1 Před prvním použitím

- ▶ Odstraňte všechny obalové materiály, udržujte je mimo dosah dětí a zlikvidujte je v souladu s ochranou životního prostředí.
- ▶ Než vložíte do spotřebiče potraviny, očistěte ho uvnitř i zvenku vodou a jemným čisticím prostředkem.
- ▶ Po vyrovnání a očištění spotřebiče vyčkejte alespoň 2 hodiny, než ho zapojíte do elektrické sítě. Viz oddíl INSTALACE.
- ▶ Nechte přihrádky vychladit na požadovanou teplotu dříve, než do nich vložíte potraviny. Pomocí funkcí rychlého chlazení a rychlého mrazení se přihrádky rychle vychladí.
- ▶ Teplota ledničky je automaticky nastavená na 5° C a teplota mrazničky na -18° C. To je doporučené nastavení. Nastavené teploty můžete ručně změnit podle vlastních požadavků. Vid. REŽIM RUČNÍHO NASTAVENÍ.

5.2 Doteková tlačítka

Tlačítka na ovládacím panelu jsou doteková tlačítka, která reagují na lehký dotek prstem.

5.3 Zapnutí/Vypnutí spotřebiče

Spotřebič je funkční, jakmile ho zapojíte do elektrické sítě.

Při prvním zapnutí přístroje se zobrazí aktuální teplota chladničky a mrazničky ("a" a "b"). Displej začne blikat. Pokud jsou dveře zavřené, vypne se po 30 sekundách. Zámek panelu může být aktivní.



Poznámka: Přednastavení

- ▶ Spotřebič je nastavený na doporučenou teplotu 5°C (lednička) a -18°C (mraznička). Za normálních podmínek okolního prostředí není nutné teplotu nastavovat.
- ▶ Přednastavení funkce pro zásuvku Suchá Zóna je „Ovoce a zelenina“, u zásuvky Vlhká Zóna „Vysoká vlhkost“
- ▶ Když zapnete spotřebič po předchozím odpojení od elektrické sítě, může trvat až 12 hodin, než dosáhne správných teplot.

Před vypnutím spotřebič vyprázdněte. Chcete-li spotřebič vypnout, vytáhněte napájecí kabel z elektrické zásuvky.

5.4 Pohotovostní režim

Displej se automaticky vypne 30 sekund po stisknutí tlačítka. Displej se automaticky zamkne. Při doteku libovolného tlačítka nebo otevření dveří/zásuvky se automaticky rozsvítí.

5.5

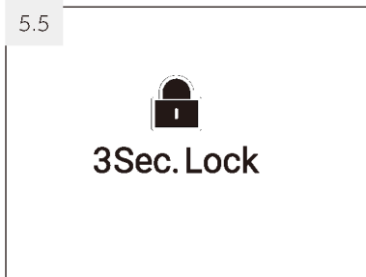

5.5 Zamknutí/odemknutí panelu

Upozornění: Zámek panelu

Pokud není během 30 sekund stisknuto žádné tlačítko, ovládací panel se automaticky zablokuje proti aktivaci. K úpravě jakéhokoli nastavení je nutné odemknout panel.

- ▶ Stisknutím tlačítka „F“ na 3 sekundy zablokujete všechny prvky panelu proti aktivaci (obr. 5.5). Nyní se zobrazuje příslušný indikátor „f“.
- ▶ Chcete-li panel odemknout, znovu stiskněte tlačítko.

5.6 Alarm otevření dveří/zásuvky

Jestliže se otevřou jedny z dveří chladničky nebo jedna ze zásuvek mrazničky na déle než jednu minutu, ozve se alarm otevření dveří/zásuvky. Alarm lze ukončit zavřením dveří/zásuvky. Pokud zůstanou dveře/zásuvka otevřené déle než 7 minut, světlo uvnitř chladničky a osvětlení ovládacího panelu se automaticky vypnou.

5.7 Volba pracovního režimu

Můžete zvolit jeden z následujících dvou způsobů nastavení spotřebiče:

5.7.1-1

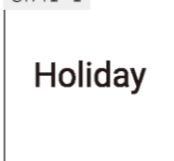

5.7.1-2



5.7.1 Režim Holiday

1. Pokud je panel zamknutý, odemkněte ho stisknutím tlačítka „F“ (obr. 5.5).
2. Stiskněte tlačítko „C“ (Holiday) (obr. 5.7.1-1).
3. Rozsvítí se kontrolka „f“ a funkce se aktivuje (obr. 5.7.1-2).

Tuto funkci lze opět vypnout zopakováním výše uvedených kroků nebo výběrem jiné funkce.



VAROVÁNÍ!

Během funkce Holiday nesmí být v prostoru chladničky uloženo žádné zboží. Teplota +17 °C je příliš vysoká pro ukládání potravin.

5.7.2 Režim ručního nastavení

Chcete-li ručně nastavit teplotu spotřebiče, abyste mohli uložit konkrétní potraviny, můžete nastavit hodnotu prostřednictvím tlačítka pro nastavování teploty.



Upozornění: Konflikt s jinými funkcemi

Pokud je aktivována nějaká jiná funkce (Super-Freeze, Holiday, Auto set) nebo je zamknutý panel, nelze nastavovat teplotu. Bude blikat odpovídající kontrolka a zároveň se bude ozývat zvukový signál.

5.7.2.1 Nastavení teploty pro chladničku

1. Pokud je panel zamknutý, odemkněte ho stisknutím tlačítka „F“ (obr. 5.5).
2. Stisknutím tlačítka „A“ (ZONE) vyberte prostor chladničky. Rozsvítí se kontrolka „a“ a aktivuje se prostor chladničky (obr. 5.7.2-1). Zobrazí se aktuální teplota v prostoru chladničky (obr. 5.7.2-2).
3. Opakovaně stiskněte tlačítko „+“ nebo „-“, dokud nebude blikat požadovaná hodnota teploty (obr. 5.7.2-3).
Při každém stisknutí tlačítka se ozve zvukový signál. Teplota se zvyšuje v krocích po 1 °C od minimální hodnoty 1 °C do maximální hodnoty 9 °C. Optimální teplota v chladničce je 5 °C. Nižší teploty znamenají zbytečnou spotřebu energie.
4. Potvrďte volbu stisknutím jakéhokoli tlačítka kromě „+“ a „-“, jinak se nastavení potvrdí automaticky po 5 sekundách. Zobrazovaná teplota přestane blikat.

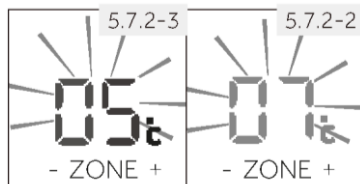

5.7.2.2 Nastavení teploty pro mrazničku

1. Pokud je panel zamknutý, odemkněte ho stisknutím tlačítka „F“ (obr. 5.5).
2. Stisknutím tlačítka „A“ (ZONE) vyberte prostor mrazničky. Rozsvítí se kontrolka „a“ a aktivuje se prostor mrazničky (obr. 5.7.2-4). Zobrazí se aktuální teplota v prostoru mrazničky (obr. 5.7.2-5).
3. Opakovaně stiskněte tlačítko „b“ (mraznička), dokud nebude blikat požadovaná hodnota teploty (obr. 5.7.2-4).
Při každém stisknutí tlačítka se ozve zvukový signál. Teplota se zvyšuje v krocích po 1 °C od -14 °C do -24 °C. Optimální teplota v mrazničce je -18 °C. Nižší teploty znamenají zbytečnou spotřebu energie.
4. Potvrďte volbu stisknutím jakéhokoli tlačítka kromě „+“ nebo „-“ (mraznička), jinak se nastavení potvrdí automaticky po 5 sekundách. Zobrazovaná teplota přestane blikat.

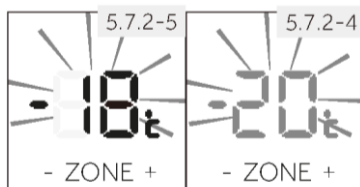
**Upozornění: Faktory ovlivňující teplotu**

Teplotu uvnitř ovlivňují následující faktory:

- ▶ Okolní teplota
- ▶ Četnost otvírání dveří
- ▶ Množství uložených potravin
- ▶ Instalace spotřebiče

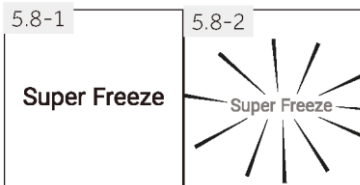

5.8 Funkce Super-Freeze (Supermrazení)

Čerstvé potraviny by se měly co nejdříve úplně zmrazit. Pak si uchovají nejlepší nutriční hodnoty, vzhled a chuť. Funkce Super-Freeze urychluje zmrazování čerstvých potravin a chrání již uložené zboží před nežádoucím ohřátím. Pokud potřebujete najednou zmrazit velké množství potravin, doporučuje se nastavit funkci Super-Freeze 24 h před použitím mrazicího prostoru. Po spuštění této funkce bude teplota dosahovat téměř -24°C až -30°C .

1. Pokud je panel zamknutý, odemkněte ho stisknutím tlačítka „F“ (obr. 5.5).
2. Stiskněte tlačítko „B“ (Super-Freeze) (obr. 5.9.-1).
3. Rozsvítí se kontrolka „e“ a funkce se aktivuje (obr. 5.9.-2).

Tuto funkci lze opět vypnout zopakováním výše uvedených kroků nebo výběrem jiné funkce.

Upozornění: Automatické vypnutí

Funkce Super-Freeze se automaticky vypne po 50 hodinách. Potom bude spotřebič pracovat s dříve nastavenou teplotou.

5.9 Režim Auto set (Automatické nastavení)

Jestliže nemáte žádné zvláštní požadavky, doporučujeme používat režim Auto Set. V tomto režimu může spotřebič automaticky upravovat nastavení teploty podle teploty okolí a změnit teplotu uvnitř spotřebiče. Tato funkce nevyžaduje žádné ruční zásahy.



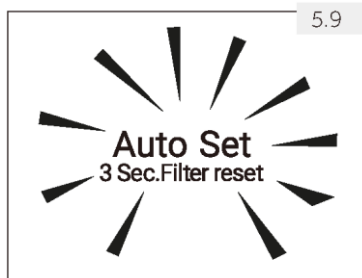

1. Pokud je panel zamknutý, odemkněte ho stisknutím tlačítka „F“ (obr. 5.5).
2. Klepněte na tlačítko „D“ (obr. 5.5).
3. Rozsvítí se kontrolka „g“ a funkce se aktivuje (obr. 5.9).

Tuto funkci lze opět vypnout zopakováním výše uvedených kroků nebo výběrem jiné funkce.



5.10 Nastavení režimu Wi-Fi

POSTUP PÁROVÁNÍ S APLIKACÍ

<p>Krok 1 • Stáhněte si aplikaci hOn z obchodu s aplikacemi</p> <div style="display: flex; align-items: center;">  <div style="display: flex; gap: 10px;"> <div style="text-align: center;">  </div> <div style="text-align: center;">  </div> <div style="text-align: center;">  </div> </div> </div>	
<p>Krok 2 Vytvořte si účet v aplikaci hOn, nebo se přihlaste, pokud již máte účet</p> 	<p>Krok 3 Řiďte se pokyny pro párování v aplikaci hOn</p> 

5.11 Zásuvka My Zone

Prostor chladničky je vybaven zásuvkou MyZone. Podle požadavků na ukládání potravin lze zvolit nejvhodnější funkci, aby se dosáhlo optimální nutriční hodnoty potravin. K dispozici jsou následující funkce:

5.11.1 Funkce Cheese 🧀

Spotřebič je vybaven komorou pro vzácné potraviny s přívodem vlhkého a čerstvého vzduchu prostřednictvím inteligentní regulace, která zamezí vlhkosti a plísnivosti, aby bylo možné dlouhodobě zachovat nutriční hodnotu potravin. Tato funkce je vhodná k uchování suchých potravin s nízkým obsahem vody, například čaje, kávy, sušeného ovoce atd.

5.11.2 Funkce Fruits & Veg 🍏

Tato funkce je vhodná k ukládání ovoce a zeleniny, například jablek a mrkve.

i Upozornění: Funkce Fruits & Veg

V zásuvce MyZone by se nemělo uchovávat ovoce citlivé na chlad, například ananas, avokádo, banány, grapefruity, zelenina jako brambory, lilky, fazole, okurky, cukety a rajčata a sýry.

5.11.3 Funkce 0 °C Fresh 🥩

Tato funkce nastavuje teplotu v zásuvce My Zone na 0 °C. Je vhodná k ukládání čerstvých potravin, například masa, ryb, slávek nebo instantních výrobků. Většina potravin zůstane při teplotě 0 °C čerstvá, ale nezmrzne.

i Upozornění: 0 °C Fresh

Vzhledem k různému obsahu vody v masu budou některé vlhčí druhy masa mrznout při teplotách nižších než 0 °C. Proto by se mělo „čerstvě nakrájené“ maso uchovávat v zásuvce My Zone s teplotou min. 0 °C.

i Upozornění: Zásuvka MyZone

- ▶ Vždy je nutné aktivovat jednu ze tří funkcí prostoru MyZone.
- ▶ Když zvolíte „0 °C Fresh“ nebo „Cheese“, nastavte teplotu chladicího prostoru na střední úroveň (5 °C), abyste uchovávali potraviny v optimálním prostředí.

5.11.4-1

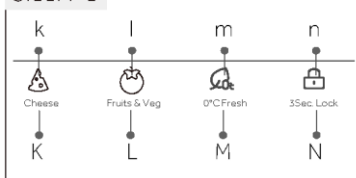

5.11.4 Výběr funkce pro zásuvku MyZone

Funkci lze vybrat pomocí samostatného panelu (obr. 5.11.4-1), který se nachází na krytu zásuvky.

1. Pokud svítí kontrolka „n“, panel je zamknutý a musí se odemknout stisknutím tlačítka „N“ (3 Sec. Lock) na 3 sekundy (obr. 5.11.4-2). Ozve se zvukový signál a kontrolka „n“ zhasne (obr. 5.11.4-2).
2. Stiskněte tlačítko „K/L/M“ odpovídající požadované funkci. Po několika sekundách se rozsvítí příslušná kontrolka „k/l/m“ a funkce se aktivuje.
3. Zamkněte panel stisknutím tlačítka „N“ (3Sec. Lock) na 3 sekundy. Ozve se zvukový signál a rozsvítí se kontrolka „n“ (obr. 5.11.4-3).

5.11.4-2

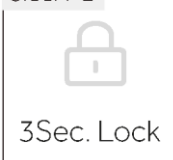

5.11.4-3



5.12 Zásuvka HumidityZone

Prostor chladničky je vybaven zásuvkou HumidityZone. K uchování v čerstvém stavu slouží vhodný modul, který odstraňuje urychlovače zrání.

K dispozici jsou následující funkce:

Funkce	Doporučené potraviny
Low Hum.	Suché ovoce a další suché potraviny s nízkým obsahem vody jako máslo, tuky a oleje, chléb nebo čokoláda.
Mid Hum.	Hrušky, hrozny, třešně atd.
High Hum.	Kapusta, houby atd.

5.12.1

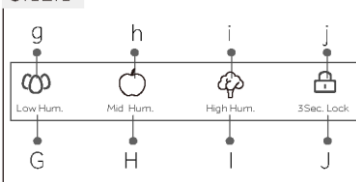

5.12.1 Výběr funkce pro zásuvku HumidityZone

Vlhkost v této zásuvce lze nastavovat pomocí samostatného ovládacího panelu vlhkosti (obr. 5.12.1), který se nachází na krytu zásuvky.

Kroky jsou stejné jako kroky popsané v kapitole 5.11.4 až na to, že se používá panel pro HumidityZone.

i Upozornění: Zámek panelu

Jestliže jsou otevřené dveře, ovládací panely zásuvek MyZone a HumidityZone jsou automaticky blokovány proti aktivaci. K úpravě jakéhokoli nastavení je nutné odemknout panel.

Před prvním použitím funkce Led nebo voda

Před použitím je nutné propláchnout filtr vodou, aby se odstranily nečistoty nebo vzduch zachycený v nádrži na vodu a v systému filtru.

Dávkování vody

- Zatlačte spoušť dávkovače vody, abyste odebrali 4l dávku vody – před odebráním další dávky počkejte 4 minuty.
- Odeberte 4l dávku vody a potom počkejte další 4 minuty. Společně s vodou se může uvolnit uhlíkatý zbytek. Není škodlivý a jedná se o normální jev vznikající během proplachování.
- Odeberte další 4l dávku vody. Zabrání se tím nadměrnému odkapávání vody z dávkovače.
- Po několika dnech od instalace se může z dávkovače uvolnit několik kapek vody. Účelem je odstranit zbývající vzduch zachycený v dávkovači.
- Před použitím se ujistěte, že chladnička chladila alespoň 2 hodiny.

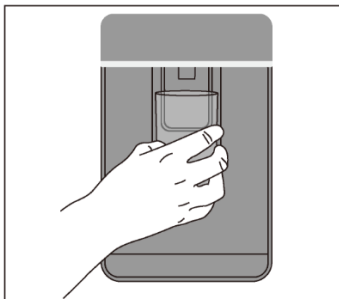

i Upozornění

Účinnost vodního filtru se během používání zvýší, optimální účinnosti se dosáhne po dvou až třech plných zásobnících vody.



Používání dávkovače vody

Před prvním použitím dávkovače vody se ujistěte, že jste postupovali podle kroků uvedených v části „Než začnete používat funkci ledu a vody“.

Dávkování

Dávkovač vody je určen k ovládní jednou rukou. Chcete-li odebrat dávku vody, lehce stiskněte spoušť dávkovače sklenicí nebo nádobou, která se neopírá o spodek dávkovače. Silným zatlačením na spoušť dávkovače se nezvýší průtok ani množství vody.

! VAROVÁNÍ!

Nevkládejte ruce, prsty ani předměty do otvoru dávkovače, aby se předešlo materiálním škodám nebo zranění.

5.14 Typy pro uchování čerstvých potravin

5.14.1 Ukládání do prostoru ledničky

- ▶ Udržujte teplotu v ledničce pod 5°C.
- ▶ Horká jídla se musí před uložením do ledničky zchladit na pokojovou teplotu.
- ▶ Potraviny by se před uložením do ledničky měly omýt a osušit
- ▶ Potraviny určené pro uložení do ledničky by měly být řádně utěsněny, aby se zabránilo změnám vůně nebo chuti.
- ▶ Neuchovávejte nadměrné množství potravin. Pro lepší a homogenní chlazení nechávejte mezi potravinami mezery, aby kolem nich mohl proudit chladný vzduch.
- ▶ Denně používané potraviny by se měly ukládat do přední části polic.
- ▶ Nechcete mezeru mezi potravinami a vnitřními stěnami ledničky, aby mohl vzduch volně proudit. Zejména ohlídejte, aby se potraviny nedotýkali zadní stěny: mohly by k ní přimrznout. Zabraňte přímému kontaktu potravin (zejména mastných nebo kyselých) s vnitřním povrchem, protože mastnota a kyseliny ho mohou rozrušit. Kdykoli narazíte na mastnou/kyselou špínu, hned ji vyčistěte.
- ▶ Mražené potraviny můžete snadno rozmrazit v chladničce. Ušetříte tím energii.
- ▶ Proces stárnutí ovoce a zeleniny, např. některé druhy zeleniny, melounů, papáji, banánů, ananasu atd., se může v ledničce urychlit. Proto není vhodné uchovávat je v ledničce. Zrání velmi nezralého ovoce se ale může o určitou dobu urychlit. Cibuli, česnek, zázvor a další kořenovou zeleninu je možné uchovávat při pokojové teplotě.
- ▶ Nepříjemné pachy uvnitř ledničky značí, že se něco vyliilo a je nezbytné ledničku vyčistit. Viz PÉČE A UDRŽBA.
- ▶ Různé potraviny je třeba umístit na různá místa podle toho, jaké mají vlastnosti: (obr.: 5.14.1).

5.14.1

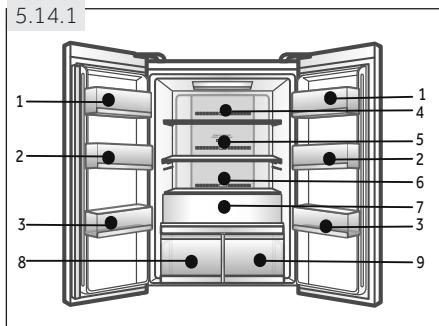

- 1 Máslo, sýry, vejce, koření, atd.
- 2 Vejce, konzervované potraviny, koření, atd.
- 3 Nápoje a zavařené potraviny.
- 4 Nakládané potraviny, konzervované potraviny, atd.
- 5 Masné výrobky, snack potraviny, atd.
- 6 Těstoviny, mléko, tofu, mléčné výrobky atd.
- 7 Ovoce, zelenina, salát, atd.
- 8 Zásuvka Suché Zóny
 - ▶ 🧈 : Máslo, tuky, oleje, čokoláda atd.
 - ▶ 🍏 : Hrušky, hrozny atd.
 - ▶ 🍄 : Zelí, houby, atd.
- 9 Zásuvka Vlhké Zóny:
 - ▶ ☕ : Čaj, káva, sušené ovoce, atd.
 - ▶ 🍏 : Jablka, mrkev atd.
 - ▶ 🥒 : Syrové čerstvé potraviny

5.14.2 Ukládání do prostoru mrazničky

- ▶ Udržujte teplotu v mrazničce na -18°C .
- ▶ 24 hodin před mražením zapněte funkci Extra mrazení; -pro malé množství potravin stačí 4-6 hodin.
- ▶ Horké potraviny je nutné před uložením do mrazničky zchladit na pokojovou teplotu.
- ▶ Potraviny nakrájené na malé porce zmraznou rychleji a bude snadnější je rozmrazit a uvařit. Doporučená váha každá porce je do 2.5 kg
- ▶ Je lepší potraviny před vložením do mrazničky zabalit. Vnější stana obalu musí být suchá, aby se balíčky k sobě nepřilepily. Obalové materiály musí být bez zápachu, neprodyšné, nesmí být toxické ani škodlivé.
- ▶ Abyste nepřekročili dobu uchovávání potravin, запиšte prosím datum zmrazení, časový limit a název potraviny na obal. Řiďte se doporučenou dobou uchovávání u různých potravin.
- ▶ **UPOZORNĚNÍ!:** Kyseliny, žíraviny a sůl atd. mohou narušit vnitřní povrch mrazničky. Nemístujte přímo na vnitřní povrch potraviny, které obsahují tyto látky (např. mořské ryby). Slanou vodu je třeba z mrazničky ihned vyčistit.
- ▶ Nepřekračujte dobu skladování potravin které jsou doporučovány výrobcem. Z mrazničky vydávejte pouze požadované množství potravin.
- ▶ Rozmrazené potraviny rychle zkonzumujte. Rozmrazené jídlo znovu nezmrazujte, pokud ho nejdříve neuvaříte, protože by to negativně ovlivnilo jeho požitelnost.
- ▶ Neukládejte do mrazničky nadměrné množství čerstvých potravin. Podívejte se na mrazicí kapacitu mrazničky – viz TECHNICKÁ DATA nebo údaje na výkonnostním štítku.
- ▶ Potraviny lze uchovávat v mrazničce při teplotě nejméně -18°C po dobu 2 až 12 měsíců podle vlastností potravin (např. maso: 3-12 měsíců, zelenina: 6-12 měsíců)
- ▶ Chcete-li zmrazit čerstvé potraviny, zabraňte jejich kontaktu s již zmrazenými potravinami. Nebezpečí tání!
- ▶ Různé potraviny je třeba umístit na různá místa podle toho, jaké mají vlastnosti: (obr.: 5.14.2).

1 Mrazicí box

Drobné zmrazené potraviny, jako jsou maso, nebo malá pizza

2 Horní mrazicí skladovací zásuvka:

Tvořítko na led, mrazicí sáčky, lehké potraviny, jako zmrzlina, zelenina, chléb, atd.

3 Táč na před-zmrazení:

Větší pizza, malé kusy, jako jsou bylinky, zmrzliny atd.

4 Dolní mrazicí skladovací zásuvka:

Velké / těžší porce jídla, jako například maso pro pečení atd.

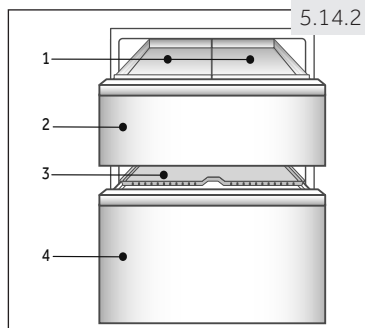

5.14.3 Při zmrazování komerčně mražených potravin postupujte prosím podle těchto pokynů:

- ▶ Vždy věnujte pozornost pokynům výrobce o délce uchování potravin. Neporušujte tyto pokyny!
- ▶ Kvůli zachování kvality potravin se snažte, aby doba mezi nákupem a uložením potravin byla co nejkratší.
- ▶ Kupujte potraviny, které byly uchovávány při teplotě -18°C nebo nižší.
- ▶ Vyhněte se nákupu potravin, které mají na obale sníh nebo námrazu – může to značit, že výrobek byl částečně rozmrazen a znovu zmrazen – nárůst teploty ovlivňuje kvalitu potravin.



Tipy na ušetření energie

- ▶ Zkontrolujte, zda spotřebič správně větrá (viz INSTALACE).
- ▶ Neinstalujte spotřebič na přímé sluneční světlo nebo do blízkosti tepelných zdrojů (např. sporák, radiátory).
- ▶ Nenastavujte na spotřebiči zbytečně nízké teploty. Čím nižší teplota je na spotřebiči nastavená, tím vyšší je spotřeba energie.
- ▶ Funkce EXTRA CHLAZENÍ a EXTRA MRAZENÍ spotřebovávají více energie.
- ▶ Teplé potraviny nechce před uložením do spotřebiče ochladit.
- ▶ Dveře spotřebiče otvírejte co nejméně a na co nejkratší dobu.
- ▶ Spotřebič nenaplňujte přes míru, aby nedošlo ke ztížení cirkulace vzduchu.
- ▶ Uvnitř potravinového balení by neměl být vzduch.
- ▶ Udržujte těsnění dveří čisté, aby se dveře vždy správně zavřely.
- ▶ Zmražené potraviny rozmrazujte v prostoru ledničky.
- ▶ Energeticky nejúspornější konfigurace vyžaduje, aby byly ve spotřebiči nainstalovány přihrádky, schránka na potraviny a police byly umístěny ve spotřebiči jako ve stavu čerstvém z výroby a aby potraviny byly umístěny bez blokování výstupu vzduchu z potrubí.

7.1 Více-proudové chlazení

Lednička je vybavena systémem více-proudého chlazení, díky němuž je proud studeného vzduchu umístěn do každé police (obr. 7.1). Pomáhá to udržet rovnoměrnou teplotu a zajistit tak, že potraviny zůstanou déle čerstvé.

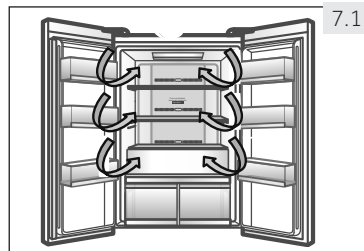

7.2 Nastavitelné poličky

Výšku polic lze nastavit podle vašich požadavků.

1. Chcete-li přemístit polici, nejprve nadzvedněte její zadní okraj (1) a poté ji vytáhněte (2) (obr. 7.2).
2. Chcete polici znovu vložit do ledničky, položte ji na výstupky po obou stranách a zatlačte ji do krajní zadní polohy, dokud nezapadne do žlábků po stranách.

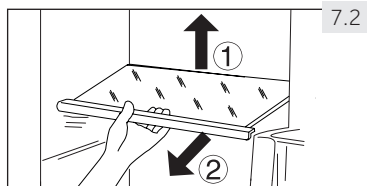

i Poznámka: Poličky

Zkontrolujte, že všechny strany police jsou ve stejné úrovni.

7.3 Snímatelné poličky na dveře

Poličky na dveře lze vyjmout kvůli čištění:

Položte ruce na obě strany poličky, zvedněte ji nahoru (1) a vytáhněte (2) (obr. 7.3).

Chcete-li vrátit poličku zpět na dveře, výše zmíněný postup obraťte.

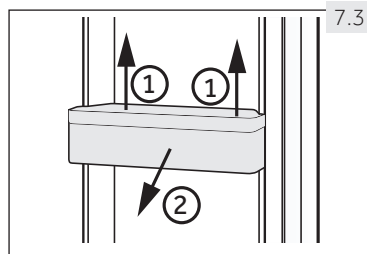

7.4 Zásuvka na ovoce a zeleninu

Zóna skladování pro ovoce a zeleninu (obr. 7.4) pro uchování čerstvosti a zdravého stavu.

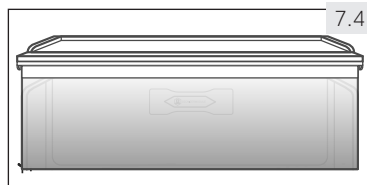

i Poznámka: Zásuvka na ovoce a zeleninu

Ovoce citlivé na chlad (např. ananas, avokádo, banány, grapefruity), zelenina (např. brambory, lilek, fazole, okurky, cukety a rajčata), a sýry by se v zásuvce na ovoce a zeleninu uchovávat neměly.

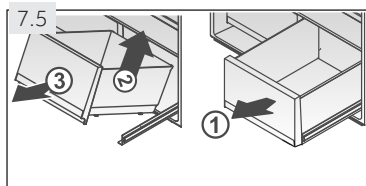

7.5 Zásuvka Vlhké Zóny a Suché Zóny

Pro použití a nastavení zásuvky Vlhké Zóny a Suché Zóny nahlédněte do části POUŽITÍ.

Pro vyjmutí zásuvky:

1. Vytáhněte (1) ji do maximálního vysunutí (obr. 7.5).
2. Zvedněte (2) její, abyste vysunuli zásuvku z kolejnice a vytáhněte ji (3).

Vrácení zpět se provádí v opačném pořadí.

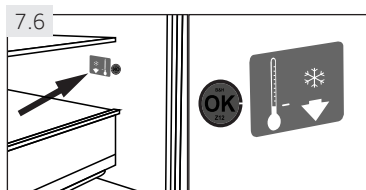

7.6 VOLITELNÉ: Kontrolka správné teploty

Kontrolku správné teploty (obr. 7.6) lze využít k udržování teploty pod +4°C. Pokud znaménko neukazuje „OK“, snižujte postupně teplotu.

i Poznámka: Nálepka OK

Po zapnutí spotřebiče může trvat až 12 hodin než se dosáhne správných teplot.

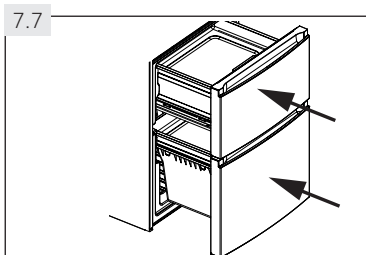

7.7 3D-mrazicí zásuvka

Zásuvky v mrazničce (obr. 7.7) lze úplně vytáhnout v přímém směru. Jsou namontovány na snadno se otáčející výsuvné jezdce, takže můžete pohodlně ukládat a odebírat zmrazené potraviny. Díky mechanismu automatického zavírání dveří je ovládání snadné a šetří energii.

! UPOZORNĚNÍ

Nepřetěžujte zásuvky: Maximální zatížení každé zásuvky je: 35 kg!.

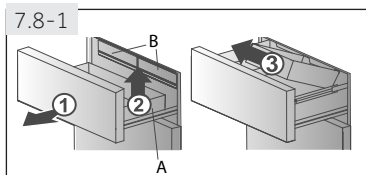

7.8 Vyjímatelná zásuvka mrazničky

Zásuvku mrazničky lze vyjmout:

7.8.1 Horní zásuvka mrazničky

1. Vytáhněte horní zásuvku mrazničky do maximální pozice (obr. 7.8.1).
2. Zvedněte zásuvku (A) a vyjměte.
3. Vytáhněte boxy mrazničky (B) do maximální polohy, zvedněte boxy z kolejnic a vytáhněte.

Chcete-li vrátit zásuvku a boxy, proveďte výše uvedené kroky v opačném pořadí.

7.8.2 Spodní zásuvka mrazničky

1. Vytáhněte spodní zásuvku mrazničky do maximální polohy (obr. 7.8.2).
2. Vytáhněte táč na mražení(A) po doraz, zvedněte a vyjměte.
3. Zvedněte zásuvku (B), dokud se neoddělí od podpěry, zatlačte do mrazničky a nakloňte pro vytažení.

Chcete-li vrátit táčku na mražení a boxy, provedte výše uvedené kroky v opačném pořadí.

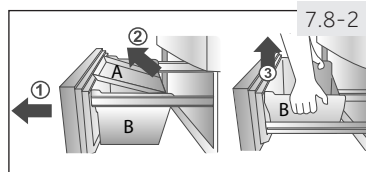

7.9 Táčka pro předmrazení

Spodní zásuvka v mrazničce je vybavená přihrádkou pro před-mrazení (obr. 7.9). Čerstvě mrazené potraviny lze oddělit od již zmrazených, takže proces zmrazování může hladce probíhat a již zmrazené potraviny se nezahřejí. Přerovnáte-li zmrazené potraviny, lze tyto prostory využít pro snadné uložení malých věcí, např. bylinek, zmrzliny.

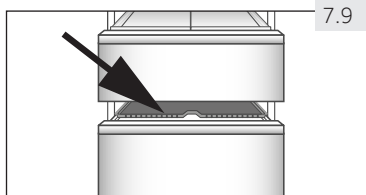

7.10 Osvěžující podložka

Osvěžující podložka (obr. 7.10) může být použita pro:

1. Quick Freeze - Rychlé mrazení

Použitím osvěžující podložky v mrazicí části, bude jídlo položené na tuto podložku zmrazené třikrát rychleji než v obyčejné mrazničce. Zóna maximální tvorby ledových krystalů bude minimalizována; zachová se tím kvalita potravin:

- ▶ Položte Osvěžující podložku do horní zásuvky mrazáku do příslušného otvoru a vložte potraviny na stranu s potiskem "Fresher Pad".



2. Rychlé rozmrazování

Pomocí Osvěžující podložky mimo spotřebiče budou potraviny rozmrazené pětkrát rychleji než bez podložky, protože:

- ▶ povolte pomocí osvěžující podložky vychladnutí na pokojovou teplotu na rovné ploše mimo spotřebiče. Položte jídlo na stranu s potiskem "Fresher Pad".



Poznámka: Osvěžující podložka

- ▶ Při použití v mrazničce se nedotýkejte hliníkové části osvěžující podložky. Vaše ruce mohou přimrznout k jejímu povrchu. Noste rukavice.
- ▶ Při položení do mrazničky musí být osvěžující podložka suchá, prosím.

7.11-1

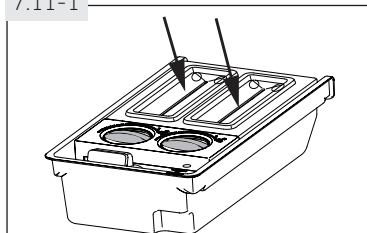

7.11-2

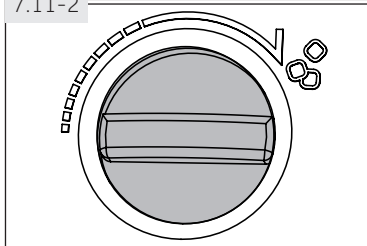

7.11 Tvořítka na led

1. Nalijte čerstvou pitnou vodu do každého výrobku ledu podle stupnice označené uvnitř odměrky, nepřekračujte označení na stupnici (obr. 7.11-1).



Poznámka:

Voda se nesmí dostat mezi dvě tlačítka, v opačném případě 2 tlačítka zamrznou a ledové kostky nevydahnou na úložný box.

2. Vložte obal do horního oddělení mrazničky.
3. Poté, co voda zamrzne, vyberte led ze spotřebiče a ručně otočte tlačítko. (obr. 7.11-2). Následně ledové kostky automaticky vypadnou do ledového boxu. Odstraňte kryt a vytáhněte ledové kostky.

7.12 Obal do mrazničky

V sadě jsou dva mrazicí pakety, které prodlužují dobu skladování zmražených potravin v případě výpadku proudu. Mrazicí pakety je nejlepší použít, když jsou umístěny v horní zásuvce mrazničky přímo na zmražených potravinách.

7.13 Světlo

Při otevření dveří se rozsvítí LED vnitřní osvětlení. Výkon světel není ovlivněn dalšími nastaveními ostatních zařízení.

7.14 ABT sterilizační modul

Tato funkce sterilizuje ledničku s mírou 99.9%; přihrádka bude vyčištěna a deodorována.



UPOZORNĚNÍ

Než začnete s čištěním spotřebiče, odpojte ho od elektrické sítě.

8.1 Obecně

Spotřebič čistěte, pouze když je prázdný nebo když je v něm jen malé množství uskladněných potravin.

Spotřebič by se měl čistit každé 4 týdny jednak kvůli správné údržbě a jednak aby se zabránilo pachům ze špatně uchovávaných potravin.



UPOZORNĚNÍ

- ▶ Spotřebič nečistěte tvrdými kartáči, drátěnými kartáči, čisticími prášky, benzínem, amyloacetáty, acetony a podobnými organickými prostředky, kyselinami nebo alkalickými čistidly. Abyste se vyhnuli poškození spotřebiče, používejte prosím k čištění speciální čisticí prostředky určené pro ledničky.
- ▶ Během čištění na spotřebič nestříkejte ani ho neoplachujte.
- ▶ Nepoužívejte při čištění kropicí ani parní přístroje.
- ▶ Studené skleněné police neomývejte horkou vodou. Náhlá změna teploty by mohla způsobit prasknutí skla.
- ▶ Nedotýkejte se vnitřního povrchu prostoru mrazničky, zejména mokřýma rukama, protože by vám mohly k povrchu přimrznout.
- ▶ Dojde-li k zahřátí, zkontrolujte stav zmrazených potravin.

- ▶ Těsnění na dveřích musí být vždy čisté.
- ▶ Vnitřek a plášť spotřebiče čistěte houbičkou navlhčenou teplou vodou a neutrálním čisticím prostředkem (obr. 8.1).
- ▶ Spotřebič omyjte a vysušte jemnou utěrkou.
- ▶ Žádné součásti spotřebiče nemyjte v myčce nádobí.
- ▶ Vyčistěte příslušenství jen s teplou vodou a neutrálním mýdlem.
- ▶ Před opakovaným spuštěním spotřebiče vyčkejte alespoň 5 minut, protože časté zapínání může poškodit kompresor.

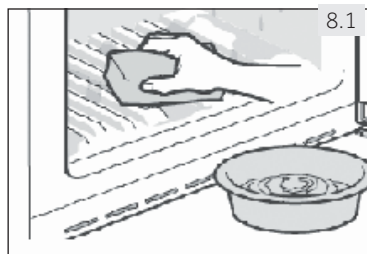

8.2 Čištění tvořítka na led

1. Vyberte výrobek ledových kostek ze spotřebiče.
2. Odstraňte kryt (A) a (B) (obr. 8.2).
3. Vyčistěte výrobek ledových kostek teplou vodou a tekutým prostředkem na mytí nádobí. Ujistěte se, že jste mýdlo úplně opláchlí.
4. Zavřete kryty, naplňte ho pitnou vodou a vložte výrobek ledových kostek zpět do spotřebiče.

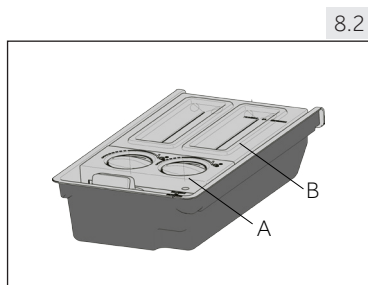

8.3 Rozmrazování

Rozmrazování ledničky a mrazničky probíhá automaticky, není potřeba provádět ho ručně.

8.4 Výměna LED osvětlení

Ve spotřebiči je jako světelný zdroj LED osvětlení, protože spotřebovává malé množství energie a má dlouhou životnost. Vyskytne-li se nějaká závada, kontaktujte prosím zákaznický servis. Viz ZÁKAZNICKÝ SERVIS.



UPOZORNĚNÍ

Nevyměňujte LED lampu sami, smí být vyměněna pouze výrobcem nebo autorizovaným servisním technikem.

Ve spotřebiči je jako světelný zdroj LED osvětlení, protože spotřebovává malé množství energie a má dlouhou životnost. Vyskytne-li se nějaká závada, kontaktujte prosím zákaznický servis. Viz ZÁKAZNICKÝ SERVIS.

Parametry osvětlení:

Napětí 12V; Max Výkon: 9.5 W

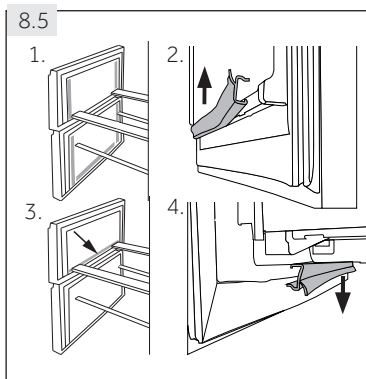

8.5 Odnímatelné doplňkové těsnění dveří

Na horní a dolní zásuvku mrazničky je k dispozici šest doplňkových těsnění.

1. Umístěte pět označených těsnění dveří na horní a dolní zásuvku mrazničky (obr. 8.5-1.).
2. Zajistěte, aby těsnění bylo připevněno zahnutou částí směrem dovnitř (obr. 8.5-2.).
3. Umístěte **spodní** těsnění horní zásuvky podle návodu (obr. 8.5-3.).
4. Zajistěte, aby těsnění bylo připevněno zahnutou částí směrem dolů (obr. 8.5-4.).

Tato těsnění stejně jako otočné dveře/těsnění zásuvek získáte prostřednictvím zákaznického servisu (viz Záruční list).

8.6 Nepoužívání spotřebiče po delší dobu

Nepoužíváte-li spotřebič delší dobu a nevyužili jste pro ledničku funkci Dovolena:

- ▶ Vyjměte potraviny.
- ▶ Odpojte síťový kabel.
- ▶ Očistěte spotřebič podle výše uvedeného návodu.
- ▶ Dveře a zásuvky/dveře mrazničky nechte otevřené, abyste zabránili vzniku nežádoucích pachů uvnitř spotřebiče.

**Poznámka: Vypnutí**

Spotřebič zapněte pouze pokud je to nezbytně nutné.

8.7 Stěhování spotřebiče

1. Vyměňte všechny potraviny a odpojte spotřebič od elektrické sítě.
2. Police a všechny pohyblivé části v ledničce a mrazničce zajistěte lepicí páskou.
3. Nenaklánějte spotřebič pod větším úhlem než 45°, aby nedošlo k poškození chladicího systému.

**UPOZORNĚNÍ**

- ▶ Spotřebič nezvedejte za kliky.
- ▶ Nikdy nepokládejte spotřebič na podlahu v horizontální poloze.

Hodně vzniklých problémů můžete vyřešit sami bez zvláštní kvalifikace. Vyskytne-li se nějaký problém, dříve než se obrátíte na prodejce, zkontrolujte všechny uvedené možnosti a postupujte podle níže uvedených pokynů. Viz ZÁKAZNICKÝ SERVIS.



UPOZORNĚNÍ!

- ▶ Před prováděním údržby spotřebič vypněte a odpojte ho od elektrické sítě.
- ▶ Elektrické součásti smí opravovat pouze kvalifikovaný odborník, protože neodborné zásahy by mohly způsobit rozsáhlá následná poškození.
- ▶ Poškozený síťový kabel musí vyměnit výrobce, autorizovaný servis nebo podobně kvalifikovaná osoba, aby se zabránilo možným rizikům.

9.1 Tabulka řešení problémů

Problém	Možná příčina	Možné řešení
Nefunguje kompresor.	<ul style="list-style-type: none"> • Zástrčka není zapojená do elektrické zásuvky. • Spotřebič je ve fázi odtávání 	<ul style="list-style-type: none"> • Zapojte spotřebič do elektrické sítě. • Při automatickém odmrazování je to normální
Spotřebič pracuje často nebo pracuje příliš dlouho.	<ul style="list-style-type: none"> • Vnitřní nebo vnější teplota je příliš vysoká. • Spotřebič byl nějakou dobu bez přívodu elektrické energie. • Dveře/zásuvky spotřebiče nejsou těsně uzavřeny. • Dveře/zásuvky spotřebiče se otevíraly příliš často nebo na dlouhou dobu. • Nastavená teplota mrazničky je příliš nízká. • Těsnění dveří/zásuvek je špinavé, opotřebované, prasklé nebo nevhodné. • Není zajištěna požadovaná cirkulace vzduchu. 	<ul style="list-style-type: none"> • V tomto případě je běžné, že spotřebič pracuje delší dobu. • Běžně trvá 8 až 12 hodin než se spotřebič zcela ochladí. • Zavřete dveře/zásuvky a zkontrolujte, že spotřebič stojí na rovném podkladu a že se dveří nedotýkají žádné potraviny ani jiné překážky. • Neotvírejte dveře/zásuvky příliš často. • Nastavte vyšší teplotu, dokud se spotřebič nedostane na uspokojivou teplotu. • Ustálení teploty ledničky trvá 24 hodin. • Očistěte těsnění dveří/zásuvek nebo je nechte vyměnit v zákaznickém servisu. • Zajistěte dostatečnou ventilaci.
Vnitřek ledničky je špinavý a/nebo zapáchá.	<ul style="list-style-type: none"> • Je potřeba vyčistit vnitřek ledničky. • V ledničce jsou uloženy potraviny s výraznou vůní. 	<ul style="list-style-type: none"> • Umyjte vnitřek ledničky. • Potraviny důkladně zabalte.

Problém	Možná příčina	Možné řešení
Uvnitř spotřebiče není dostatečně chladno.	<ul style="list-style-type: none"> • Je nastavena příliš vysoká teplota. • Byly vloženy teplé potraviny. • Bylo vloženo příliš mnoho potravin najednou. • Potraviny jsou příliš blízko u sebe. • Dveře/zásuvky spotřebiče nejsou těsně uzavřeny. • Dveře/zásuvky spotřebiče se otvíraly příliš často nebo na dlouhou dobu. 	<ul style="list-style-type: none"> • Nastavte teplotu znovu. • Před uložením potraviny vždy ochlaďte. • Ukládejte vždy malé množství potravin. • Mezi potravinami nechte mezeru, aby mohl vzduch volně proudit. • Zavřete dveře/zásuvku. • Neotvírejte dveře/zásuvky příliš často.
Uvnitř spotřebiče je příliš chladno.	<ul style="list-style-type: none"> • Nastavená teplota je příliš nízká. • Funkce Power-Freeze je aktivní nebo pracuje příliš dlouho. 	<ul style="list-style-type: none"> • Nastavte teplotu znovu. • Vypněte funkci Power-Freeze.
Na vnitřní straně ledničky kondenzuje vlhkost.	<ul style="list-style-type: none"> • Ovzduší je příliš teplé a příliš vlhké. • Dveře/zásuvky spotřebiče nejsou těsně uzavřeny. • Dveře/zásuvky spotřebiče se otvíraly příliš často nebo na dlouhou dobu. • Nádoby na potraviny nebo tekutiny jsou otevřené. 	<ul style="list-style-type: none"> • Zvyšte teplotu. • Zavřete dveře/zásuvku. • Neotvírejte dveře/zásuvky příliš často. • Nechte horké jídlo zchladnout na pokojovou teplotu a zakryjte potraviny a tekutiny.
Na vnějším povrchu nebo mezi dveřmi/zásuvkami se hromadí vlhkost.	<ul style="list-style-type: none"> • Ovzduší je příliš teplé a příliš vlhké. • Dveře/zásuvky nejsou těsně uzavřeny. Kondenzaci způsobuje studený vzduch ve spotřebiči a teplý vzduch venku. 	<ul style="list-style-type: none"> • To je ve vlhkém prostředí normální. Změna nastane, až klesne vlhkost. • Ujistěte se, že dveře/zásuvka jsou těsně zavřené.
V mrazničce je silná vrstva ledu a námrazy.	<ul style="list-style-type: none"> • Potraviny nebyly správně zabaleny. • Dveře/zásuvky spotřebiče nejsou těsně uzavřeny. • Dveře/zásuvky spotřebiče se otvíraly příliš často nebo na dlouhou dobu. • Těsnění dveří/zásuvek je špinavé, opotřebené, prasklé nebo nevhodné. • Uvnitř je překážka, která brání správnému zavření dveří/zásuvky. 	<ul style="list-style-type: none"> • Potraviny vždycky správně zabalte. • Zavřete dveře/zásuvku. • Neotvírejte dveře/zásuvky příliš často. • Těsnění dveří/zásuvky očistěte nebo vyměňte za nové. • Přemístěte police, dveřní poličky nebo vnitřní zásobníky tak, aby bylo možné zavřít dveře/zásuvku.
Spotřebič dělá neobvyklý hluk.	<ul style="list-style-type: none"> • Spotřebič nestojí na rovné ploše. • Spotřebič je v kontaktu s nějakým předmětem. 	<ul style="list-style-type: none"> • Vyrovnajte spotřebič nastavením nožiček. • Odstraňte předměty z okolí spotřebiče.

Problém	Možná příčina	Možné řešení
Měl by být slyšet tenký zvuk podobný zvuku tekoucí vody.	<ul style="list-style-type: none"> Také to je normální. 	<ul style="list-style-type: none"> -
Uslyšíte pípnutí alarmu.	<ul style="list-style-type: none"> Dvířka oddělení chladničky nebo zásuvka mrazničky jsou otevřena. 	<ul style="list-style-type: none"> Zavřete dveře/zásuvku.
Uslyšíte slabé hučení.	<ul style="list-style-type: none"> Pracuje anti-kondenzační systém 	<ul style="list-style-type: none"> Zabraňuje to kondenzaci a je to v pořádku
Nefunguje vnitřní osvětlení nebo chladič systém.	<ul style="list-style-type: none"> Zástrčka není zapojená do elektrické zásuvky. Zdroj napájení není v pořádku. LED osvětlení nefunguje. 	<ul style="list-style-type: none"> Zapojte spotřebič do elektrické sítě. Zkontrolujte, jestli přívod elektrické energie v místnosti. Kontaktujte místního dodavatele elektrického proudu! Kvůli výměně světla prosím kontaktujte servis.
Boky skříně a pásy dveří se mohou zahřát.	<ul style="list-style-type: none"> To je normální. 	<ul style="list-style-type: none"> -

Chcete-li kontaktovat technickou pomoc, navštivte naše webové stránky: <https://corporate.haier-europe.com/en/>. V sekci „websites“ vyberte značku vašeho produktu a vaši zemi. Budete přesměrováni na konkrétní webovou stránku, kde najdete telefonní číslo a formulář pro kontaktování technické pomoci.

9.2 Přerušeni elektrické energie

V případě výpadku elektrického proudu by měly potraviny zůstat bezpečně vychlazené po dobu asi 14 hodin. V případě delšího výpadku proudu, zejména v létě, postupujte podle těchto pokynů:

- ▶ Otvírejte dveře/zásuvky co možná nejméně.
- ▶ Během výpadku proudu nepřidávejte do spotřebiče další potraviny.
- ▶ Pokud je výpadek proudu předem ohlášený a předpokládaná doba výpadku přesahuje 14 hodin, vyrobte led a vložte ho do zásobníku v horní části ledničky.
- ▶ Jakmile je dodávka energie obnovena, je nutné zkontrolovat stav potravin.
- ▶ V důsledku zvýšení teploty v ledničce během výpadku elektrického proudu nebo jině poruchy dojde ke zkrácení doby uložení potravin a také se sníží jejich kvalita. Potraviny, které se rozmrazily, by se měly buď brzy zkonsumovat, nebo uvařit a znovu zmrazit (pokud je to vhodné), aby se předešlo zdravotním rizikům.



Poznámka: Funkce paměti při přerušeni napájení

Po obnovení napájení přístroj pokračuje v nastaveních, které byly nastaveny před výpadkem proudu.

10.1 Vybalení



UPOZORNĚNÍ

- ▶ Spotřebič je těžký. Se spotřebičem manipulujte vždy nejméně ve dvou.
- ▶ Všechny obalové materiály udržujte mimo dosah dětí a zlikvidujte ho způsobem, který je šetrný k životnímu prostředí.
- ▶ Vyjměte spotřebič z obalu.
- ▶ Odstraňte všechny obalové materiály.

10.2 Podmínky životního prostředí

Teplota v místnosti by se měla pohybovat v rozmezí 10°C až 43°C, protože může ovlivňovat teplotu uvnitř spotřebiče a spotřebu energie. Neinstalujte spotřebič do blízkosti spotřebičů, které vydávají teplo (sporáky, ledničky), aniž by byl odizolován.

10.3 Prostorové požadavky

Prostor nutný při otevřených dveřích (obr. 10.3):

Šířka v mm		Hloubka v mm		Vzdálenost ke zdi v mm
W1	W2	D1	D2	D5
830	1424	600	885	50
		D3	D4	
		1034	1130	

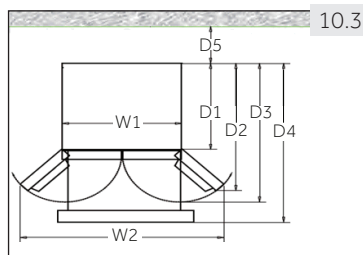

10.4 Průřez ventilace

Pro dosažení dostatečné ventilace spotřeby z důvodu bezpečnosti, je nutné dodržet požadavky pro správné větrání (obr. 10.4).

Tento chladicí spotřebič není určen k vestavění.

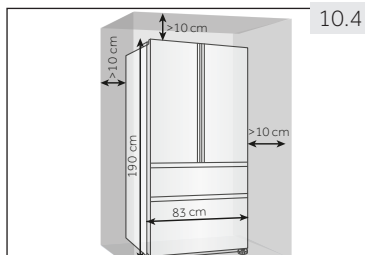

10.5 Umístění spotřebiče

Spotřebič umístěte na rovný a pevný povrch.

1. Nakloňte spotřebič lehce dozadu (obr. 10.5).
2. Nastavte nožičky na požadovanou úroveň.
3. Stabilitu spotřebiče zkontrolujete tak, že střídavě udeřte do protilehlých stran. Mírné vychýlení by mělo být stejné v obou směrech. V opačném případě by mohlo dojít k deformaci rámu; důsledkem může být netěsnící zavírání dveří. Mírný náklon na zadní stranu usnadňuje zavírání dveří.

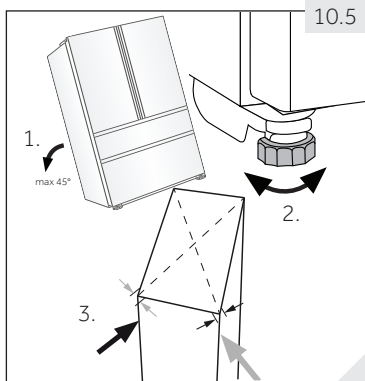

10.6-1

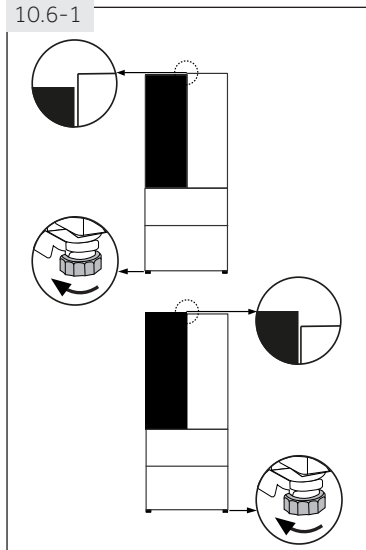

10.6 Jemné doladění dveří

Pokud dveře nejsou v jedné rovině, tento nesoulad lze napravit následujícím způsobem:

10.6.1 Použití nastavovacích nožiček

Otočte patku ve směru šipky (obr. 10.6-1) pro snížení nebo zvýšení nožiček.

10.6-2

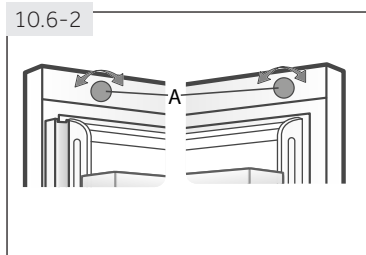

10.6.2 Použití nastavovacího tlačítka

Otáčejte nastavovací tlačítko nahore na dveřích (obr. 10.6-1).

10.6-3

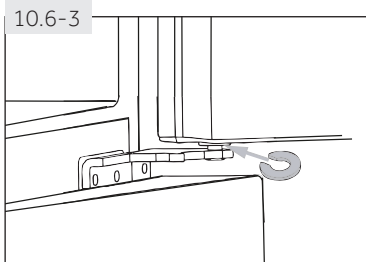

10.6.3 Použití distančních vložek

- ▶ Otevřete horní dveře a zvedněte je.
- ▶ Opatrně cvakněte distanční vložku (najdete ji v sáčku s příslušenstvím) na bílý plastový kruh na středním závěsu ručně nebo pomocí nástrojů jako jsou kleště (obr. 10.6-3). Dveře nepoškrábejte nebo na nich neudělejte proláčky.



Poznámka: Vyrovnání

Při používání chladničky v budoucnu, jev nerovnoměrných dveří může vést k zkažení uložených potravin. Pak upravte výše uvedeným způsobem.

10.7 Čekací doba

V kapsli kompresoru je umístěný bezúdržbový olej. Při naklánění spotřebiče během převozu se olej mohl dostat přes zavřené potrubí. Vyčkejte 2 hodiny před zapojením spotřebiče do elektrické sítě (obr. 10.7), aby se olej mohl vrátit do pouzdra.

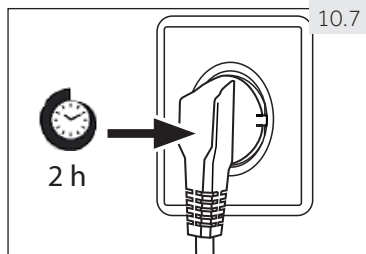

10.8 Elektrické připojení

Před každým zapojením zkontrolujte, zda:

- ▶ zdroj energie, zásuvka a pojistka odpovídají výkonostnímu štítku.
- ▶ zásuvka je uzemněná a nepoužíváte prodlužovací kabel ani vícenásobné zásuvky.
- ▶ zástrčka a zásuvka se přesně shodují.

Zástrčku zapojte do řádně instalované domácí zásuvky.



UPOZORNĚNÍ!

Poškozený napájecí kabel musí být vyměněn v zákaznickém servisu, aby nedošlo ke vzniku nebezpečí (viz Záruční list)

Při umístění přístroje se ujistěte, že přívodní kabel není zachycen nebo poškozen. Chladničku neumísťujte zadní stranou k rozbočovačům zásuvek nebo přenosným napájecím zdrojům.



Dbejte na to, aby nedošlo ke vzniku požáru vzplanutím hořlavého materiálu.



VAROVÁNÍ!

- ▶ Připojte pouze k přívodu pitné vody. Vodní filtr filtruje pouze nečistoty ve vodě, aby byl led čistý a hygienický. Nemůže sterilizovat ani ničit bakterie či jiné škodlivé látky.
- ▶ Příliš vysoký tlak vody v hadici může poškodit spotřebič. Jestliže tlak vody v hadici překračuje 0,6 MPa, nainstalujte redukční ventil.
- ▶ Před připojením zkontrolujte, zda je voda čistá a čirá.



Upozornění: Připojení vody

- ▶ Tlak studené vody musí být v rozsahu 0,15–0,6 MPa.
- ▶ Maximální přípustná délka vodní hadice je 8 metrů. Delší hadice budou mít vliv na obsah kostek ledu a studené vody.
- ▶ Okolní teplota musí být minimálně 0 °C.
- ▶ Chraňte vodní hadici před zdroji tepla.

1. Rozřízněte hadici na dva kusy o požadované délce, abyste propojili filtr (A) se spotřebičem (B1) a vodovodním kohoutkem (B2) (obr. 10.8-1). Je nutné provést kolmý řez ostrým nožem.

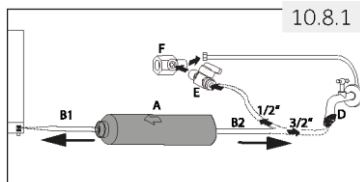

2. Zasuňte hadici (B1) přibl. 12 mm hluboko do montážní přírubě vodního filtru (A) (obr. 10.8-2). Dejte pozor, aby byl filtr nainstalován ve správném směru. Šipka ukazuje směr průtoku vody.
3. Zajistěte hadici pojistnou svorkou (C) podle obr. 10.8-3.
4. Opakujte kroky 2 a 3 s hadicí (B2) na druhé straně filtru.
5. Připojte konec hadice (B2) k jednomu z nástavců „D“ nebo „E a F“ podle přívodu vody (obr. 10.8-4).

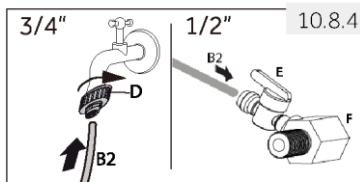
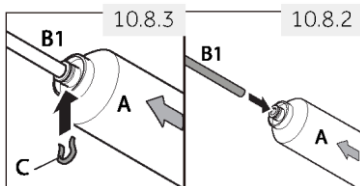

6. Připojte konec hadice B1 k sestavě ventilu na zadní straně spotřebiče (obr. 10.8-5).
7. Otevřete vodovodní kohoutek, abyste zkontrolovali, zda je systém těsný, a propláchnli hadici.

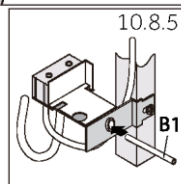

VAROVÁNÍ!

- ▶ Zajistěte, aby byly přípojky vždy pevně utažené, suché a bez netěsností!
- ▶ Dejte pozor, aby hadice nebyla zmáčknutá, zauzlená nebo zkroucená.

11.1 List výrobku podle nařízení EU č. 2019/2016

Obchodní značka	Haier
Identifikační značka modelu	HFW7819EWMP
Kategorie modelu	Lednička-mraznička
Třída energetické účinnosti	E
Roční spotřeba energie (kWh/rok) ¹⁾	318
Objem chladicího prostoru (L)	356
Objem mrazicího prostoru (L) ****	181
Počet hvězdiček	* ** *
Beznámrazový systém	Ano
Zabezpečení při výpadku proudu (h)	14
Mrazicí kapacita (kg/24h)	12
Klimatická třída	SN.N.ST.T
Vzduchem šířené emise hluku (db(A) re 1pW)	C(37)
Typ konstrukce	Volně stojící

¹⁾ na základě výsledků 24 hodinové normalizované zkoušky. Skutečná spotřeba energie bude záviset na používání a umístění spotřebiče.

- rozšířené mírné pásmo(SN): Tento chladicí spotřebič je určen k používání při teplotách okolí od 10 °C do 32 °C.;
- mírné pásmo(N): Tento chladicí spotřebič je určen k používání při teplotách okolí od 16 °C do 32 °C.;
- subtropické pásmo(ST): Tento chladicí spotřebič je určen k používání při teplotách okolí od 16 °C do 38 °C.;
- tropické pásmo(T): Tento chladicí spotřebič je určen k používání při teplotách okolí od 16 °C do 43 °C.;

11.2 Doplnkové technické údaje

Celkový objem brutto (l)	539
Napětí / Frekvence	220-240V ~/ 50Hz
Spotřeba (W)	120
Vstupní proud (A)	1.5
Hlavní pojistka (A)	16
Chladicí kapalina/množství	R600a/61g
Rozměry (V/Š/H v mm)	669x830x1925

11.3 Normy a směrnice



Tento výrobek vyhovuje požadavkům všech odpovídajících směrnic ES včetně souvisejících harmonizovaných norem, které jsou nutné pro to, aby výrobek mohl nést označení CE.

Doporučujeme používat originální náhradní díly a služby zákaznického servisu Haier.

Máte-li se spotřebičem nějaký problém, podívejte se prosím nejprve do sekce ŘEŠENÍ PROBLÉMŮ.

Pokud tam nenajdete řešení, kontaktujte prosím

- ▶ místního prodejce nebo
- ▶ sekce Service & Support na stránkách www.haier.com, kde můžete najít telefonní čísla a můžete aktivovat váš servisní požadavek.

Ještě než budete kontaktovat naše Servisní centrum, zkontrolujte, zda máte níže uvedené informace.

Informace najdete na výkonnostním štítku.

Model _____ Výrobní číslo. _____

Zkontrolujte také Záruční list, který je dodáván spolu se spotřebičem pro případ reklamace.

Pro všeobecné obchodní otázky vyhledejte naše níže uvedené evropské adresy.

Evropské adresy Haier			
Země*	Poštovní adresa	Země*	Poštovní adresa
Itálie	Haier Europe Trading SRL Via De Cristoforis, 12 21100 Verese ITALY	Francie	Haier France SAS 3-5 rue des Gravieres 92200 Neuilly sur Seine FRANCE
Španělsko Portugalsko	Haier Iberia SL Pg. Garcia Faria, 49-51 08019 Barcelona SPAIN	Belgie-FR Belgie-NL Nizozemsko Lucembursko	Haier Benelux SA Anderlecht Route de Lennik 451 BELGIUM
Německo Rakousko	Haier Deutschland GmbH Hewlett-Packard-Str. 4 D-61352 Bad Homburg GERMANY	Polsko Česko Maďarsko Grecko Rumunsko Rusko	Haier Poland Sp. zo.o. Al. Jerozolimskie 181B 02-222 Warszawa POLAND
Spojené království	Haier Appliances UK Co.Ltd. One Crown Square Church Street East Woking, Surrey, GU21 6HR Velká Británie		

DOSTUPNOST NÁHRADNÍCH DÍLŮ

Termostaty, teplotní čidla, desky plošných spojů a zdroje světla, po dobu alespoň sedmi let poté, co byl na trh uveden poslední kus daného modelu; Dveřní kliky, dveřní závěsy, přihrádky a koše po dobu alespoň sedmi let a těsnění dveří po dobu alespoň deseti let poté, co byl na trh uveden poslední kus daného model.

ZÁRUKA

Minimální záruka je: 2 roky pro země EU, 3 roky pro Turecko, 1 rok pro Spojené království, 1 rok pro Rusko, 3 roky pro Švédsko, 2 roky pro Srbsko, 5 let pro Norsko, 1 rok pro Maroko, 6 měsíců pro Alžírsko, pro Tunisko není vyžadována žádná právní záruka.

Další informace o produktu naleznete na adrese <https://eprel.ec.europa.eu/> nebo naskenujte QR na energetickém štítku dodaném se zařízením.

HF7819E_CS-V01_032021

Haier



Manual do Utilizador

Frigorífico-
Congelador

HFW7819EWMP

PT

Haier

Obrigado por comprar um produto Haier.

Deve ler estas instruções cuidadosamente antes de usar o aparelho. As instruções contêm informação importante que o ajudará a obter o melhor do aparelho e assegurar a instalação segura, utilização e manutenção adequada.

Manter este manual em local conveniente para que o possa consultar sempre para a utilização segura e adequada do aparelho.

Se vender o aparelho, o oferecer, ou o deixar quando mudar de casa, ter certeza de também entregar este manual para o novo proprietário se familiarizar com o aparelho e as advertências de segurança.



Legenda

Advertência – Informação de Segurança Importante



Informação geral e dicas



Informação ambiental

Eliminação



Ajude a proteger o ambiente e a saúde humana. Pôr a embalagem em contentores adequados para ser reciclada. Ajude a reciclar resíduos de aparelhos elétricos e eletrônicos. Não eliminar aparelhos marcados com este símbolo com o lixo doméstico. Levar o produto para a sua instalação de reciclagem local ou contatar o seu serviço municipal.



ADVERTÊNCIA!

Risco de lesão ou asfixia!

Refrigerantes e gases devem ser eliminados profissionalmente. Assegurar que a tubagem do circuito de refrigeração não está danificada antes de ser eliminado adequadamente. Desligar o aparelho da corrente elétrica. Cortar os cabos de alimentação e eliminá-los. Retirar as prateleiras e gavetas bem como os vedantes e pegas da porta, para evitar que crianças e animais fiquem perto do aparelho.

1- Informação de Segurança	4
2- Utilização prevista.....	2
3- Descrição do produto.....	10
4- Painel de controlo	11
5- Uso	12
6- Energy saving tips	22
7- Equipamento	23
8- Cuidado e Limpeza.....	27
9- Resolução de problemas.....	30
10- Instalação	33
11- Dados técnicos	37
12- Serviço ao cliente	38

Antes de ligar o aparelho pela primeira vez ler as seguintes dicas de segurança!:



ADVERTÊNCIA!

Antes da primeira utilização

- ▶ Assegurar que não há danos de transporte.
- ▶ Remover toda a embalagem e mantê-la foras do alcance das crianças.
- ▶ Aguardar pelo menos duas horas antes de instalar o aparelho de modo a garantir que o circuito refrigerante é totalmente eficiente.
- ▶ Manusear o aparelho sempre com pelo menos duas pessoas porque é pesado.

Instalação

- ▶ O aparelho deve ser colocado num local bem ventilado. Garantir um espaço de pelo menos 10 cm por cima e à volta do aparelho.
- ▶ Nunca colocar o aparelho numa zona húmida ou local onde possa ser salpicado com água. Limpar salpicos e manchas de água secas com um pano limpo suave.
- ▶ Não instalar o aparelho à luz solar direta ou perto de superfícies quentes (p.ex. fogões, aquecedores).
- ▶ Instalar e nivelar o aparelho numa zona adequada ao seu tamanho e utilização.
- ▶ Manter as aberturas de ventilação no aparelho ou na estrutura embutida sem obstrução.
- ▶ Assegurar que a informação elétrica na chapa de características está de acordo com fonte de alimentação. Se não for, contactar um electricista.
- ▶ O aparelho funciona com uma fonte de alimentação de 220-240 VAC/50 Hz. Flutuação anormal de tensão pode provocar falha de arranque do aparelho, ou danificar o controlo de temperatura ou compressor, ou haver um ruído anormal durante o funcionamento. Em tais casos, deve ser montado um regulador automático.
- ▶ Usar uma tomada com ligação à terra para a fonte de alimentação que seja acessível facilmente. O aparelho deve ser ligado à terra.
- ▶ **Apenas para RU:** O cabo de alimentação do aparelho está equipado com uma ficha de 3 fios (com terra) que se adapta a uma tomada padrão de 3 fios (com terra). Nunca cortar ou desmontar o terceiro pin (com terra). Depois do aparelho estar instalado, a ficha deve estar acessível.

**ADVERTÊNCIA!**

- ▶ Não usar adaptadores multi-fichas ou cabos de extensão.
- ▶ Garantir que o cabo de alimentação não está preso pelo frigorífico. Não pisar no cabo de alimentação.
- ▶ Não danificar o circuito de refrigeração.

Uso diário

- ▶ Este equipamento pode ser usado por crianças a partir de 8 anos e mais e por pessoas com capacidades físicas, sensoriais ou mentais reduzidas ou com falta de experiência e conhecimento se lhes tiver sido dada a supervisão ou instrução relativamente ao uso do equipamento de uma forma segura e entender os riscos envolvidos.
- ▶ Manter as crianças com menos de 3 anos afastadas do aparelho a menos que estejam supervisionadas constantemente.
- ▶ As crianças não devem brincar com o aparelho.
- ▶ Seguir estas instruções se gás de refrigeração ou outro gás inflamável for libertado perto do aparelho, desligar a válvula do gás libertado, abrir as portas e janelas e não desligar uma ficha no cabo de alimentação do frigorífico ou de qualquer outro aparelho.
- ▶ Notar que o aparelho está concebido para funcionar numa faixa de ambiente específico entre 10 e 43 °C. O aparelho pode não funcionar corretamente se for deixado por um longo período a uma temperatura acima ou abaixo do intervalo indicado.
- ▶ Não colocar artigos instáveis (objetos pesados, recipientes cheios de água) em cima do frigorífico, para evitar danos pessoais causados por queda ou choque elétrico causado pelo contato com água.
- ▶ Não puxar pelas prateleiras da porta. A porta deve ser puxada inclinada, a prateleira para garrafas deve ser puxada para fora, ou o aparelho pode tombar.
- ▶ Abrir e fechar as portas apenas com as pegas. O espaço entre as portas e o armário é muito estreito. Não estender as suas mãos nestas zonas para evitar apertar os seus dedos. Abrir ou fechar as portas do frigorífico apenas quando não há crianças em posição ao alcance do movimento da porta.
- ▶ Não guardar ou usar materiais inflamáveis, explosivos ou corrosivos no aparelho ou na sua proximidade.



ADVERTÊNCIA!

Uso diário

- ▶ Não armazenar medicamentos, bactérias ou agentes químicos no aparelho. Este aparelho é um aparelho doméstico. Não é recomendado para armazenar materiais que necessitem de temperaturas rigorosas.
- ▶ Nunca guardar líquidos em garrafas ou latas (além de elevada percentagem de espirituosos) especialmente bebidas carbonatadas no congelador, pois podem explodir durante o congelamento.
- ▶ Verificar a condição dos alimentos se tiver havido um aquecimento no frigorífico.
- ▶ Não definir temperatura baixa desnecessariamente no compartimento frigorífico. Podem ocorrer temperaturas negativas em definições elevadas. Atenção: As garrafas podem explodir.
- ▶ Não tocar em alimentos congelado com as mãos molhadas (usar luvas). Especialmente não comer sorvetes imediatamente depois de os retirar do compartimento congelador. Há o risco de congelar ou a formação de bolhas por gelo. PRIMEIROS socorros: pôr imediatamente sob água corrente fria. Não retirar!
- ▶ Não tocar na superfície interior do compartimento de armazenamento do congelador quando está a funcionar, especialmente com as mãos molhadas, pois as suas mãos podem congelar em contato com a superfície.
- ▶ Desligar o aparelho quando de uma falha de alimentação ou antes de limpar. Esperar pelo menos 5 minutos antes de reiniciar o aparelho, pois frequentes arranques podem danificar o compressor.
- ▶ Não usar dispositivos elétricos no interior dos compartimentos de armazenamento de alimentos do aparelho, a menos que sejam do tipo recomendado pelo fabricante.

Manutenção / limpeza

- ▶ Assegurar que as crianças são supervisionadas se fizerem limpeza e manutenção.
- ▶ Desligar o aparelho da fonte de alimentação antes de realizar qualquer manutenção de rotina. Esperar pelo menos 5 minutos antes de reiniciar o aparelho, pois frequentes arranques podem danificar o compressor.
- ▶ Segurar a ficha, não o cabo, quando desligar o aparelho.

**ADVERTÊNCIA!****Manutenção / limpeza**

- ▶ Não raspar geada e gelo com objetos cortantes. Não usar pulverizadores, aquecedores elétricos como aquecedor, secador de cabelo, limpeza a vapor ou outras fontes de calor, a fim de evitar danos às peças de plástico.
- ▶ Não usar dispositivos mecânicos nem outros meios para acelerar o processo de descongelação, exceto os recomendados pelo fabricante.
- ▶ Se o cabo de alimentação estiver danificado, deve ser substituído pelo fabricante ou pelo seu agente de assistência ou uma pessoa igualmente qualificada de modo a evitar algum perigo.
- ▶ Não tentar reparar, desmontar ou modificar o aparelho autonomamente. Em caso de reparação deve contatar o nosso serviço ao cliente.
- ▶ Eliminar a sujidade na parte de trás do aparelho pelo menos uma vez por ano para evitar perigo de incêndio, bem como aumento do consumo de energia.
- ▶ Não pulverizar ou enxaguar o aparelho durante a limpeza.
- ▶ Não usar pulverizador ou vaporizador de água para limpar o aparelho.
- ▶ Não limpar as prateleiras de vidro frias com água quente. Mudança de temperatura súbita pode provocar a quebra do vidro.

Informação do gás refrigerante**ADVERTÊNCIA!**

O aparelho contém o refrigerante inflamável ISOBUTANO (R600a). Assegurar que o circuito refrigerante não foi danificado durante o transporte ou instalação. Libertação de refrigerante pode causar danos nos olhos ou detonação. Se ocorreu um dano, manter afastado de fontes de fogo abertas, ventilar bem a divisão, **não** ligar ou desligar os cabos de alimentação do aparelho ou de qualquer outro aparelho. Informar o serviço ao cliente.

No caso do contato dos olhos com o refrigerante, enxaguá-los imediatamente sob água corrente e contatar o especialista de olhos imediatamente.



ATENÇÃO!

Quando fecha a porta, a barra da porta vertical na porta esquerda deve ser dobrada para dentro (1).

Se tentar fechar a porta esquerda e a barra vertical da mesma não se encontrar dobrada (2), deve em primeiro lugar dobrá-la, caso contrário a barra da porta baterá no eixo de fixação ou na porta do lado direita. Assim, ocorrerão danos na barra da porta ou uma fuga.

Existe uma linha de aquecimento no interior da barra da porta vertical. A temperatura da superfície aumentará ligeiramente, o que é norma e que não afetará o funcionamento do frigorífico.

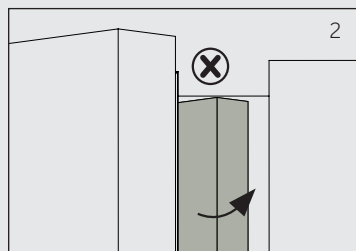
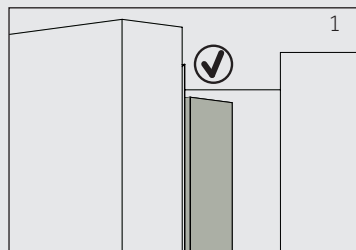

2.1- Utilização prevista

Este aparelho é indicado para refrigerar e congelar alimentos. Foi concebido exclusivamente para utilização no interior seco de casa. Não está previsto para utilização comercial ou industrial.

Não são permitidas alterações ou modificações ao aparelho. Utilização não indicada pode causar perigos e perda de solicitação de garantia.

2.2 Acessórios

Verificar os acessórios e literatura em conformidade com esta lista (Fig. 2.2):

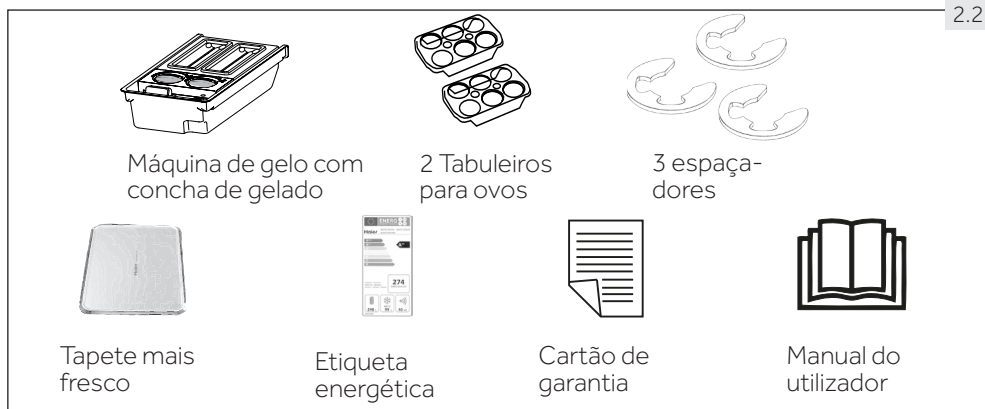



Aviso: Diferenças

Devido a alterações técnicas e a modelos diferentes, algumas das ilustrações neste manual podem ser diferentes do seu modelo.

Imagem do aparelho (Fig. 3)

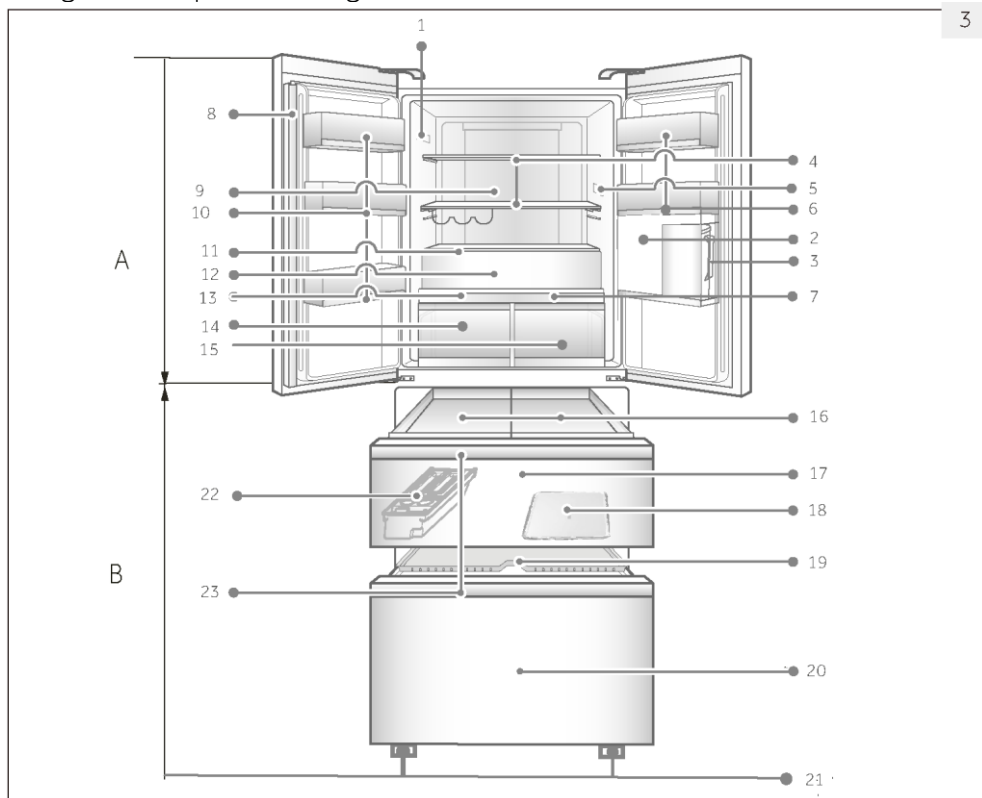

A: Compartimento do frigorífico

- 1 Placa de classificação e código QR
- 2 Protetor de chaleira
- 3 Chaleira de água
- 4 Prateleira em vidro e Suporte para vinhos
- 5 OK- indicador de temperatura (opcional)
- 6 Prateleira da porta
- 7 Painel da gaveta My Zone
- 8 Viga da porta
- 9 Conduta de ar (com ABT)
- 10 Prateleira da porta
- 11 Cobertura da Fresh Box
- 12 Fresh Box

13 Painel da Humidity Zone

- 14 Gaveta Humidity Zone
- 15 Gaveta MyZone

B: Compartimento do congelador

- 16 Caixa do congelador
- 17 Gaveta superior do congelador
- 18 Fresher Pad
- 19 Bandeja pré-congelação
- 20 Gaveta inferior do congelador
- 21 Pés ajustáveis
- 22 Máquina de fazer gelo
- 23 Pega da gaveta do congelador

Painel de controlo (Fig. 4)

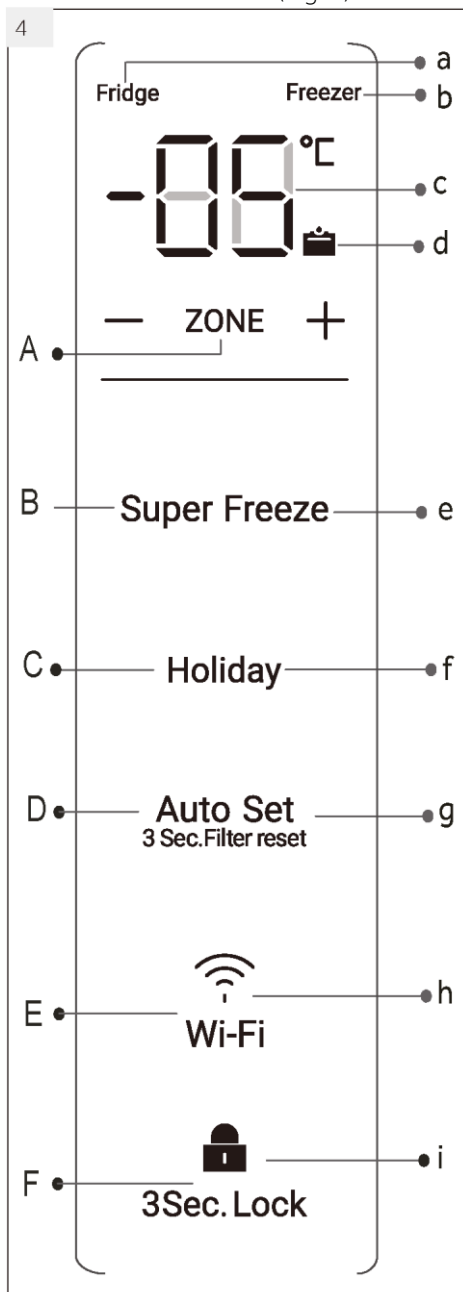
**Teclas:**

A Comutação do modo de temperatura Frigorífico & Congelador

B Função Super Freeze on/off

C Função Holiday on/off

D Aviso on/off de modo automático e filtro de água

E Configuração Wi-Fi

F Bloqueio/Desbloqueio do painel

Indicadores:

a Frigorífico seleccionado

b Congelador seleccionado

c Temperatura do frigorífico & congelador

d Aviso de filtro de água alterado

e Função Super-Freeze

f Função Holiday

g Função de inteligência automática

h Função Wi-Fi

i Bloqueio do painel

5.1 Antes da primeira utilização

- ▶ Remover todos os materiais de embalagem, mantê-los foras do alcance das crianças e eliminá-los de forma ecológica.
- ▶ Limpar o interior e exterior do aparelho com água e um detergente suave antes de lá colocar qualquer alimento.
- ▶ Depois do aparelho ter sido nivelado e limpo, esperar pelo menos 2 horas antes de o ligar à fonte de alimentação. Consultar a secção INSTALAÇÃO.
- ▶ Pré-arrefecer os compartimentos em definições elevadas antes de colocar alimentos. As funções de Frio Intenso e Super Congelamento ajudam a arrefecer os compartimentos rapidamente.
- ▶ As temperaturas do frigorífico e do congelador são automaticamente definidas para 5° C e -18° C respetivamente. Estas são as definições recomendadas. Se pretendido, pode alterar estas temperaturas manualmente. Deve consultar MODO DE AJUSTE MANUAL.

5.2 Teclas do sensor

Os botões no painel de controlo são teclas sensíveis, que respondem quando toca suavemente com o dedo.

5.3 Ligar/desligar o aparelho

O aparelho fica a funcionar assim que é ligado à fonte de alimentação.

Quando o aparelho é ligado pela primeira vez, as temperaturas atuais do frigorífico e congelador ("a" e "b") são exibidas. O visor piscará. Se as portas estão fechadas desligará após 30 segundos. Talvez o bloqueio de painel esteja ativo.



Observação: Predefinições

- ▶ O aparelho é predefinido para as temperaturas recomendadas de 5 °C (frigorífico) e - 18 °C (congelador). Em condições ambientais normais não precisa de definir uma temperatura.
- ▶ A função de predefinição para a gaveta DryZone é "Frutas e Vegetais" para a gaveta MoistZone é "Humidade Intensa".
- ▶ Quando o aparelho é ligado depois de desligado da fonte de alimentação elétrica, demorará até 12 horas a atingir as temperaturas corretas.

Esvaziar o aparelho antes de o desligar. Para desligar o aparelho, retirar o cabo de alimentação da tomada.

5.4 Modo férias

O visor desliga automaticamente 30 segundos depois de premir uma tecla. O visor bloqueará automaticamente. Acende automaticamente quando premir qualquer tecla ou abrir a porta/gaveta.

5.5

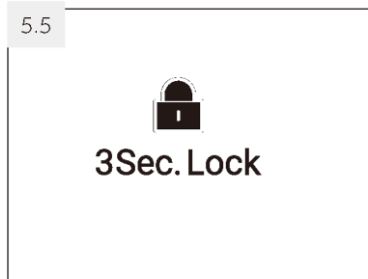

5.5 Bloqueio/desbloqueio do painel



Aviso: Bloqueio do painel

O painel de controlo bloqueia-se automaticamente contra a ativação se durante 30 segundos nenhuma tecla for tocada. Para quaisquer configurações, o painel de controlo tem de ser desbloqueado.

- ▶ Toque na tecla "F" durante 3 segundos para bloquear todos os elementos do painel contra a ativação (Fig. 5.5). O indicador "f" relacionado é agora exibido.
- ▶ Para desbloquear toque novamente na tecla.

5.6 Alarme de porta/gaveta aberta

Quando uma das portas do frigorífico ou uma das gavetas do congelador forem abertas durante mais de 1 minuto, o alarme de porta/gaveta aberta soa. O alarme pode ser silenciado fechando a porta/gaveta. Se a porta/gaveta ficar aberta durante mais de 7 minutos, a luz no interior do frigorífico e a iluminação do painel de controlo apagam-se automaticamente.

5.7 Selecionar o modo de funcionamento

Pode ser necessário selecionar uma das seguintes duas formas de configurar o aparelho:

5.7.1-1

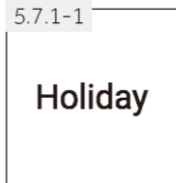

5.7.1-2

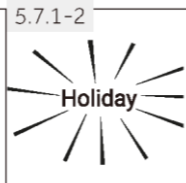

5.7.1 Modo Holiday

1. Desbloqueie o painel premindo a tecla "F" se este estiver bloqueado (Fig. 5.5).
2. Toque na tecla "C" (Holiday) (Fig. 5.7.1-1).
3. O indicador "f" acende-se e a função é ativada (Fig. 5.7.1-2).

Repetindo os passos acima ou selecionando uma outra função, esta função pode ser desligada novamente.



AVISO!

Durante a função Holiday, nenhuns alimentos devem estar guardados no compartimento do frigorífico. A temperatura de + 17 °C é demasiado elevada para armazenar alimentos.

5.7.2 Modo de ajuste manual

Se desejar ajustar manualmente a temperatura do aparelho para armazenar um determinado alimento, pode ajustar a temperatura através de uma tecla de ajuste de temperatura:



Aviso: Conflito com outras funções

A temperatura não pode ser ajustada, se alguma outra função (Super Freeze, Holiday, Auto Set) estiver ativada ou o visor estiver bloqueado. O indicador correspondente pisca acompanhado de um sinal sonoro.

5.7.2.1 Ajuste a temperatura para o frigorífico

1. Desbloqueie o painel premindo a tecla "F" se este estiver bloqueado (Fig. 5.5).
2. Toque na tecla "A" (ZONE) para selecionar o compartimento do frigorífico, o indicador "a" acende-se e o compartimento do frigorífico é ativado (Fig. 5.7.2-1).



É apresentada a temperatura real no compartimento do frigorífico (Fig. 5.7.2-2).

3. Toque sequencialmente a tecla "+" ou "-" até que o valor desejado da temperatura esteja a piscar (Fig. 5.7.2-3). Um sinal soa de cada vez que se prime uma tecla. A temperatura aumenta em sequências de 1°C de um mínimo de 1°C até um máximo de 9°C. A temperatura ideal no frigorífico é de 5°C. Temperaturas mais frias implicam um consumo de energia desnecessário.

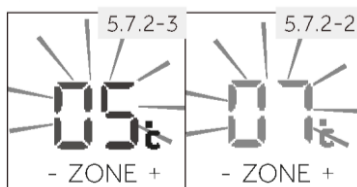

4. Toque em qualquer tecla, exceto "+" e "-" para confirmar, ou a definição confirma-se automaticamente após 5 segundos. A temperatura exibida para de piscar

5.7.2.2 Ajuste a temperatura para o congelador

1. Desbloqueie o painel premindo a tecla "F" se este estiver bloqueado (Fig. 5.5).
2. Toque na tecla "A" (ZONE) para selecionar o compartimento do congelador, o indicador "a" acende-se e o compartimento do congelador é ativado (Fig. 5.7.2-4).

É apresentada a temperatura real no compartimento do congelador (Fig. 5.7.2-5).

3. Toque sequencialmente a tecla "b" (Congelador) até que o valor desejado da temperatura esteja a piscar (Fig. 5.7.2-4).

Um sinal soa de cada vez que se prime uma tecla. A temperatura aumenta em seqüências de 1°C de -14°C a -24°C. A temperatura ideal no congelador é de -18°C. Temperaturas mais frias implicam um consumo de energia desnecessário.

4. Toque em qualquer tecla, exceto "+" ou "-" (Congelador) para confirmar, ou a definição confirma-se automaticamente após 5 segundos. A temperatura exibida para de piscar.

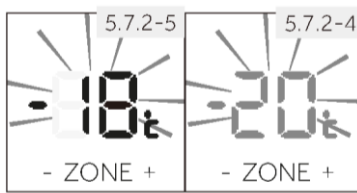
**Aviso: Influencias nas temperaturas**

As temperaturas interiores são influenciadas pelos seguintes fatores:

- ▶ Temperatura ambiente
- ▶ Quantidade de alimentos armazenados
- ▶ Frequência de abertura da porta
- ▶ Instalação do aparelho

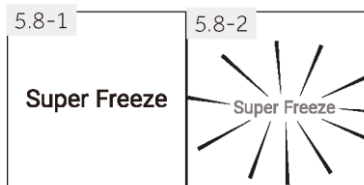

5.8 Função Super Freeze

Os alimentos frescos devem ser congelados o mais rapidamente possível até ao núcleo. Isto preserva o melhor valor nutricional, a aparência e o sabor. A função Super Freeze acelera o arrefecimento de alimentos frescos e protege os produtos já armazenados de aquecimento indesejável. Se precisar de congelar uma grande quantidade de alimentos de uma vez, recomenda-se definir a função Super Freeze atempadamente 24h antes da utilização do espaço congelado. Quando a função começa, a temperatura é quase de -24°C a -30°C.

1. Desbloqueie o painel premindo a tecla "F" se este estiver bloqueado (Fig. 5.5).
2. Toque na tecla "B" (Super Freeze) (Fig. 5.9.-1).
3. O indicador "e" acende-se e a função é ativada (Fig. 5.9.-2).

Repetindo os passos acima ou selecionando uma outra função, esta função pode ser desligada novamente.



Aviso: Desligar automaticamente

A função Super Freeze desliga-se automaticamente após 50 horas. Em seguida, o aparelho é operado na temperatura previamente ajustada.

5.9 Modo Auto set (ajuste automático)

Se não tiver requisitos especiais, recomendamos que utilize o modo Auto Set, o aparelho consegue ajustar automaticamente a temperatura de acordo com a temperatura ambiente e alteração de temperatura no aparelho. Esta função é totalmente automática.

1. Desbloqueie o painel premindo a tecla "F" se este estiver bloqueado (Fig. 5.5).
2. Toque na tecla "D" (Fig.5.5)
3. O indicador "g" acende-se e a função é ativada (Fig.5.9).

Repetindo os passos acima ou selecionando uma outra função, esta função pode ser desligada novamente.

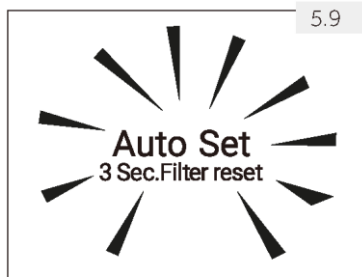

5.10 Configuração do modo Wi-Fi

PROCEDIMENTO DE EMPARELHAMENTO NA APLICAÇÃO

<p>Passo 1 • Faça download da aplicação hOn nas lojas</p> <div style="display: flex; align-items: center;">  <div style="display: flex; gap: 10px;"> <div style="border: 1px solid black; padding: 5px; text-align: center;">  <p>GET IT ON Google Play</p> </div> <div style="border: 1px solid black; padding: 5px; text-align: center;">  <p>Download on the App Store</p> </div> <div style="border: 1px solid black; padding: 5px; text-align: center;">  <p>EXPLORE IT ON AppGallery</p> </div> </div> </div>	
<p>Passo 2 Crie a sua conta na aplicação hOn ou faça login se já tiver uma conta</p> 	<p>Passo 3 Siga as instruções de emparelhamento na aplicação hOn</p> 

5.11 Gaveta My Zone

O compartimento do frigorífico está equipado com uma gaveta MyZone. De acordo com as necessidades de armazenamento dos alimentos, a função mais adequada pode ser selecionada para obter o valor nutricional ideal dos alimentos. As seguintes funções estão disponíveis:

5.11.1 Função Cheese 🧀

O aparelho fornece um espaço para alimentos preciosos com ar fresco suave e seco através de controlo inteligente, evitando a humidade e a salubridade para preservar eficazmente a nutrição dos alimentos durante muito tempo. Esta função é adequada para guardar alimentos secos com baixo teor de água, como chá, café, fruta seca, etc.

5.11.2 Função Fruits & Veg 🍏

Esta função é adequada para armazenar frutas e vegetais como maçãs e cenouras.

Aviso: Função Fruits & Veg

Frutas sensíveis ao frio como ananás, abacate, bananas, toranjas e legumes como batatas, beringelas, feijão, pepinos, abobrinhas e tomates e queijos não devem ser armazenados na gaveta MyZone.

5.11.3 Função 0 °C Fresh 🍷

Esta função ajusta a temperatura na gaveta My Zone para 0 °C. Adequado para armazenar alimentos frescos, como carne, peixe, mexilhões ou produtos instantâneos. A maioria dos alimentos permanecem frescos a 0 °C, mas não congelados.

Aviso: 0 °C Fresh

Devido a diferentes conteúdos de água da carne, alguma carne com mais humidade será congelada a temperaturas inferiores a 0 °C. Assim, a carne "acabada de cortar" deve ser armazenada na gaveta My Zone, com temperaturas min. 0°C.



Aviso: Gaveta MyZone

- ▶ Uma das três funções da gaveta MyZone deve ser sempre ativada
- ▶ Se escolher "0°C Fresh" ou "Cheese" defina a temperatura do compartimento de refrigeração para o nível médio (5°C), a fim de preservar seus alimentos no ambiente de armazenamento ideal.

5.11.4-1

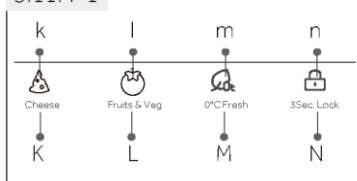

5.11.4 Seleccione a função para gaveta MyZone

A função pode ser selecionada utilizando o painel separado (Fig. 5.11.4-1) situado na tampa da gaveta.

1. Se o indicador "n" acender, o painel está bloqueado e deve ser desbloqueado com a tecla "N" (3 Sec. Lock) durante 3 segundos (Fig. 5.11.4-2). Ouve-se um sinal sonoro e o indicador "n" desliga-se (Fig. 5.11.4-2).
2. Toque na tecla "K/L/M" da função desejada. Após alguns segundos, o indicador "k/l/m" correspondente acende-se e a função é ativada.
3. Bloqueie o painel premindo a tecla "N" (3Sec. Lock) durante 3 segundos. Ouve-se um sinal sonoro e o indicador "n" acende-se (Fig. 5.11.4-3).

5.11.4-2

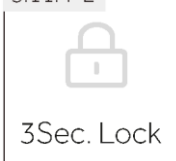

5.11.4-3



5.12 Gaveta HumidityZone

O compartimento do frigorífico está equipado com uma gaveta HumidityZone. O módulo em polieteno adequado aumenta a preservação da frescura, removendo o fator de amadurecimento.

Estão disponíveis as seguintes funções:

Função	Alimentos recomendados
Low Hum.	Frutos secos e outros alimentos secos com baixo teor de água, como manteiga, gorduras e óleos, pão ou chocolate.
Mid Hum.	Peras, cerejas, etc.
High Hum.	Couve, cogumelos, etc.

5.12.1

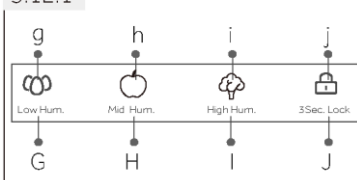

5.12.1 Seleccione a função da gaveta HumidityZone

A humidade nesta gaveta pode ser ajustada utilizando o painel de controlo da humidade separado (Fig. 5.12.1) que está localizado na tampa da gaveta.

Os passos são os mesmos que são descritos no capítulo 5.11.4, mas apenas utilizando o painel para HumidityZone.



Aviso: Bloqueio do painel

O painel de controlo da gaveta MyZone e HumidityZone é bloqueado automaticamente contra a ativação, se a porta estiver aberta. Para quaisquer configurações, o painel de controlo tem de ser desbloqueado.

Antes da primeira utilização das funções Gelo ou Água

Antes da primeira utilização, precisa de enxaguar água através do filtro para remover impurezas ou ar preso no depósito de água e sistema de filtro.

Para água

- Prima o bloco dispensador de água para dispensar 4L de água - aguarde 4 minutos antes de dispensar novamente.
- Dispensar 4L de água e, em seguida, esperar durante mais 4 minutos - Juntamente com a água podem ser dispensados alguns resíduos de carbono. Isto não é prejudicial e é normal durante o processo de enxaguamento.
- Dispense mais 4 L de água. - Isto impede o excesso de gotejamento de água do seu dispensador.
- Podem sair algumas gotas de água dispensador durante alguns dias após a instalação. Isto é para libertar o ar preso restante no dispensador.
- Certifique-se de que o seu frigorífico arrefeceu pelo menos 2 horas antes de utilizar.

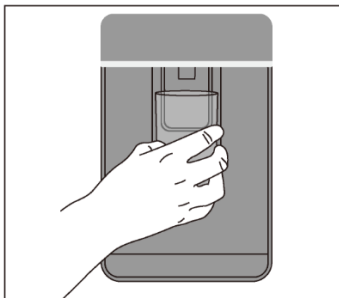
**i Aviso**

O desempenho do filtro de água aumentará com o uso, atingindo um desempenho ótimo após dois a três recipientes cheios de água.

**Utilização de dispensador de água**

Certifique-se de ter seguido os passos indicados em "Antes de começar a utilizar a função de gelo e água" antes da primeira utilização do dispensador de água.

Dispensador

O seu dispensador de água foi desenhado para ser utilizado com uma mão. Para dispensar água, prima cuidadosamente o bloco dispensador com um copo ou recipiente afastado do bloco dispensador. Empurrar com força o bloco dispensador não aumenta o fluxo nem dispensa mais água.







! AVISO!

Para evitar danos à propriedade ou lesões pessoais, não coloque as mãos, os dedos ou objetos na abertura do dispensador

5.14 Dicas para guardar alimentos frescos

5.14.1 Guardar no compartimento frigorífico

- ▶ Manter a temperatura do seu frigorífico abaixo dos 5 °C.
- ▶ Alimentos quentes devem ser arrefecidos para a temperatura ambiente antes de guardar no aparelho.
- ▶ Alimentos guardados no frigorífico devem ser lavados e secos antes de guardar
- ▶ Alimentos para serem guardados devem ser vedados adequadamente para evitar alterações de odor ou sabor.
- ▶ Não guardar quantidades excessivas de alimentos. Deixar espaços entre os alimentos para permitir que o ar frio flua à sua volta, para um arrefecimento melhor e mais homogêneo.
- ▶ Alimentos comidos diariamente devem ser guardados à frente na prateleira.
- ▶ Deixar um espaço entre os alimentos e as paredes interiores, permitindo que o ar flua. De modo especial não guardar os alimentos contra a parede de trás: os alimentos podem congelar contra esta parede. Evitar o contato direto dos alimentos (especialmente alimentos oleosos e ácidos) com o revestimento interior, pois o óleo/ácido podem corroer o revestimento interior. Limpar a sujidade oleosa/ácida sempre que a encontrar.
- ▶ Os alimentos congelados podem ser descongelados lentamente no compartimento do frigorífico. Isto poupa energia.
- ▶ O processo de envelhecimento de frutas e legumes, como curgetes, melão, papaia, banana, ananás, etc., podem ser acelerado no frigorífico. Portanto, não é aconselhável guardá-los no frigorífico. No entanto, o amadurecimento dos frutos fortemente verdes pode ser promovido por um determinado período. Cebola, alho, gengibre e outros tubérculos também devem ser guardados à temperatura ambiente.
- ▶ Odores desagradáveis dentro da frigorífico são um sinal de que algo foi derramado e é necessária limpeza. Consultar CUIDADO E LIMPEZA.
- ▶ Alimentos diferentes devem ser colocados em zonas diferentes de acordo com as suas propriedades (Fig.: 5.14.1).

- 1 Manteiga, queijo, ovos, especiarias, etc.
- 2 Ovos, alimentos enlatados, especiarias, etc.
- 3 Bebidas e alimentos engarrafados.
- 4 Pickles, alimentos enlatados, etc.
- 5 Produtos de carne, aperitivos, etc.
- 6/ Massa, leite, tofu, produtos lácteos, etc.
- 7 Fruta, legumes, alface, etc.
- 8 Gaveta DryZone
 - ▶ : Manteiga, gorduras, óleos, chocolate etc.
 - ▶ : Peras, uvas, cerejas, etc.
 - ▶ : Couves, cogumelos, etc.
- 9 Gaveta MoistZone
 - ▶ : Chá, café, frutos secos, etc.
 - ▶ : Maçãs, cenouras, etc.
 - ▶ : Produtos alimentares crus

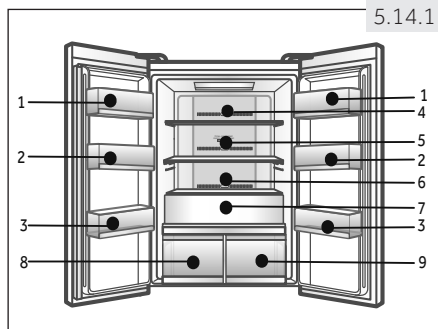

5.14.2 Armazenamento no compartimento congelador

- ▶ Manter a temperatura do congelador em -18°C .
- ▶ 24 horas antes de congelar ligar a função Congelamento Intenso; - para pequenas quantidades de alimentos são suficientes 4-6 horas.
- ▶ Alimentos quentes devem ser arrefecidos para a temperatura ambiente antes de guardar no compartimento congelador.
- ▶ Os alimentos cortados em pequenas porções congelarão mais rapidamente e será mais fácil descongelar e cozinhar. O peso recomendado para cada porção é de menos de 2.5 kg
- ▶ É melhor embalar os alimentos antes de os pôr no congelador. O exterior da embalagem deve ser seco para evitar que os sacos se colem. Os materiais de embalagem devem ser isentos de cheiro, herméticos, não venenosos e não tóxicos.
- ▶ A fim de evitar a expiração do tempo de armazenamento, deve anotar a data de congelamento, limite de tempo e nome do alimento na embalagem de acordo com os períodos de armazenamento dos diferentes alimentos.
- ▶ **ADVERTÊNCIA!** Ácido, alcalinos e sal, etc. podem corroer a superfície interna do congelador. Não colocar os alimentos com estas substâncias (p.ex. marisco) diretamente na superfície interna. Água salgada no congelador deve ser limpa imediatamente.
- ▶ Não exceder os prazos de armazenagem de alimentos recomendados pelos fabricantes. Retirar apenas a quantidade de alimento necessária do congelador.
- ▶ Consumir rapidamente alimentos descongelados. Alimentos descongelados não devem ser congelados de novo a menos que cozinhados previamente, pois podem ficar menos comestíveis.
- ▶ Não carregar quantidades excessivas de alimentos frescos no compartimento congelador. Consultar a capacidade de congelamento do congelador - Consultar DADOS TÉCNICOS ou dados na placa de características.
- ▶ O alimentos podem ser guardados no congelador à temperatura de pelo menos -18°C durante 2 a 12 meses, dependendo das suas propriedades (p.ex. carne: 3-12 meses, legumes: 6-12 meses)
- ▶ Quando congelar alimentos frescos, evitar que fiquem em contato com alimentos já congelados. Risco de descongelamento!
- ▶ Alimentos diferentes devem ser colocados em zonas diferentes de acordo com as suas propriedades (Fig.: 5.14.2).

1 Compartimento do congelador

Peças de carne congelada pequenas ou pizza pequena

2 Gaveta superior de armazenamento do congelador:

Distribuidor de gelo, compartimentos do congelador, tapete mais fresco, itens mais leves como o gelado, vegetais, pão, etc.

3 Tabuleiro de pré-congelamento:

Pizza de tamanho maior, alimentos de pequena dimensão como ervas aromáticas, gelado etc.

4 Gaveta inferior de armazenamento do congelador

Porções de alimentos maiores/mais pesados, como carnes juntas para assar, etc.

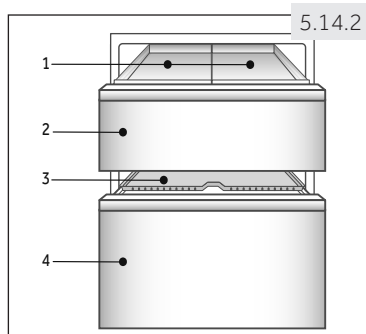
**5.14.3 Quando guardar alimentos congelados comercialmente, deve seguir estas orientações:**

- ▶ Seguir sempre as orientações sobre qual o período de tempo que devem ser guardados. Não exceder estas orientações!
- ▶ Tentar manter o período de tempo entre a compra e a armazenagem tão curto quanto possível para preservar a qualidade dos alimentos.
- ▶ Comprar alimentos congelados, que tenham sido guardados a uma temperatura de -18°C ou abaixo.
- ▶ Evitar comprar alimentos que tenham gelo ou geada na embalagem - Isto indica que o produto deve ter sido parcialmente descongelado e congelado de novo em determinada altura - subidas de temperatura afetam a qualidade dos alimentos.



Dicas para poupar energia

- ▶ Assegurar que o aparelho está devidamente ventilado (consultar INSTALAÇÃO).
- ▶ Não instalar o aparelho à luz solar direta ou perto de superfícies quentes (p.ex. fogões, aquecedores).
- ▶ Evitar temperatura baixa desnecessariamente no aparelho. O consumo de energia aumenta se é definida a temperatura mais baixa no aparelho.
- ▶ Funções como FRIO INTENSO ou CONGELAMENTO INTENSO consomem mais energia.
- ▶ Deixar os alimentos quentes arrefecerem antes de os colocar no aparelho.
- ▶ Abrir a porta do aparelho tão pouco e tão brevemente quanto possível.
- ▶ Não encher demasiado o aparelho para evitar obstruir o fluxo de ar.
- ▶ Evitar ar dentro da embalagem de alimento.
- ▶ Manter os vedantes da porta limpos pois isto deixa a porta fechar corretamente sempre.
- ▶ Descongelar alimentos congelados no compartimento de armazenagem do frigorífico.
- ▶ A configuração mais energeticamente eficiente requer que as gavetas, a caixa e as prateleiras estejam posicionadas no aparelho como na condição de fresco de fábrica e os alimentos sejam colocados sem bloquear a saída de ar do duto.

7.1. Fluxo de ar múltiplo

O frigorífico está equipado com um sistema de fluxo de ar múltiplo, com o qual os fluxos de ar frio estão em todo o nível da prateleira. (Fig. 7.1). Isto ajuda a manter uma temperatura uniforme para garantir que todo o alimento é mantido mais fresco por mais tempo.

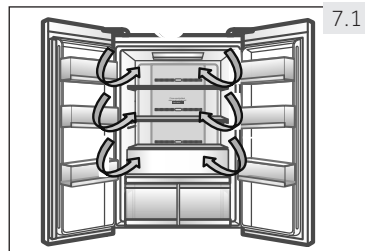

7.1

7.2 Prateleiras ajustáveis

A altura das prateleiras pode ser ajustada para combinar com as suas necessidades de armazenamento.

1. Para deslocar uma prateleira, removê-la primeiro levantando a sua extremidade traseira (1) e puxando-a para fora (2) (Fig. 7.2).
2. Para a recolocar, colocar sobre as saliências em ambos os lados e empurrá-la para a posição mais recuada até que a parte traseira da prateleira esteja fixa no interior das ranhuras laterais

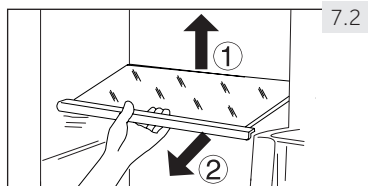

7.2

i Observação: Prateleiras

Assegurar que todas as extremidades da prateleira estão niveladas.

7.3 Prateleiras amovíveis da porta

As prateleiras da porta podem ser removidas para limpeza:

Colocar as mãos de cada lado da prateleira, levante para cima (1) e puxe para fora (2) (Fig. 7.3).

Para inserir a prateleira da porta, os passos acima são realizados na ordem inversa.

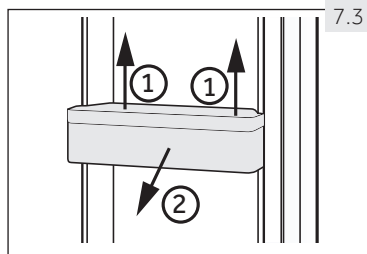

7.3

7.4 Gaveta para frutas e vegetais

A zona de armazenamento para fruta e vegetais (Fig. 7.4) para manter os mesmos frescos e saudáveis.

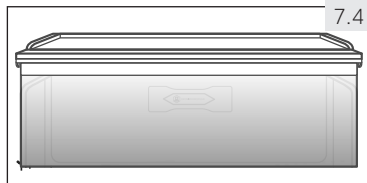

7.4

i Observação: Gaveta para frutas e vegetais

Frutos sensíveis ao frio como ananás, abacate, bananas, toranjas e legumes tais como batatas, beringelas, feijões, pepinos, abobrinha e tomates e queijo não devem ser guardados na gaveta de frutas e vegetais.

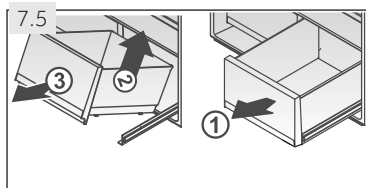

7.5 Gaveta MoistZone e DryZone

Para uso e definição da gaveta MoistZone e DryZone, deve verificar a secção UTILIZAÇÃO.

Para remover a gaveta:

1. Puxar (1) até à extensão máxima (Fig. 7.5).
2. Subir (2) para separar a gaveta da guia e remover (3).

Pode ser montada na ordem inversa.

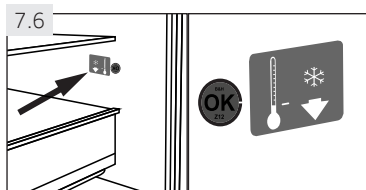

7.6 OPCIONAL: Indicador da temperatura OK

O indicador de temperatura-OK (Fig. 7.6) pode ser usado para determinar temperaturas abaixo de +4°C. Reduzir gradualmente a temperatura se o sinal não indica "OK".



Observação: Autocolante Ok

Quando o aparelho é ligado, poderá demorar até 12 horas a atingir as temperaturas corretas.

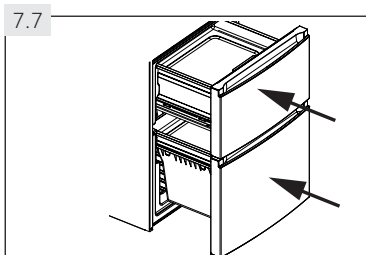

7.7. Gaveta do congelador -3D

As gavetas do congelador (Fig. 7.7) pode ser prolongada a direito e completamente. São montadas em calhas telescópicas de fácil rolamento, assim pode guardar e remover os produtos congelados confortavelmente. Por causa do mecanismo de fecho da porta automático o manuseamento é fácil e poupa energia.



ADVERTÊNCIA!

Não sobrecarregar as gavetas: Carga máx. de cada gaveta: 35 kg!.

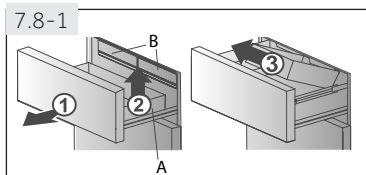

7.8 Gaveta do congelador amovível

As gavetas do congelador são amovíveis.

7.8.1 Gaveta superior do congelador

1. Puxar a gaveta superior do congelador na extensão máxima (Fig. 7.8.1).
2. Subir a gaveta(A) e remover.
3. Puxar os compartimentos do congelador (B) na extensão máxima, subir os mesmos para os separar das guias e remover.

Para inserir o compartimento e a gaveta, os passos acima são realizados na ordem inversa.

7.8.2 Gaveta inferior do congelador

1. Puxar a gaveta inferior do congelador na extensão máxima (Fig. 7.8.2).
2. Puxar o tabuleiro (A) do congelador para a posição de bloqueio, subir e remover.
3. Subir a gaveta (B) até que fique separada do bloco de apoio, empurrar a mesma para dentro do congelador e incliná-la para a retirar.

De modo a inserir o tabuleiro e a gaveta do congelador, os passos acima são realizados na ordem inversa.

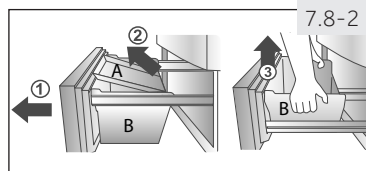

7.9 Tabuleiro de pré-congelamento

A gaveta inferior do congelador está equipada com uma prateleira de pré-congelamento (Fig. 7.9). Alimentos congelados frescos podem ser separados de já congelados, de forma que um processo de congelamento suave possa ter lugar e alimentos congelados não descongelem. Depois da reordenação de alimentos congelados estes compartimentos podem ser utilizados para facilitar o armazenamento de pequenas peças, tais como ervas aromáticas, gelado.

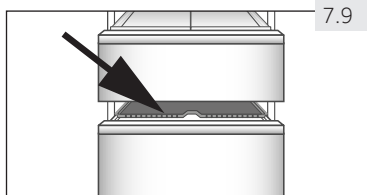

7.10 Tapete mais fresco

Pode ser usado o Tapete Mais Fresco (Fig. 7.10):

1. Congelamento Rápido

Ao usar o Tapete Mais Fresco no compartimento do congelador, os alimentos colocados neste tapete serão congelados três vezes mais rápido do que num congelador normal. A zona para a formação máxima de cubos de gelo será minimizada; a qualidade dos alimentos será poupada:

- ▶ Colocar o Tapete Mais Frio na gaveta superior do congelador no respetivo orifício e colocar os alimentos no lado impresso com "Tapete Mais Fresco".

2. Descongelamento Rápido

Ao usar o Tapete Mais Fresco no exterior do aparelho os alimentos serão descongelados cinco vezes mais rapidamente do que sem o tapete, porque:

- ▶ permite que o Tapete Mais Fresco arrefeça à temperatura ambiente e colocar o mesmo numa superfície plana no exterior do aparelho. Colocar os alimentos no lado impresso com "Tapete Mais Fresco".



Observação: Tapete mais fresco

- ▶ Não tocar a parte de alumínio do Tapete Mais Fresco quando o usar no compartimento do congelador. As suas mãos podem congelar na superfície. Usar luvas.
- ▶ Manter o tapete mais fresco seco quando o colocar no congelador.

7.11-1

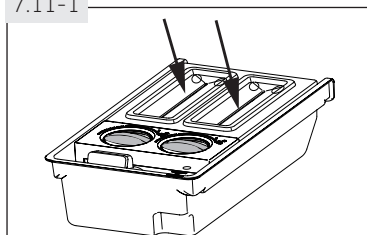

7.11-2

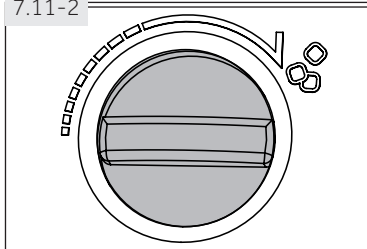

7.11 Distribuidor de cubos de gelo

1. Despejar a água potável fresca em cada caixa de fabrico de gelo de acordo com a marca de escala dentro do copo de medição, não ultrapassar a



Observação:

Não pôr água entre os 2 botões, caso contrário, os botões podem congelar e os cubos de gelo não podem cair na caixa de armazenamento.

marca de escala (Fig. 7.11-1).

2. Pôr a caixa no compartimento superior de congelamento.
3. Depois da água passar a gelo, remover o distribuidor de gelo do aparelho e rodar o botão com a mão (Fig. 7.11-2). Depois, os blocos de gelo cairão automaticamente na caixa de gelo. Retirar a tampa e obter os cubos de gelo.

7.12 Compartimentos do congelador

Existem dois compartimentos do congelador no conjunto, os quais prolongam o tempo de armazenamento dos alimentos congelados no caso de falha de corrente. Os compartimentos do congelador são usados de forma ótima quando são colocados na gaveta superior do congelador diretamente sobre os alimentos congelados.

7.13 Iluminação

A luz interior de LED acende quando a porta é aberta. O desempenho das luzes não é afetado por qualquer das outras definições do aparelho.

7.14 Módulo de esterilização ABT

Esta função esteriliza o compartimento do frigorífico com uma taxa de 99.9%; o compartimento ficará limpo e desodorizado.



ADVERTÊNCIA!

Desligar o aparelho da fonte de alimentação antes de proceder à limpeza.

8.1 Generalidades

Limpar o aparelho apenas quando pouco ou nenhum alimento esteja guardado. O aparelho deve ser limpo a cada quatro semanas para boa manutenção e evitar maus cheiros nos alimentos guardados.



ADVERTÊNCIA!

- ▶ Não limpar o aparelho com escovas duras, escovas de aço, detergente em pó, gasolina, acetato de amilo, acetona e soluções orgânicas semelhantes, ácido ou soluções alcalinas. Deve limpar com detergente de frigorífico especial para evitar danos.
- ▶ Não pulverizar ou enxaguar o aparelho durante a limpeza.
- ▶ Não usar pulverizador ou vaporizador de água para limpar o aparelho.
- ▶ Não limpar as prateleiras de vidro frias com água quente. Mudança de temperatura súbita pode provocar a quebra do vidro.
- ▶ Não tocar na superfície interior do compartimento de armazenamento do congelador, especialmente com as mãos molhadas, pois as suas mãos podem congelar à superfície.
- ▶ Em caso de aquecimento verificar a condição dos produtos congelados.
- ▶ Manter sempre o vedante da porta limpo.
- ▶ Limpar o interior e a estrutura do aparelho com uma esponja humedecida em água quente e detergente neutro (Fig. 8.1).
- ▶ Enxaguar e secar com pano suave.
- ▶ Não limpar qualquer das peças do aparelho na máquina de lavar loiça.
- ▶ Limpar o acessório apenas com água quente e detergente meio neutro.
- ▶ Esperar pelo menos 5 minutos antes de reiniciar o aparelho, pois frequentes arranques podem danificar o compressor.

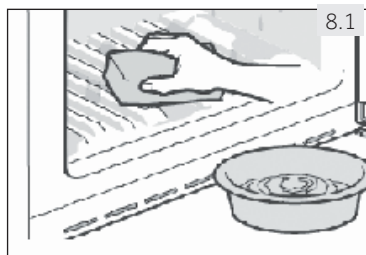

8.2 Limpar o distribuidor de cubos de gelo

1. Retirar o distribuidor de cubos de gelo do aparelho.
2. Remover a tampa (A) e (B) (Fig. 8.2)..
3. Limpar a máquina de cubos de gelo com água morna e com detergente líquido para a loiça. Assegurar que o detergente é totalmente removido.
4. Fechar as tampas, reabastecer com água potável e repor a máquina de cubos de gelo no interior do aparelho.

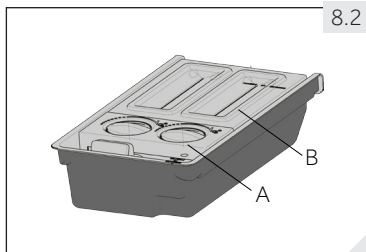

8.3 Descongelar

O descongelamento do frigorífico e do compartimento congelador é feita automaticamente; não é necessária qualquer operação manual.

8.4 Substituir as lâmpadas LED

A lâmpada adota LED como a sua fonte de luz, apresentando baixo consumo de energia e longa vida útil. Se há alguma anormalidade, deve contactar o serviço ao cliente. Consultar SERVIÇO AO CLIENTE.



ADVERTÊNCIA!

Não substituir por si a lâmpada LED, apenas deve ser substituída pelo fabricante ou agente de assistência autorizado.

A lâmpada adota LED como a sua fonte de luz, apresentando baixo consumo de energia e longa vida útil. Se há alguma anormalidade, deve contactar o serviço ao cliente. Consultar SERVIÇO AO CLIENTE.

Parâmetros da lâmpada:

Tensão 12V; Potência máx: 9.5 W

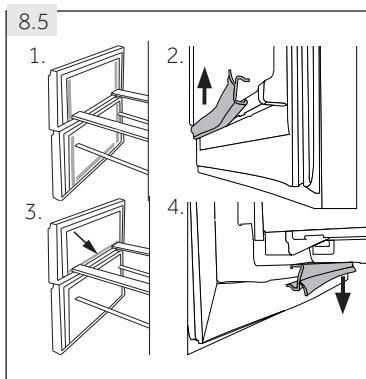

8.5 Vedantes da porta auxiliares amovíveis

Há seis vedantes da porta auxiliares na gaveta superior e inferior do congelador.

1. Colocar os cinco vedantes da porta indicados na gaveta superior e inferior do congelador (Fig 8.5-1).
2. Assegurar que as faixas curvas dos vedantes apontam para dentro quando as colocar (fig. 8.5-2).
3. Colocar o vedante **inferior** da gaveta superior como indicado (Fig. 8.5-3.).
4. Assegurar que faixas curvas deste vedante apontam para baixo quando colocar (Fig. 8.5-4.).

Obtém estes vedantes bem como os vedantes envolventes da porta / gaveta através do serviço ao cliente (consultar cartão de garantia).

8.6 Não utilização por período mais longo

Se o aparelho não for utilizado por um período de tempo alargado, e não usar a função Férias para o frigorífico:

- ▶ Retirar os alimentos.
- ▶ Desligar o cabo de alimentação.
- ▶ Limpar o aparelho como descrito acima.
- ▶ Manter a porta e gavetas/porta do congelador abertas para evitar a criação de maus cheiros no interior.



Observação: Desliga-se

Desligar o aparelho apenas se estritamente necessário.

8.7 Deslocar o aparelho

1. Retirar todos os alimentos e desligar o aparelho.
2. Fixar prateleiras e outras peças móveis no frigorífico e congelador com fita adesiva.
3. Não inclinar o frigorífico mais de 45° para evitar danificar o sistema de refrigeração.



ADVERTÊNCIA!

- ▶ Não levantar o aparelho pelas pegas.
- ▶ Nunca colocar o aparelho horizontalmente no chão.

Muitos problemas ocorridos podem ser resolvidos por si sem conhecimento específico. No caso de um problema verificar todas as possibilidades mostradas e seguir as instruções abaixo antes de contatar um serviço pós-venda. Consultar SERVIÇO AO CLIENTE.



ADVERTÊNCIA!

- ▶ Antes da manutenção, desativar o aparelho e desligar a ficha de alimentação da tomada de rede.
- ▶ Equipamento elétrico deve ser assistido apenas por técnicos em eletricidade qualificados, porque reparações inapropriadas podem causar danos consequenciais consideráveis.
- ▶ Um cabo de alimentação danificado apenas deve ser substituído pelo fabricante, pelo seu agente de assistência ou uma pessoa igualmente qualificada de modo a evitar algum perigo.

9.1 Tabela de resolução de problemas

Problema	Causa Possível	Solução Possível
O compressor não funciona.	<ul style="list-style-type: none"> • A ficha de alimentação não está ligada à tomada elétrica. • O aparelho está no ciclo de descongelamento. 	<ul style="list-style-type: none"> • Ligar a ficha de alimentação. • Isto é normal para um descongelamento automático.
O aparelho funciona frequentemente ou funciona por um longo período de tempo.	<ul style="list-style-type: none"> • A temperatura interior ou exterior é demasiado elevada. • O aparelho esteve desligado por um longo período de tempo. • Uma porta/gaveta do aparelho não está fechada hermeticamente. • Uma porta/gaveta foi aberta demasiado frequentemente ou por muito tempo. • A definição de temperatura para o compartimento do congelador é demasiado baixa. • O vedante da porta/gaveta está sujo, desgastado, fendido ou desajustado. • A circulação de ar necessária não está garantida. 	<ul style="list-style-type: none"> • Neste caso, é normal que o aparelho funcionar mais tempo. • Normalmente, demora 8 a 12 horas até o aparelho arrefecer completamente. • Fechar a porta/gaveta e assegurar que o aparelho está colocado num piso nivelado e não há alimento ou recipiente a vibrar na porta. • Não abrir a porta/gaveta com demasiada frequência. • Definir a temperatura mais elevada até que uma temperatura do frigorífico seja obtida satisfatoriamente. Demora 24 horas para que a temperatura do frigorífico fique estável. • Limpar o vedante da porta/gaveta ou substituí-los pelo serviço ao cliente. • Assegurar ventilação adequada.
O interior do aparelho está sujo e/ou cheira.	<ul style="list-style-type: none"> • O interior do frigorífico precisa de limpeza. • Alimento de odor forte está guardado no frigorífico. 	<ul style="list-style-type: none"> • Limpar o interior do frigorífico. • Envolver o alimento totalmente.

Problema	Causa Possível	Solução Possível
Não está frio suficiente no interior do aparelho.	<ul style="list-style-type: none"> • A temperatura está definida demasiado elevada. • Foram guardados alimentos muito quentes. • Foram guardados alimentos muito quentes de uma vez. • Os produtos estão demasiado próximas umas das outras. • Uma porta/gaveta do aparelho não está fechada hermeticamente. • Uma porta/gaveta foi aberta demasiado frequentemente ou por muito tempo. 	<ul style="list-style-type: none"> • Reiniciar a temperatura. • Deixar arrefecer sempre os produtos antes de os guardar. • Guardar sempre pequenas quantidades de alimentos. • Deixar um espaço entre os diversos alimentos permitindo o fluxo de ar. • Fechar a porta/gaveta. • Não abrir a porta/gaveta com demasiada frequência.
Não está frio suficiente no interior do aparelho.	<ul style="list-style-type: none"> • A temperatura está definida demasiado baixa. • A função Ativar-Congelador está ativada ou a funcionar há demasiado tempo. 	<ul style="list-style-type: none"> • Reiniciar a temperatura. • Desligar a função Ativar-Congelador.
Formação de humidade no interior do compartimento frigorífico.	<ul style="list-style-type: none"> • O clima é demasiado quente e demasiado húmido. • Uma porta/gaveta do aparelho não está fechada hermeticamente. • Uma porta/gaveta foi aberta demasiado frequentemente ou por muito tempo. • Foram deixados recipientes de alimentos ou líquidos. 	<ul style="list-style-type: none"> • Aumentar a temperatura. • Fechar a porta/gaveta. • Não abrir a porta/gaveta com demasiada frequência. • Deixar os alimentos quentes arrefecerem à temperatura ambiente e cobrir alimentos e líquidos.
Humidade acumulada na superfície exterior do frigorífico ou entre as portas/porta ou gaveta.	<ul style="list-style-type: none"> • O clima é demasiado quente e demasiado húmido. • A porta/gaveta do aparelho não está fechada hermeticamente. O ar frio no aparelho e o ar quente exterior condensa-o. 	<ul style="list-style-type: none"> • Isto é normal num clima húmido e mudará quando a humidade diminuir. • Assegurar que porta/gaveta é hermeticamente fechada.
Gelo e geada forte no compartimento congelador.	<ul style="list-style-type: none"> • Os produtos não foram devidamente embalados. • Uma porta/gaveta do aparelho não está fechada hermeticamente. • Uma porta/gaveta foi aberta demasiado frequentemente ou por muito tempo. • O vedante da porta/gaveta está sujo, desgastado, fendido ou desajustado. • Alguma coisa no interior evita que a porta/gaveta feche adequadamente. 	<ul style="list-style-type: none"> • Embalar sempre bem os produtos. • Fechar a porta/gaveta. • Não abrir a porta/gaveta com demasiada frequência. • Limpar o vedante da porta/gaveta ou substituí-los por novos. • Reposicionar as prateleiras, as prateleiras das portas, ou recipientes interiores para permitir que a porta/gaveta feche.

Problema	Causa Possível	Solução Possível
O aparelho faz sons anormais.	<ul style="list-style-type: none"> • O aparelho não está colocado num piso nivelado. • O aparelho está a tocar em algum objeto à sua volta. 	<ul style="list-style-type: none"> • Ajustar os pés para nivelar o aparelho. • Remover objetos à volta do aparelho.
Ouve-se um som ligeiro semelhante a água a correr.	<ul style="list-style-type: none"> • Isto é normal. 	<ul style="list-style-type: none"> • -
Ouvirá um bipe de alarme.	<ul style="list-style-type: none"> • A porta do compartimento de armazenamento do frigorífico está aberta. 	<ul style="list-style-type: none"> • Fechar a porta/gaveta.
Ouvirá um leve zumbido.	<ul style="list-style-type: none"> • O sistema de anti-condensação está a funcionar. 	<ul style="list-style-type: none"> • Isto evita condensação e é normal.
A iluminação interior ou o sistema de arrefecimento não funciona.	<ul style="list-style-type: none"> • A ficha de alimentação não está ligada à tomada elétrica. • A fonte de alimentação não está intata. • A lâmpada LED está fora de serviço. 	<ul style="list-style-type: none"> • Ligar a ficha de alimentação. • Verificar a alimentação elétrica à divisão. Contatar a empresa local de eletricidade! • Deve contatar a assistência para mudar a lâmpada.
Os lados do aparelho e a chapa da porta ficam quentes.	<ul style="list-style-type: none"> • Isto é normal. 	<ul style="list-style-type: none"> • -

Para entrar em contato com a assistência técnica, visite nosso site: <https://corporate.haier-europe.com/en/>. Na seção "website", escolha a marca do seu produto e o seu país. Você será redirecionado para o site específico onde poderá encontrar o número de telefone e formulário para entrar em contato com a assistência técnica.

9.2 Interrupção da alimentação

No caso de um corte de energia, os alimentos deverão permanecer seguramente frios por cerca de 14 horas. Seguir estas dicas durante uma interrupção de energia prolongada, especialmente no verão:

- ▶ Abrir a porta/gaveta tão poucas vezes quanto possível.
- ▶ Não pôr alimentos adicionais no aparelho durante uma interrupção de energia.
- ▶ Se for dada notificação prévia de uma interrupção de energia e a duração de interrupção for superior a 14 horas, fazer algum gelo e colocá-lo num recipiente na parte superior do compartimento do frigorífico.
- ▶ É necessária uma inspeção dos produtos imediatamente após a interrupção.
- ▶ Como a temperatura no frigorífico aumentará durante uma interrupção de energia ou outra falha, o período de armazenamento e a qualidade do alimento serão reduzidos. Qualquer alimento que descongela deve ser consumido, ou cozinhado e congelado de novo (quando apropriado) logo depois de modo a evitar riscos para a saúde.



Observação: Função de memória durante interrupção de energia

Após a reposição da energia o aparelho continua com as definições que estavam definidas antes da falha de energia.

10.1 Desembalar



ADVERTÊNCIA!

- ▶ O aparelho é pesado. Manusear sempre com pelo menos duas pessoas.
- ▶ Manter todos os materiais de embalagem fora do alcance das crianças e eliminá-los de forma ecológica.
- ▶ Retirar o aparelho da embalagem.
- ▶ Remover todos os materiais de embalagem.

10.2 Condições ambientais

A temperatura da divisão deve ser sempre entre 10° C e 43° C, pois pode influenciar a temperatura no interior do aparelho e o seu consumo de energia. Não instalar o aparelho próximo de outros aparelhos emissores de calor (fornos, frigoríficos) sem isolamento.

10.3 Requisitos de espaço

Espaço necessário quando a porta é aberta (Fig. 10.3):

Largura em mm		Profundidade em mm		Distância até à parede em mm
W1	W2	D1	D2	
		600	885	50
830	1424	D3	D4	
		1034	1130	

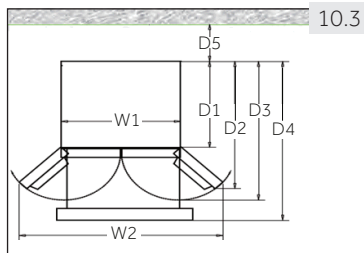

10.4 Corte transversal de ventilação

Para obter uma ventilação suficiente do aparelho por razões de segurança, as informações das secções transversais de ventilação necessárias devem ser observadas (Fig. 10.4).

Este aparelho de refrigeração não se destina a ser utilizado como aparelho encastrável

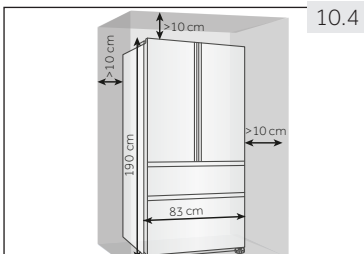

10.5 Nivelar o aparelho

O aparelho deve ser colocado numa superfície plana e sólida.

1. Inclinær ligeiramente o aparelho para trás (Fig. 10.5).
2. Ajustar os pés para o nível pretendido.
3. A estabilidade pode ser verificada por abanar nas diagonais alternadamente. A oscilação ligeira deve ser a mesma em ambas as direções. Caso contrário, a estrutura pode deformar; possíveis fugas dos vedantes da porta são o resultado. Uma pequena tendência para a parte traseira facilita o fecho da porta.

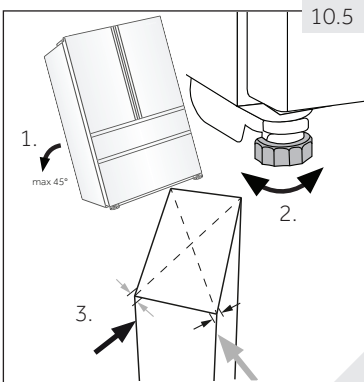

10.6-1

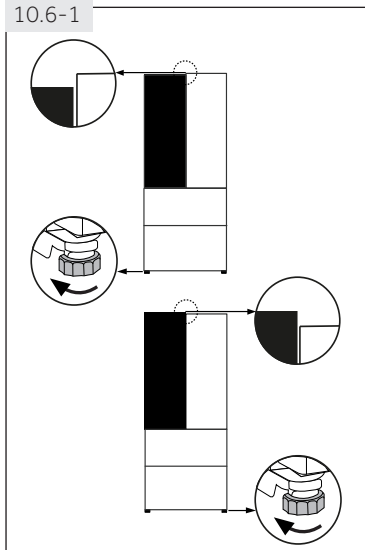

10.6 Ajuste fino das portas

Se as portas não estão niveladas, este desencontro pode ser remediado seguindo:

10.6.1 Usar o pé ajustável

Rodar o pé ajustável de acordo com a direção da seta (Fig. 10.6-1) para subir ou descer o pé.

10.6-2

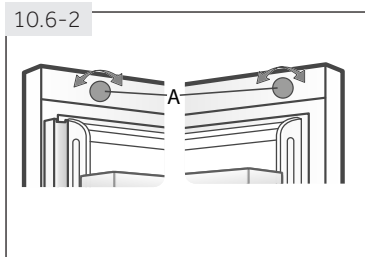

10.6.2 Usar o botão de regulação

Rodar o botão de regulação na parte superior da porta (Fig. 10.6-1).

10.6-3

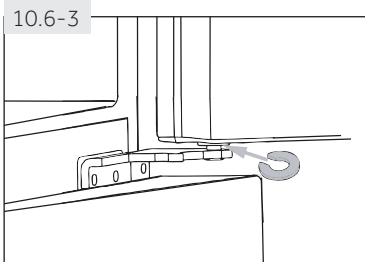

10.6.2 Usar espaçadores

- ▶ Abrir a porta superior e levantar a mesma.
- ▶ Apertar cuidadosamente o espaçador (fechado no saco de acessórios) na anilha de plástico branco da dobradiça do meio com a mão ou usando ferramentas como alicates (Fig. 10.6-3). Não riscar ou amolgar a porta.



Observação: Nivelar

No uso futuro do frigorífico, o fenómeno de portas desniveladas pode ocorrer com o peso dos alimentos armazenados. Então deve ajustar conforme os métodos acima.

10.7 Tempo de espera

O óleo de lubrificação sem manutenção está localizado na cápsula do compressor. Este óleo pode ficar no sistema de tubos fechados durante o transporte inclinado. Antes de ligar o aparelho à fonte de alimentação tem de esperar 2 horas (Fig.10.7) para que o óleo volte para a cápsula.

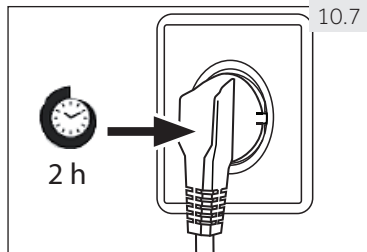

10.8 Ligação elétrica

Antes de cada ligação verificar se:

- ▶ fonte de alimentação, tomada e fusível são adequados à placa de características.
- ▶ a tomada de alimentação tem ligação à terra e sem fichas múltiplas ou extensão.
- ▶ a ficha e tomada de alimentação estão estritamente de acordo.

Ligar a ficha a uma tomada doméstica instalada adequadamente.



ADVERTÊNCIA!

Um cabo de alimentação não danificado deve ser substituído pelo serviço ao cliente para evitar riscos (consultar cartão de garantia)

Ao posicionar o aparelho, certifique-se de que o cabo de alimentação não esteja preso ou danificado.

Não coloque várias tomadas portáteis, extensões ou fontes de alimentação na parte traseira do aparelho



Tome cuidado para evitar causar um incêndio acendendo material inflamável.



AVISO!

- ▶ Conecte apenas ao abastecimento de água potável. O filtro de água só filtra impurezas na água e torna o gelo limpo e higiénico. Não consegue esterilizar nem destruir germes ou outras substâncias nocivas.
- ▶ Uma pressão de água muito alta na mangueira pode danificar o aparelho. Instale um redutor de pressão quando a pressão da água na mangueira exceder 0,6 MPa.
- ▶ Antes da conexão, verifique se a água está limpa e transparente.



Aviso: Conexão da água

- ▶ A pressão da água fria tem de ser 0,15-0,6 MPa.
- ▶ O comprimento máximo permitido da mangueira de água é de 8 metros. Mangueiras mais longas afetarão os cubos de gelo e o conteúdo de água fria.
- ▶ A temperatura ambiente tem de ser de 0 °C no mínimo.
- ▶ Mantenha a mangueira de água longe de fontes de calor.

1. Corte o tubo em duas peças com o comprimento necessário para ligar o filtro (A) com o aparelho (B1) e a torneira de água (B2) (Fig. 10.8-1). Certifique-se de que corta à esquadria usando uma faca afiada.

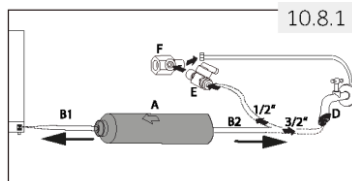

2. Insira o tubo (B1) aprox. 12 mm de profundidade na montagem do filtro de água (A) (Fig. 10.8-2). Tenha cuidado para instalar o filtro na direção correta. A seta mostra a direção do fluxo de água.

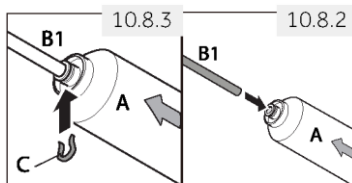

3. Fixe o tubo com um grampo de fecho (C) de acordo com a Fig. 10.8-3

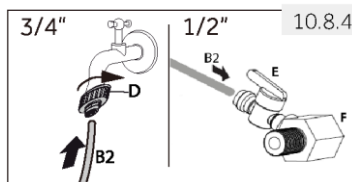

4. Repita as etapas 2 e 3 com o tubo (B2) no outro lado do filtro

5. Conecte a extremidade do tubo (B2) a um dos adaptadores "D" ou "E e F" que se adapte à rede da água (Fig. 10.8-4)

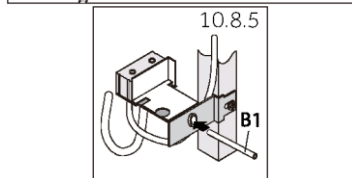

6. Ligue a extremidade de B1 ao conjunto da válvula na parte de trás do aparelho (Fig. 10.8-5).

7. Abra a torneira de água para se certificar de que o sistema está livre e enxague o tubo.

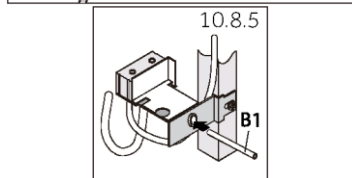

AVISO!

- ▶ Certifique-se de que as conexões estão firmes, secas e sem fugas!
- ▶ Tenha cuidado para nunca esmagar, vincar nem torcer a mangueira

11.1 Ficha do produto em conformidade com o regulamento da UE No. 2019/2016

Marca Registrada	Haier
Identificador do modelo	HF7819EWMP
Categoria do modelo	Frigorífico-congelador
Classe Eficiência Energética	E
Consumo de energia anual (kWh/ano) ¹⁾	318
Volume de armazenagem frigorífico (L)	356
Volume de armazenagem congelador (L) ****	181
Classificação de estrelas	 ***
Sistema de frio ventilado	Sim
Corte de energia seguro (h)	14
Capacidade congelamento (kg/24h)	12
Classe climática	SN.N.ST.T
Emissões de ruído acústico aéreo (dB(A) re 1pW)	C(37)
Tipo de construção	Independente

¹⁾ baseado em resultados de testes normalizados durante 24 horas. O consumo de energia atual dependerá de como o aparelho é usado e onde está localizado.

- temperada alargada(SN): Este aparelho de refrigeração destina-se a ser utilizado a temperaturas ambientes compreendidas entre 10 °C e 32 °C»;
- temperada(N): Este aparelho de refrigeração destina-se a ser utilizado a temperaturas ambientes compreendidas entre 16 °C e 32 °C»;
- subtropical(ST): Este aparelho de refrigeração destina-se a ser utilizado a temperaturas ambientes compreendidas entre 16 °C e 38 °C»;
- tropical(T): Este aparelho de refrigeração destina-se a ser utilizado a temperaturas ambientes compreendidas entre 16 °C e 43 °C»;

11.2 Dados técnicos adicionais

Volume total de armazenamento (L)	537
Tensão / Frequência	220-240V ~/ 50Hz
Potência de entrada (W)	120
Tensão de entrada (A)	1.5
Fusível principal (A)	16
Refrigerante/quantidade	R600a/61g
Dimensões (P/L/A em mm)	669x830x1925

11.3 Normas e Diretivas

Este produto cumpre os requisitos de todas as diretivas CE aplicáveis com as normas harmonizadas correspondentes, previstas pela marca CE.

Recomendamos o nosso Serviço ao Cliente Haier e a utilização de peças de substituição originais. Se tiver um problema com o seu aparelho, deve verificar primeiro a secção RESOLUÇÃO DE PROBLEMAS.

Se não conseguir encontrar uma solução lá, deve contactar

- ▶ o seu revendedor local ou
- ▶ A área de Reparação e Apoio em www.haier.com onde pode encontrar os números de telefone e as Perguntas Frequentes e onde pode ativar um pedido de assistência.

Para contactar o nosso Serviço, assegurar que tem os seguintes dados disponíveis.

A informação pode ser encontrada na placa de características.

Modelo _____ Nº de série _____

Verificar também o Cartão de Garantia fornecido com o produto em caso de garantia.

Para pedidos gerais de negócios abaixo indicamos os nossos endereços na Europa:

Endereços europeus da Haier

Pais*	Endereço postal	Pais*	Endereço postal
Itália	Haier Europe Trading S.r.l Via De Cristoforis, 12 21100 Verese ITÁLIA	França	Haier France SAS 3-5 rue des Gravieres 92200 Neuilly sur Seine FRANÇA
Espanha Portugal	Haier Iberia SL Pg. Garcia Faria, 49-51 08019 Barcelona ESPAÑA	Bélgica - FR Bélgica - PB Países Baixos Luxemburgo	Haier Benelux SA Anderlecht Route de Lennik 451 BÉLGICA
Alemanha Áustria	Haier Deutschland GmbH Hewlett-Packard-Str. 4 D-61352 Bad Homburg ALEMANHA	Polónia República Checa Hungria Grécia Roménia Rússia	Haier Poland Sp. zo.o. Al. Jerozolimskie 181B 02-222 Warszawa POLÓNIA
Reino Unido	Haier Appliances UK Co.Ltd. One Crown Square Church Street East Woking, Surrey, GU21 6HR RU		

DISPONIBILIDADE DE PEÇAS DE REPOSIÇÃO

Termóstatos, sensores de temperatura, placas de circuito impresso e fontes de luz, por um período mínimo de sete anos após a colocação no mercado da última unidade do modelo em causa; pegas de porta, dobradiças de porta, tabuleiros e cestos por um período mínimo de sete anos e vedantes de porta por um período mínimo de dez anos, após a colocação no mercado da última unidade do modelo em causa.

GARANTIA

A garantia mínima é: 2 anos para os países da UE, 3 anos para a Turquia, 1 ano para o Reino Unido, 1 ano para a Rússia, 3 anos para a Suécia, 2 anos para a Sérvia, 5 anos para a Noruega, 1 ano para Marrocos, 6 meses para a Argélia, Tunísia nenhuma garantia legal necessária.

- ▶ Para mais informações sobre o produto, consulte <https://eprel.ec.europa.eu/> ou digitalize o QR na etiqueta de energia fornecida com o aparelho,

HFV7819E_PT-V01_032021

Haier



Εγχειρίδιο χρήσης

Ψυγειοκαταψύκτης

HFW7819EWMP

GR

Haier

Ευχαριστούμε που προμηθευτήκατε ένα προϊόν Haier.

Διαβάστε προσεκτικά τις παρακάτω οδηγίες πριν χρησιμοποιήσετε τη συσκευή. Οι οδηγίες περιέχουν σημαντικές πληροφορίες για να αξιοποιήσετε στο μέγιστο τη συσκευή σας και να εξασφαλίσετε την ασφαλή και σωστή εγκατάσταση, χρήση και συντήρησή της.

Φυλάξτε το παρόν εγχειρίδιο σε θέση που να σας επιτρέπει να το συμβουλευέστε εύκολα σχετικά με την ασφαλή και σωστή χρήση της συσκευής.

Αν πρόκειται να πωλήσετε, να χαρίσετε ή να αφήσετε πίσω τη συσκευή όταν μετακομίζετε, πρέπει να παραδώσετε μαζί και το παρόν εγχειρίδιο, ώστε ο νέος ιδιοκτήτης να εξοικειωθεί με τη συσκευή και τις προειδοποιήσεις ασφαλείας.



Υπόμνημα

Προειδοποίηση – Σημαντικές πληροφορίες ασφαλείας

Γενικές πληροφορίες και πρακτικές συμβουλές

Πληροφορίες για το περιβάλλον

Τελική διάθεση



Προστατέψτε το περιβάλλον και την υγεία των ανθρώπων. Απορρίψτε τα υλικά συσκευασίας σε ειδικούς κάδους ανακύκλωσης. Βοηθήστε στην ανακύκλωση των αποβλήτων των ηλεκτρικών και ηλεκτρονικών συσκευών. Μην απορρίπτετε μαζί με τα οικιακά απορρίμματα τις συσκευές που επισημαίνονται με αυτό το σύμβολο. Επιστρέψτε το προϊόν στη μονάδα ανακύκλωσης της περιοχής σας ή επικοινωνήστε με τη δημοτική αρχή.



ΠΡΟΕΙΔΟΠΟΙΗΣΗ!

Κίνδυνος τραυματισμού ή ασφυξίας!

Η τελική διάθεση των ψυκτικών υγρών και αερίων πρέπει να γίνεται από εξειδικευμένους επαγγελματίες. Πριν τη σωστή απόρριψη του προϊόντος, βεβαιωθείτε ότι δεν έχουν υποστεί ζημιά οι σωληνώσεις του ψυκτικού κυκλώματος. Αποσυνδέστε τη συσκευή από την παροχή ρεύματος δικτύου. Κόψτε το καλώδιο ρεύματος και απορρίψτε το. Αφαιρέστε τα ράφια, τα συρτάρια, καθώς και το σύστημα ασφάλισης και τις στεγανοποιήσεις από τις πόρτες, για να αποτρέψετε τυχόν εγκλωβισμό παιδιών και κατοικίδιων στη συσκευή.

1- Πληροφορίες για την ασφάλεια4
2- Προβλεπόμενη χρήση9
3- Περιγραφή προϊόντος10
4- Πίνακας ελέγχου11
5- Χρήση.....	.12
6- Πρακτικές συμβουλές εξοικονόμησης ενέργειας22
7- Εξοπλισμός23
8- Φροντίδα και καθαρισμός27
9- Αντιμετώπιση προβλημάτων30
10- Εγκατάσταση33
11- Τεχνικά χαρακτηριστικά37
12- Εξυπηρέτηση πελατών38

Πριν ενεργοποιήσετε πρώτη φορά τη συσκευή διαβάστε τις παρακάτω υποδείξεις ασφαλείας!:



ΠΡΟΕΙΔΟΠΟΙΗΣΗ!

Πριν από την πρώτη χρήση

- ▶ Βεβαιωθείτε ότι δεν έχει υποστεί ζημιά κατά τη μεταφορά.
- ▶ Αφαιρέστε όλα τα υλικά συσκευασίας και κρατήστε τα μακριά από παιδιά.
- ▶ Περιμένετε τουλάχιστον δύο ώρες πριν εγκαταστήσετε τη συσκευή, για να εξασφαλίσετε ότι το ψυκτικό κύκλωμα είναι πλήρως αποτελεσματικό.
- ▶ Η συσκευή είναι βαριά, γι' αυτό χρειάζονται πάντα τουλάχιστον δύο άτομα για τη μετακίνησή της.

Εγκατάσταση

- ▶ Η συσκευή πρέπει να τοποθετηθεί σε καλά αεριζόμενο χώρο. Εξασφαλίστε απόσταση τουλάχιστον 10 cm γύρω και πάνω από τη συσκευή.
- ▶ Σε καμία περίπτωση μην τοποθετήσετε τη συσκευή σε υγρή περιοχή ή σε θέση όπου μπορεί να πιτσιλιστεί με νερό. Καθαρίζετε και στεγνώνετε τα πιτσιλισματα και τις κηλίδες χρησιμοποιώντας ένα μαλακό και καθαρό πανί.
- ▶ Μην εγκαθιστάτε τη συσκευή σε θέση όπου επηρεάζεται από άμεσο ηλιακό φως ή κοντά σε πηγές θερμότητας (π.χ. ηλεκτρική κουζίνα, καλοριφέρ).
- ▶ Εγκαταστήστε και οριζοντιώστε τη συσκευή σε χώρο κατάλληλο για το μέγεθος και τη χρήση της.
- ▶ Διατηρείτε ανεμπόδιστα τα ανοίγματα αερισμού στη συσκευή ή στην κατασκευή εντοιχισμού.
- ▶ Βεβαιωθείτε ότι τα ηλεκτρικά χαρακτηριστικά στην πινακίδα τύπου συμφωνούν με την παροχή ρεύματος. Διαφορετικά, επικοινωνήστε με ηλεκτρολόγο.
- ▶ Η συσκευή λειτουργεί με παροχή ρεύματος 220-240 V AC/50 Hz. Τυχόν μη φυσιολογική διακύμανση της τάσης μπορεί να προκαλέσει αδυναμία έναρξης λειτουργίας της συσκευής, ή ζημιά στο σύστημα ελέγχου της θερμοκρασίας ή στο συμπιεστή, ή μπορεί να παράγεται μη φυσιολογικός θόρυβος κατά τη λειτουργία. Σε περίπτωση ύπαρξης τέτοιων διακυμάνσεων πρέπει να εγκατασταθεί αυτόματος ρυθμιστής τάσης.
- ▶ Χρησιμοποιήστε μια εύκολα προσβάσιμη ξεχωριστή γειωμένη πρίζα για την παροχή ρεύματος. Η συσκευή πρέπει να γειωθεί.
- ▶ **Μόνο για το Ην. Βασίλειο:** Το καλώδιο ρεύματος της συσκευής διαθέτει φως 3 αγωγών (με γείωση) που αντιστοιχεί σε τυπική πρίζα 3 αγωγών (γειωμένη). Σε καμία περίπτωση μην κόψετε ή αφαιρέσετε τον τρίτο ακροδέκτη (γείωσης). Μετά την εγκατάσταση της συσκευής, το φως πρέπει να είναι προσβάσιμο.



ΠΡΟΕΙΔΟΠΟΙΗΣΗ!

- ▶ Μη χρησιμοποιείτε πολύπριζα και καλώδια επέκτασης.
- ▶ Βεβαιωθείτε ότι το καλώδιο ρεύματος δεν έχει μπλεχτεί στο ψυγείο. Μην πατάτε πάνω στο καλώδιο ρεύματος.
- ▶ Μην προξενήσετε ζημιά στο ψυκτικό κύκλωμα.

Καθημερινή χρήση

- ▶ Η συσκευή αυτή μπορεί να χρησιμοποιηθεί από παιδιά από 8 ετών και άνω και από άτομα με μειωμένες σωματικές, αντιληπτικές ή διανοητικές ικανότητες ή με έλλειψη εμπειρίας και γνώσης, αν τους έχει δοθεί επιτήρηση ή εκπαίδευση σχετικά με την ασφαλή χρήση της συσκευής και κατανοούν τους ενεχόμενους κινδύνους.
- ▶ Μην επιτρέπετε σε παιδιά κάτω των 3 ετών να πλησιάζουν τη συσκευή, παρά μόνο υπό τη διαρκή επίβλεψη ενηλίκων.
- ▶ Τα παιδιά δεν πρέπει να παίζουν με τη συσκευή.
- ▶ Σε περίπτωση διαρροής ψυκτικού αερίου ή άλλου εύφλεκτου αερίου στην περιοχή του ψυγείου, κλείστε τη βαλβίδα του αερίου που διαρρέει, ανοίξτε τις πόρτες και τα παράθυρα και μη συνδέσετε στην πρίζα ή αποσυνδέσετε από την πρίζα το καλώδιο ρεύματος του ψυγείου ή οποιασδήποτε άλλης συσκευής.
- ▶ Έχετε υπόψη ότι το προϊόν προορίζεται για λειτουργία σε συγκεκριμένο εύρος θερμοκρασιών από 10 έως 43 °C. Η συσκευή μπορεί να μη λειτουργεί σωστά εάν παραμείνει για παρατεταμένο χρονικό διάστημα σε θερμοκρασία μεγαλύτερη ή μικρότερη από το αναφερόμενο εύρος.
- ▶ Μην τοποθετείτε πάνω στη συσκευή ασταθή αντικείμενα (βαριά αντικείμενα, δοχεία με νερό), για να αποφύγετε τραυματισμό από μωβ λόγω πτώσης ή ηλεκτροπληξία λόγω επαφής με το νερό.
- ▶ Μην τραβάτε τα ράφια της πόρτας. Μπορεί να αποκτήσει κλίση η πόρτα, να αποσπαστεί το ράφι για τα μπουκάλια ή να ανατραπεί η συσκευή.
- ▶ Ανοίγετε και κλείνετε τις πόρτες μόνο από τις λαβές. Το διάκενο ανάμεσα στις πόρτες και το ντουλάπι είναι πολύ μικρό. Μην τοποθετείτε τα χέρια σας σε αυτά τα σημεία, για να μην τραυματίσετε τα δάκτυλά σας. Ανοίγετε ή κλείνετε τις πόρτες του ψυγείου μόνο όταν δεν στέκονται παιδιά σε όλο το εύρος κίνησης της πόρτας.
- ▶ Μην αποθηκεύετε ή χρησιμοποιείτε εύφλεκτα, εκρηκτικά ή διαβρωτικά υλικά μέσα ή κοντά στη συσκευή.
- ▶ Μην αποθηκεύετε στο ψυγείο φάρμακα, βακτηρίδια ή χημικές ουσίες. Αυτή η συσκευή είναι οικιακή συσκευή. Δεν συνιστάται να αποθηκεύετε υλικά που χρειάζονται ακριβή ρύθμιση της θερμοκρασίας.

**ΠΡΟΕΙΔΟΠΟΙΗΣΗ!**

- ▶ Μην αποθηκεύετε στην κατάψυξη υγρά σε μπουκάλια ή σε μεταλλικά δοχεία (εκτός από οιοπνευματώδη με υψηλή περιεκτικότητα σε αλκοόλ), και ειδικά μην αποθηκεύετε ποτά με ανθρακικό, καθώς μπορεί να σπάσουν όταν παγώσουν.
- ▶ Αν διαπιστώθηκε αύξηση της θερμοκρασίας στην κατάψυξη, ελέγξτε την κατάσταση των τροφίμων.

Καθημερινή χρήση

- ▶ Μην ρυθμίζετε υπερβολικά χαμηλή θερμοκρασία στο θάλαμο συντήρησης. Μπορεί να προκύψουν θερμοκρασίες υπό του μηδενός στις υψηλές ρυθμίσεις. Προσοχή: Τα μπουκάλια μπορεί να σπάσουν.
- ▶ Μην αγγίζετε κατεψυγμένα τρόφιμα με βρεγμένα χέρια (να φοράτε γάντια). Επίσης, μην τρώτε γρανίτες αμέσως μόλις τις βγάλετε από την κατάψυξη. Υπάρχει κίνδυνος να παγώσετε ή να βγάλετε φλύκταινες λόγω κρουσπαγήματος. ΠΡΩΤΕΣ βοήθειες: βάλτε τα αμέσως κάτω από κρύο τρεχούμενο νερό. Μην τα τραβήξετε για να τα ξεκολλήσετε!
- ▶ Μην αγγίζετε την εσωτερική επιφάνεια του θαλάμου κατάψυξης όταν είναι σε λειτουργία, ειδικά με βρεγμένα χέρια, γιατί τα χέρια σας μπορεί να παγώσουν και να κολλήσουν στην επιφάνεια.
- ▶ Αποσυνδέετε το ψυγείο από την πρίζα σε περίπτωση διακοπής ρεύματος ή πριν τον καθαρισμό. Περιμένετε τουλάχιστον 5 λεπτά πριν επανεκκινήσετε τη συσκευή, καθώς η συχνή εκκίνηση μπορεί να προκαλέσει ζημιά στον συμπιεστή.
- ▶ Μην χρησιμοποιείτε ηλεκτρικές συσκευές μέσα στους χώρους αποθήκευσης τροφίμων της συσκευής, εκτός αν οι συσκευές είναι του τύπου που συνιστά ο κατασκευαστής.

Συντήρηση / καθαρισμός

- ▶ Βεβαιωθείτε ότι τα παιδιά είναι υπό επίβλεψη αν διεξάγουν εργασίες καθαρισμού ή συντήρησης.
- ▶ Αποσυνδέετε τη συσκευή από την παροχή ρεύματος πριν από τη διεξαγωγή οποιασδήποτε εργασίας τακτικής συντήρησης. Περιμένετε τουλάχιστον 5 λεπτά πριν επανεκκινήσετε τη συσκευή, καθώς η συχνή εκκίνηση μπορεί να προκαλέσει ζημιά στον συμπιεστή.
- ▶ Τραβάτε το φως, όχι το καλώδιο, όταν αποσυνδέετε τη συσκευή από την πρίζα.



ΠΡΟΕΙΔΟΠΟΙΗΣΗ!

Συντήρηση / καθαρισμός

- ▶ Μην ξύνετε την πάχνη και τον πάγο με αιχμηρά αντικείμενα. Μην χρησιμοποιείτε σπρέι, ηλεκτρικά θερμαντικά σώματα όπως καλοριφέρ, πιστολάκι μαλλιών, ατμοκαθαριστές ή άλλες πηγές θερμότητας, για να αποφύγετε τυχόν βλάβη στα πλαστικά μέρη.
- ▶ Μην χρησιμοποιείτε μηχανικές διατάξεις ή άλλα μέσα για να επιταχύνετε τη διαδικασία της απόψυξης, εκτός από αυτά που συνιστά ο κατασκευαστής.
- ▶ Αν το καλώδιο τροφοδοσίας έχει υποστεί ζημιά, αυτό πρέπει να αντικατασταθεί από τον κατασκευαστή, τον αντιπρόσωπό του για σέρβις ή από άτομο με παρόμοια εξειδίκευση, για την πρόληψη κινδύνων.
- ▶ Μην επιχειρήσετε να επισκευάσετε τη συσκευή μόνος/η σας. Σε περίπτωση ανάγκης επισκευής, επικοινωνήστε με την εξυπηρέτηση πελατών μας.
- ▶ Καθαρίζετε τη σκόνη στο πίσω μέρος της μονάδας τουλάχιστον μία φορά το χρόνο, για να αποφύγετε κίνδυνο πυρκαγιάς αλλά και αυξημένη κατανάλωση ενέργειας.
- ▶ Μην ψεκάζετε ή ξεπλένετε τη συσκευή κατά τον καθαρισμό.
- ▶ Μην ψεκάζετε με νερό ή ατμό για να καθαρίσετε τη συσκευή.
- ▶ Μην καθαρίζετε τα κρύα γυάλινα ράφια με ζεστό νερό. Η απότομη αλλαγή θερμοκρασίας μπορεί να προκαλέσει θραύση του γυαλιού.

Πληροφορίες για το ψυκτικό αέριο

**ΠΡΟΕΙΔΟΠΟΙΗΣΗ!**

Η συσκευή περιέχει το εύφλεκτο ψυκτικό μέσο ΙΣΟΒΟΥΤΑΝΙΟ (R600a). Βεβαιωθείτε ότι το ψυκτικό κύκλωμα δεν έχει υποστεί ζημιά κατά τη μεταφορά ή την εγκατάσταση. Η διαρροή ψυκτικού μέσου μπορεί να προκαλέσει τραυματισμό στα μάτια ή ανάφλεξη. Εάν έχει προκληθεί ζημιά, κρατήστε μακριά τις πηγές γυμνής φλόγας, αερίστε καλά το δωμάτιο, **μη** συνδέσετε ή αποσυνδέσετε από την πρίζα τα καλώδια ρεύματος αυτής ή οποιασδήποτε άλλης συσκευής. Ενημερώστε την εξυπηρέτηση πελατών.

Σε περίπτωση επαφής του ψυκτικού μέσου με τα μάτια, ξεπλύνετε αμέσως με άφθονο τρεχούμενο νερό και καλέστε αμέσως οφθαλμίατρο.

**ΠΡΟΣΟΧΗ!**

Όταν κλείνετε την πόρτα, η κάθετη δοκός της πόρτας στην αριστερή πόρτα θα πρέπει να έχει κάμψη προς τα μέσα (1).

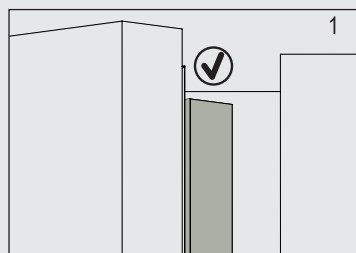

Αν προσπαθήσετε να κλείσετε την αριστερή πόρτα και η κάθετη δοκός πόρτας δεν είναι διπλωμένη (2), θα πρέπει πρώτα να τη διπλώσετε, αλλιώς η δοκός της πόρτας θα μπορούσε να χτυπήσει τον άξονα στερέωσης ή τη δεξιά πόρτα. Έτσι θα μπορούσε να προκληθεί ζημιά στη δοκό της πόρτας ή διαρροή.

Υπάρχει μια σπείρα θέρμανσης μέσα στην κάθετη δοκό πόρτας. Η θερμοκρασία της επιφάνειας θα αυξηθεί λίγο, κάτι που είναι κανονικό και δεν επηρεάζει τη λειτουργία του ψυγείου.

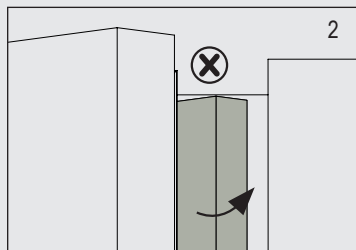

2.1 Προβλεπόμενη χρήση

Η συσκευή αυτή προορίζεται για την ψύξη και την κατάψυξη τροφίμων. Έχει σχεδιαστεί αποκλειστικά για χρήση σε ξηρούς εσωτερικούς οικιακούς χώρους. Δεν προορίζεται για επαγγελματική ή βιομηχανική χρήση.

Δεν επιτρέπονται αλλαγές ή τροποποιήσεις της συσκευής. Τυχόν χρήση πέραν της προβλεπόμενης μπορεί να προκαλέσει κινδύνους και απώλεια της εγγύησης.

2.2 Αξεσουάρ

Ελέγξτε τα αξεσουάρ και το έντυπο υλικό σύμφωνα με την παρακάτω λίστα (Εικ. 2.2):

2.2



Μονάδα παρασκευής πάγου με φτυσαράκι πάγου



2 Αυγοθήκες



3 αποστάτες



Υπόθεμα φρεσκάδας



Ενεργειακή ετικέτα



Κάρτα εγγύησης



Εγχειρίδιο χρήσης

i Ειδοποίηση: Διαφορές

Λόγω τεχνικών αλλαγών και διαφορετικών μοντέλων, ορισμένες από τις εικόνες σε αυτό το εγχειρίδιο ενδέχεται να διαφέρουν από το μοντέλο σας.

Εικόνα της συσκευής (Εικ. 3)

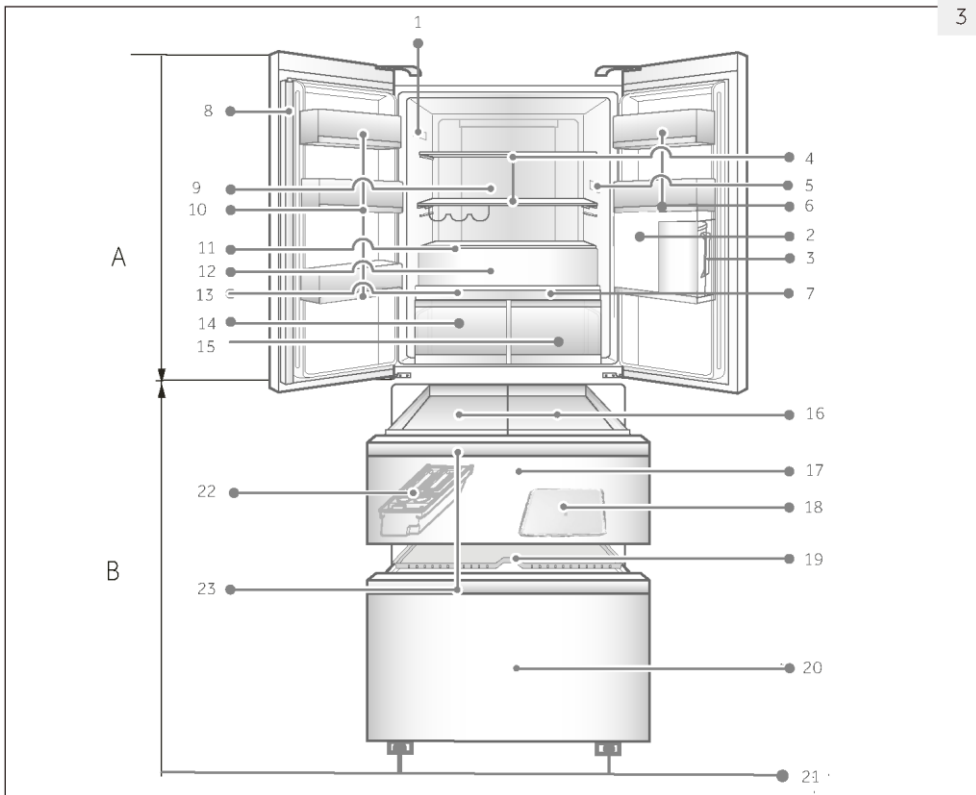

A: Θάλαμος ψυγείου

- 1 Πινακίδα αξιολόγησης και κωδικός QR
- 2 Ο μεγάλος βραστήρας
- 3 Μεγάλος βραστήρας
- 4 Ράφι ποτηριών και ράφι κρασιών
- 5 Ο.Κ.- ένδειξη θερμοκρασίας (προαιρετικό)
- 6 Ράφι πόρτας
- 7 Πλαίσιο του συρταριού "My Zone"
- 8 Δοκός πόρτας
- 9 Αεραγωγός (με ABT)
- 10 Ράφι πόρτας
- 11 Κάλυμμα Fresh Box
- 12 Fresh Box

13 Πλαίσιο Humidity Zone

- 14 Συρτάρι Humidity Zone
- 15 Το συρτάρι "MyZone"

B: Θάλαμος καταψύκτη

- 16 Κιβώτιο καταψύκτη
- 17 Συρτάρι αποθήκευσης άνω καταψύκτη
- 18 Fresher Pad
- 19 Προψύξη δίσκου
- 20 Συρτάρι αποθήκευσης κάτω καταψύκτη
- 21 Ρυθμιζόμενα πόδια
- 22 Παγομηχανή
- 23 Λαβή συρταριού καταψύκτη

Πίνακας ελέγχου (Εικ. 4)

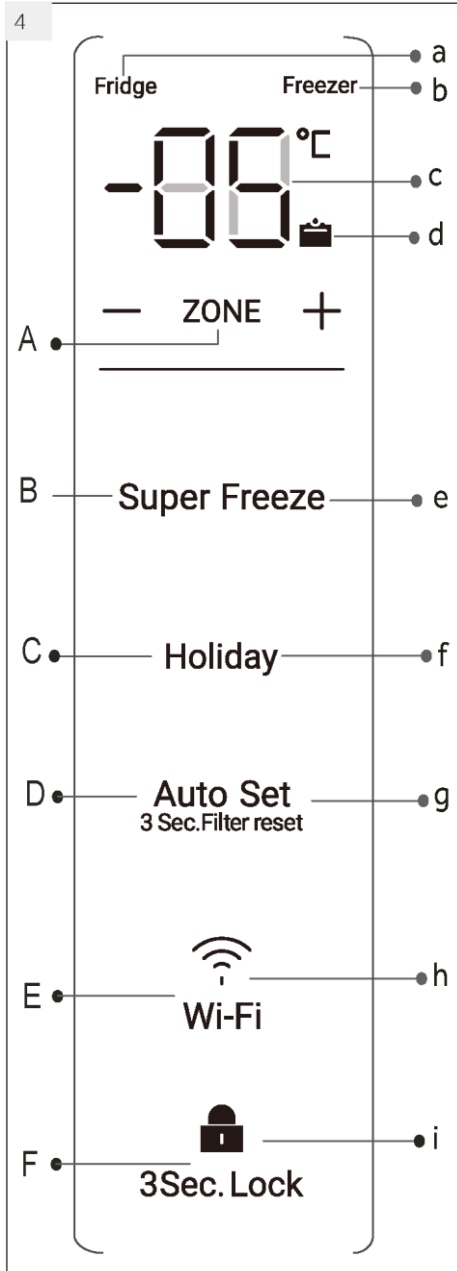

Κλειδιά:

A Λειτουργία θερμοκρασίας ψυγείου και καταψύκτης swithover

B Ενεργοποίηση / απενεργοποίηση της λειτουργίας Super Freeze

C Ενεργοποίηση/απενεργοποίηση λειτουργίας διακοπών

D Αυτόματη λειτουργία και ενεργοποίηση/ απενεργοποίηση προειδοποίησης φίλτρου νερού

E Ρύθμιση Wi Fi

F Κλειδωμα / ξεκλειδωμα πίνακα

Δείκτες:

a Επιλεγμένο διαμέρισμα ψυγείου

b Επιλεγμένο διαμέρισμα καταψύκτη

c Ψυγείο θερμοκρασίας & καταψύκτης

d Το φίλτρο νερού άλλαξε προειδοποίηση

e Λειτουργία Super-Freeze

f Λειτουργία στις ημέρες διακοπών

g Αυτόματη λειτουργία νοημοσύνης

h Λειτουργία Wi Fi

i Κλειδωμα πίνακα

5.1 Πριν την πρώτη χρήση

- ▶ Αφαιρέστε όλα τα υλικά συσκευασίας, φυλάξτε τα μακριά από παιδιά και απορρίψτε τα με τρόπο φιλικό προς το περιβάλλον.
- ▶ Καθαρίστε το εσωτερικό και το εξωτερικό της συσκευής με νερό και ένα ήπιο απορρυπαντικό πριν τοποθετήσετε τα τρόφιμα.
- ▶ Αφού οριζοντιώσετε και καθαρίσετε τη συσκευή, περιμένετε τουλάχιστον 2 ώρες πριν τη συνδέσετε με το ηλεκτρικό ρεύμα. Δείτε την Ενότητα ΕΓΚΑΤΑΣΤΑΣΗ.
- ▶ Προ-ψύξτε τους θαλάμους σε υψηλές ρυθμίσεις πριν τοποθετήσετε τρόφιμα. Οι λειτουργίες Super-Freeze και Super-Cool συμβάλλουν στη γρήγορη ψύξη των θαλάμων.
- ▶ Η θερμοκρασία της συντήρησης και η θερμοκρασία της κατάψυξης ρυθμίζονται αυτόματα στους 5 °C και στους -18 °C αντίστοιχα. Αυτές είναι οι προτεινόμενες ρυθμίσεις. Εάν θέλετε, μπορείτε να αλλάξετε αυτές τις ρυθμίσεις χειροκίνητα. Δείτε την ενότητα ΛΕΙΤΟΥΡΓΙΑ ΧΕΙΡΟΚΙΝΗΤΗΣ ΡΥΘΜΙΣΗΣ.

5.2 Πλήκτρα αφής

Τα κουμπιά του πίνακα ελέγχου είναι πλήκτρα αφής, τα οποία ενεργοποιούνται ακόμη και με ένα ελαφρύ άγγιγμα με το δάχτυλο.

5.3 Ενεργοποίηση / απενεργοποίηση της συσκευής

Η συσκευή τίθεται σε λειτουργία μόλις συνδεθεί με το ηλεκτρικό ρεύμα.

Όταν ενεργοποιηθεί για πρώτη φορά η συσκευή, εμφανίζονται οι πραγματικές θερμοκρασίες συντήρησης και κατάψυξης ("a" και "b"). Η ένδειξη θα αναβοσβήνει. Αν κλείσουν οι πόρτες θα απενεργοποιηθεί μετά από 30 δευτερόλεπτα. Ίσως είναι ενεργό το κλείδωμα πίνακα.



Ειδοποίηση: Προρρυθμίσεις

- ▶ Η συσκευή έχει προρρυθμιστεί στη συνιστώμενη θερμοκρασία των 5 °C (συντήρηση) και των -18 °C (κατάψυξη). Υπό κανονικές συνθήκες περιβάλλοντος δεν θα χρειαστεί να ρυθμίσετε τη θερμοκρασία.
- ▶ Η προρρυθμισμένη λειτουργία για το συρτάρι DryZone είναι "Φρούτα και λαχανικά" και για το συρτάρι MoistZone είναι "Υψηλή υγρασία".
- ▶ Όταν η συσκευή ενεργοποιείται μετά από αποσύνδεση από την παροχή ηλεκτρικού ρεύματος, μπορεί να περάσουν έως 12 ώρες μέχρι να επιτευχθούν οι σωστές θερμοκρασίες.

Αδειάστε τη συσκευή πριν την απενεργοποιήσετε. Για να απενεργοποιήσετε τη συσκευή, αφαιρέστε το καλώδιο από την πρίζα.

5.4 Λειτουργία αναμονής

Η οθόνη σβήνει αυτόματα 30 δευτερόλεπτα αφότου πατήσετε ένα πλήκτρο. Η οθόνη κλειδώνει αυτόματα. Φωτίζεται αυτόματα όταν αγγίξετε οποιοδήποτε πλήκτρο ή ανοίξετε πόρτα/συρτάρι.

5.5



5.5 Κλειδώστε / ξεκλειδώστε τον πίνακα ελέγχου

Ειδοποίηση: Κλείδωμα πίνακα ελέγχου

Ο πίνακας ελέγχου αποκλείεται αυτόματα από την ενεργοποίηση εάν δεν αγγιχτεί κανένα κλειδί εντός 30 δευτερολέπτων. Για τις οποιοσδήποτε ρυθμίσεις, ο πίνακας ελέγχου πρέπει να είναι ξεκλειδωτός.

- ▶ Πατήστε το πλήκτρο "F" για 3 δευτερόλεπτα ώστε να αποκλείσετε όλα τα στοιχεία του πίνακα ελέγχου κατά την ενεργοποίηση (Εικ. 5.5). Εμφανίζεται τώρα η σχετική ένδειξη "F".
- ▶ Για να ξεκλειδώσετε αγγίξτε ξανά το κλειδί.

5.6 Συναγερμός ανοίγματος πόρτας / συρταριών

Όταν ανοίξει μία από τις πόρτες του ψυγείου ή ένα από τα συρτάρια κατάψυξης για περισσότερο από 1 λεπτό, θα ηχήσει ο συναγερμός ανοίγματος πόρτας / συρταριού. Ο συναγερμός μπορεί να φιωωθεί κλείνοντας την πόρτα/ συρτάρι. Εάν η πόρτα / το συρτάρι παραμείνει ανοιχτή / -ο για περισσότερο από 7 λεπτά, το φως μέσα στο ψυγείο και ο φωτισμός του πίνακα ελέγχου θα σβήσουν αυτόματα.

5.7 Επιλέξτε την λειτουργία εργασίας

Ίσως χρειαστεί να επιλέξετε έναν από τους παρακάτω δύο τρόπους ρύθμισης της συσκευής:

5.7.1-1

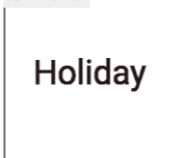

5.7.1-2



5.7.1 Λειτουργία Holiday

1. Ξεκλειδώστε τον πίνακα ελέγχου αγγίζοντας το πλήκτρο "F" αν είναι κλειδωμένο (Εικ. 5.5).
2. Πλήκτρο αφής "C" (Holiday) (Εικ. 5.7.1-1).
3. Η ένδειξη "F" ανάβει και η λειτουργία ενεργοποιείται (Εικ. 5.7.1-2).

Επαναλαμβάνοντας τα παραπάνω βήματα ή επιλέγοντας μια άλλη λειτουργία και αυτή η λειτουργία μπορεί να απενεργοποιηθεί ξανά.



ΠΡΟΕΙΔΟΠΟΙΗΣΗ!

Κατά τη διάρκεια της λειτουργίας Holiday δεν πρέπει να αποθηκεύονται αγαθά στο διαμέρισμα του ψυγείου. Η θερμοκρασία των + 17 ° C είναι πολύ υψηλή για την αποθήκευση τροφίμων.

5.7.2 Χειροκίνητη λειτουργία ρύθμισης

Εάν θέλετε να ρυθμίσετε χειροκίνητα τη θερμοκρασία της συσκευής για να αποθηκεύσετε ένα συγκεκριμένο φαγητό, μπορείτε να ρυθμίσετε τη θερμοκρασία μέσω ενός κλειδιού ρύθμισης θερμοκρασίας:



Ειδοποίηση: Αντίφαση και διένεξη με άλλες λειτουργίες

Η θερμοκρασία δεν μπορεί να ρυθμιστεί, εάν οποιαδήποτε άλλη λειτουργία (Super Freeze, Holiday, Auto set) είναι ενεργοποιημένη ή η οθόνη είναι κλειδωμένη. Η αντίστοιχη ένδειξη θα αναβοσβήνει συνοδευόμενη από ένα κουδούνισμα.

5.7.2.1 Ρυθμίστε τη θερμοκρασία για το ψυγείο

1. Ξεκλειδώστε τον πίνακα ελέγχου αγγίζοντας το πλήκτρο "F" αν είναι κλειδωμένο (Εικ. 5.5).
2. Πατήστε το πλήκτρο "A" (ZONE) για να επιλέξετε το διαμέρισμα του ψυγείου, την ένδειξη "a" ανάβει και το διαμέρισμα του ψυγείου είναι ενεργοποιημένο (Εικ. 5.7.2 -1). Εμφανίζεται η πραγματική θερμοκρασία στη θήκη του ψυγείου (Εικ. 5.7.2 -2).
3. Αγγίξτε διαδοχικά το πλήκτρο "+" ή "-" μέχρι να αναβοσβήνει η επιθυμητή τιμή θερμοκρασίας (Εικ. 5.7.2 -3). Ένα σήμα θα ακούγεται σε κάθε πάτημα πλήκτρου. Η θερμοκρασία αυξάνεται σε ακολουθίες 1° C από τουλάχιστον 1° C σε μέγιστο 9° C. Η βέλτιστη θερμοκρασία στο ψυγείο είναι 5° C. Οι ψυχρότερες θερμοκρασίες σημαίνουν περιττή κατανάλωση ενέργειας.
4. Αγγίξτε οποιοδήποτε πλήκτρο εκτός από "+" και "-" για επιβεβαίωση ή η ρύθμιση επιβεβαιώνεται αυτόματα μετά από 5 δευτερόλεπτα. Η εμφανιζόμενη θερμοκρασία σταματά να αναβοσβήνει

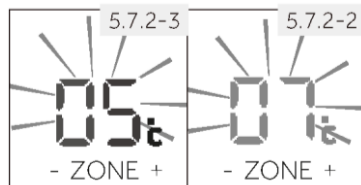

5.7.2.2 Ρυθμίστε τη θερμοκρασία για τον καταψύκτη

1. Ξεκλειδώστε τον πίνακα ελέγχου αγγίζοντας το πλήκτρο "F" αν είναι κλειδωμένο (Εικ. 5.5).
2. Πατήστε το πλήκτρο "A" (ZONE) για να επιλέξετε τη θήκη κατάψυξης, την ένδειξη "a" ανάβει και η θήκη κατάψυξης είναι ενεργοποιημένη (Εικ. 5.7.2 -4). Εμφανίζεται η πραγματική θερμοκρασία στη θήκη κατάψυξης (Εικ. 5.7.2 -5).
3. Αγγίξτε διαδοχικά το πλήκτρο "b" (Καταψύκτης) μέχρι να αναβοσβήνει η επιθυμητή τιμή θερμοκρασίας (Εικ. 5.7.2 -4). Ένα σήμα θα ακούγεται σε κάθε πάτημα πλήκτρου. Η θερμοκρασία αυξάνεται σε ακολουθίες 1° C από -14° C σε -24° C. Η βέλτιστη θερμοκρασία στην κατάψυξη είναι -18° C. Οι ψυχρότερες θερμοκρασίες σημαίνουν περιττή κατανάλωση ενέργειας.
4. Αγγίξτε οποιοδήποτε πλήκτρο εκτός από "+" ή "-" (Καταψύκτης) για επιβεβαίωση ή η ρύθμιση επιβεβαιώνεται αυτόματα μετά από 5 δευτερόλεπτα. Η εμφανιζόμενη θερμοκρασία σταματά να αναβοσβήνει

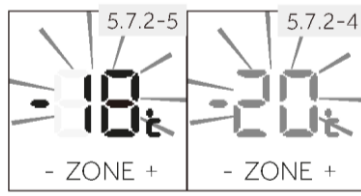

Ειδοποίηση: Επιδράσεις στις θερμοκρασίες

Οι εσωτερικές θερμοκρασίες επηρεάζονται από τους ακόλουθους παράγοντες:

- ▶ Θερμοκρασία περιβάλλοντος
- ▶ Συχνότητα ανοίγματος πόρτας
- ▶ Ποσότητα αποθηκευμένων τροφίμων
- ▶ Εγκατάσταση της συσκευής

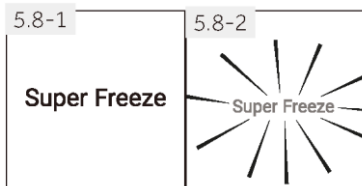

5.8 Λειτουργία Super-Freeze (Υπερψύξης)

Τα νωπά τρόφιμα πρέπει να καταψύχονται το ταχύτερο δυνατό μέχρι τον πυρήνα. Αυτό διατήρησε την καλύτερη θρεπτική αξία, εμφάνιση και γεύση. Η λειτουργία Super-Freeze επιταχύνει την κατάψυξη των φρέσκων τροφίμων και προστατεύει τα προϊόντα που έχουν ήδη αποθηκευτεί από την ανεπιθύμητη θέρμανση. Εάν πρέπει να καταψύξετε μια μεγάλη ποσότητα τροφίμων για μια εφάπαξ φορά, συνιστάται να ρυθμίσετε τη λειτουργία Super-Freeze για τις επόμενες 24 ώρες πριν από τη χρήση του κατεψυγμένου δωματίου. Όταν αρχίζει η λειτουργία, η θερμοκρασία είναι σχεδόν -24°C σε -30°C .

1. Ξεκλειδώστε τον πίνακα ελέγχου αγγίζοντας το πλήκτρο "F" αν είναι κλειδωμένο (Εικ. 5.5).
2. Πατήστε το πλήκτρο "B" (Super-Freeze) (Εικ. 5.9.-1).
3. Η ένδειξη "e" ανάβει και η λειτουργία ενεργοποιείται (Εικ. 5.9.-2).

Επαναλαμβάνοντας τα παραπάνω βήματα ή επιλέγοντας μια άλλη λειτουργία, αυτή η λειτουργία μπορεί να απενεργοποιηθεί ξανά.



Ειδοποίηση: Αυτόματη απενεργοποίηση

Η λειτουργία Super-Freeze θα απενεργοποιείται αυτόματα μετά από 50 ώρες. Στη συνέχεια, η συσκευή λειτουργεί στην προηγούμενως ρυθμισμένη θερμοκρασία.

5.9 Λειτουργία Auto set (αυτόματης ρύθμισης)



Εάν δεν έχετε ειδικές απαιτήσεις, σας συνιστούμε να χρησιμοποιήσετε την Αυτόματη Ρύθμιση κατά τη λειτουργία, η συσκευή έτσι μπορεί να ρυθμίσει αυτόματα τη ρύθμιση θερμοκρασίας ανάλογα με τη θερμοκρασία περιβάλλοντος και την αλλαγή θερμοκρασίας στη συσκευή. Αυτή η λειτουργία γίνεται εντελώς χειροκίνητα.

1. Ξεκλειδώστε τον πίνακα ελέγχου αγγίζοντας το πλήκτρο "F" αν είναι κλειδωμένο (Εικ. 5.5).
2. Πλήκτρο αφής "D" (Εικ. 5.5)
3. Η ένδειξη "g" ανάβει και η λειτουργία ενεργοποιείται (Εικ. 5.9)

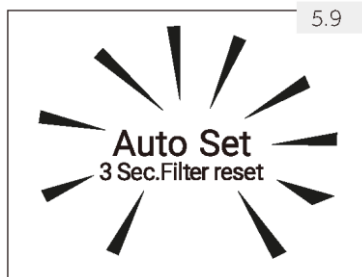
Επαναλαμβάνοντας τα παραπάνω βήματα ή επιλέγοντας μια άλλη λειτουργία, αυτή η λειτουργία μπορεί να απενεργοποιηθεί ξανά.

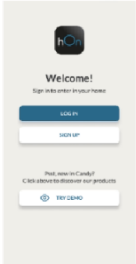

5.10 Ρύθμιση λειτουργίας Wi - Fi ΚΑΤΑ ΤΗ ΔΙΑΔΙΚΑΣΙΑ ΣΥΝΔΕΣΗΣ ΕΦΑΡΜΟΓΗΣ

<p>Βήμα 1 • Κατεβάστε την εφαρμογή hOn στους σχετικούς χώρους</p> 	
<p>Βήμα 2 Δημιουργήστε το λογαριασμό σας στην εφαρμογή hOn ή συνδεθείτε εάν έχετε ήδη λογαριασμό</p> 	<p>Βήμα 3 Ακολουθήστε τις οδηγίες σύζευξης της εφαρμογής hOn</p> 

5.11 Συρτάρι "My Zone"

Το διαμέρισμα του ψυγείου είναι εξοπλισμένο με συρτάρι "MyZone". Σύμφωνα με τις απαιτήσεις αποθήκευσης του τροφίμου, μπορεί να επιλεγεί η καταλληλότερη λειτουργία για να επιτευχθεί η βέλτιστη θρεπτική αξία των τροφίμων. Ακόλουθες λειτουργίες είναι διαθέσιμες:

5.11.1 Λειτουργία "Cheese"

Η συσκευή παρέχει στο θάλαμο για πολύτιμα τρόφιμα ήπιο και ξηρό καθαρό αέρα μέσω έξυπνου ελέγχου, αποφεύγοντας την υγρασία και τη μούχλα για την αποτελεσματική διατήρηση της διατροφής του τροφίμου για μεγάλο χρονικό διάστημα. Αυτή η λειτουργία είναι κατάλληλη για την αποθήκευση ξηρών τροφίμων με χαμηλή περιεκτικότητα σε νερό όπως τσάι, καφέ, αποξηραμένα φρούτα κλπ.

5.11.2 Λειτουργία Fruits & Veg

Αυτή η λειτουργία είναι κατάλληλη για την αποθήκευση φρούτων και λαχανικών όπως μήλα και καρότα.

Ειδοποίηση: Λειτουργία Fruits & Veg

Κρύα ευαίσθητα φρούτα όπως ανανάς, αβοκάντο, μπανάνες, γκρέιπφρουτ και λαχανικά όπως πατάτες, μελιτζάνες, φασόλια, αγγούρια, κολοκυθάκια και ντομάτες και τυρί δεν πρέπει να αποθηκεύονται στο συρτάρι "MyZone".

5.11.3 Λειτουργία 0° C Fresh

Αυτή η λειτουργία ορίζει τη θερμοκρασία στο συρτάρι "My Zone" στους 0° C. Κατάλληλο για αποθήκευση φρέσκων τροφίμων όπως κρέας, ψάρι, μύδια ή στιγμιαία προϊόντα. Τα περισσότερα τρόφιμα παραμένουν φρέσκα στους 0° C, αλλά δεν καταψύχονται.

Ειδοποίηση: 0 °C Fresh

Λόγω της διαφορετικής περιεκτικότητας του κρέατος σε νερό, μέρος του κρέατος με περισσότερη υγρασία θα καταψυχθεί σε θερμοκρασίες χαμηλότερες από 0° C. Έτσι, το "αμέσως κομμένο" κρέας πρέπει να φυλάσσεται στο συρτάρι "My Zone", με ελάχιστη θερμοκρασία τους 0° C.



Ειδοποίηση: Το συρτάρι "MyZone"

- ▶ Μία από τις τρεις λειτουργίες του διαμερίσματος "MyZone" πρέπει πάντα να είναι ενεργοποιημένη
- ▶ Όταν επιλέξετε "0° C Fresh" ή "Cheese" ρυθμίστε τη θερμοκρασία του ψυκτικού θαλάμου στο μεσαίο επίπεδο (5° C), προκειμένου να διατηρήσετε το φαγητό σας στο βέλτιστο περιβάλλον αποθήκευσης.

5.11.4-1

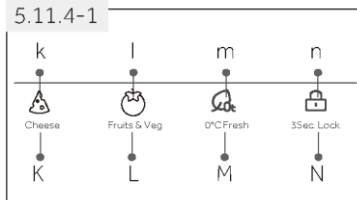

5.11.4 Επιλέξτε τη λειτουργία για το συρτάρι "MyZone"

Η λειτουργία μπορεί να επιλεγεί χρησιμοποιώντας τον ξεχωριστό πίνακα ελέγχου (Εικ. 5.11.4 -1) που βρίσκεται στο κάλυμμα του συρταριού.

1. Εάν η ένδειξη "n" ανάβει, ο πίνακας ελέγχου είναι κλειδωμένος και πρέπει να ξεκλειδωθεί αγγίζοντας το πλήκτρο "N" (3 Sec. Lock) για 3 δευτερόλεπτα (Εικ. 5.11.4 -2). Ένας βομβητής ακούγεται και η ένδειξη "n" απενεργοποιείται (Εικ. 5.11.4 -2).
2. Αγγίξτε το αντίστοιχο πλήκτρο "K/L/M" της επιθυμητής λειτουργίας. Μετά από λίγα δευτερόλεπτα η αντίστοιχη ένδειξη "k/l/m" ανάβει και η λειτουργία ενεργοποιείται.
3. Κλειδώστε τον πίνακα ελέγχου αγγίζοντας το πλήκτρο "N" (3Sec. Lock) για 3 δευτερόλεπτα. Ένας βομβητής ακούγεται και η ένδειξη "n" ενεργοποιείται (Εικ. 5.11.4 -3).

5.11.4-2



5.11.4-3

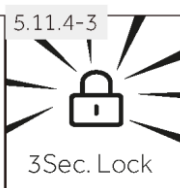

5.12 Συρτάρι "HumidityZone"

Ο θάλαμος ψυγείου είναι εξοπλισμένος με συρτάρι "HumidityZone". Η κατάλληλη μονάδα απο-πολυαθυλιού ενισχύει τη διατήρηση της φρεσκάδας αφαιρώντας την ωρίμανση. Οι ακόλουθες λειτουργίες είναι διαθέσιμες:

Λειτουργία	Συνιστώμενα τρόφιμα
Low Hum.	Ξηρά φρούτα και άλλα ξηρά τρόφιμα με χαμηλή περιεκτικότητα σε νερό, όπως βούτυρο, λίπη και έλαια, ψωμί ή σοκολάτα.
Mid Hum.	Αχλάδια, ρόγες σταφυλιών κλπ.
High Hum.	Λάχανο, μανιτάρια κλπ.

5.12.1

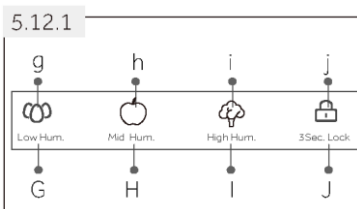

5.12.1 Επιλέξτε τη λειτουργία για το συρτάρι "HumidityZone"

Η υγρασία σε αυτό το συρτάρι μπορεί να ρυθμιστεί χρησιμοποιώντας τον ξεχωριστό πίνακα ελέγχου υγρασίας (Εικ. 5.12.1) που βρίσκεται στο κάλυμμα του συρταριού.

Τα βήματα είναι τα ίδια με αυτά που περιγράφονται στο κεφάλαιο 5.11.4, αλλά μόνο με τη χρήση του πίνακα για την "HumidityZone".



Ειδοποίηση: Κλείδωμα πίνακα ελέγχου

Ο πίνακας ελέγχου του συρταριού "MyZone" και "HumidityZone" αποκλείεται αυτόματα από την ενεργοποίηση εάν η πόρτα είναι ανοιχτή. Για τις οποιοδήποτε ρυθμίσεις, ο πίνακας ελέγχου πρέπει να είναι ξεκλειδωτός.

Πριν από την πρώτη χρήση της λειτουργίας πάγου ή νερού

Πριν από την πρώτη χρήση, πρέπει να ξεπλύνετε το νερό μέσω του φίλτρου για να αφαιρέσετε ακαθαρσίες ή παγιδευμένο αέρα στη δεξαμενή νερού και στο σύστημα φίλτρου.

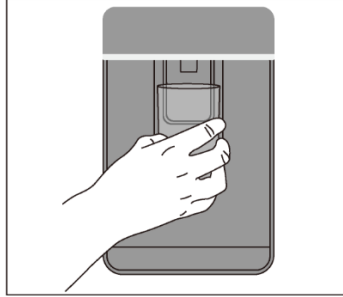

Για νερό

- Πιέστε το μαξιλάρι του διανομέα νερού για να διανείμετε 4L νερού - περιμένετε 4 λεπτά πριν το διανείμετε ξανά.
- Διανείμετε 4 λίτρα νερού και στη συνέχεια περιμένετε άλλα 4 λεπτά - Μπορεί να υπάρχει υπόλειμμα άνθρακα που διανέμεται μαζί με νερό. Αυτό δεν είναι επιβλαβές και φυσιολογικό κατά τη διάρκεια της διαδικασίας έκπλυσης.
- Διανείμετε άλλα 4 λίτρα νερού. - Αυτό αποτρέπει την υπερβολική στάλαξη νερού από το διανομέα σας.
- Μπορεί να υπάρχουν μερικές σταγόνες νερού που βγαίνουν από το διανομέα για λίγες ημέρες μετά την εγκατάσταση. Αυτό γίνεται για να καθαριστεί ο υπόλοιπος παγιδευμένος αέρας στο διανομέα.
- Βεβαιωθείτε ότι το ψυγείο σας έχει κρυώσει για τουλάχιστον 2 ώρες πριν από τη χρήση.



Ειδοποίηση

Η απόδοση του φίλτρου νερού σας θα αυξηθεί με τη χρήση, επιτυγχάνοντας τη βέλτιστη απόδοση μετά από δύο έως τρεις πλήρεις κάδους νερού.



Χρήση διανομέα νερού

Βεβαιωθείτε ότι έχετε ακολουθήσει τα βήματα που περιγράφονται στην επιλογή "Πριν αρχίσετε να χρησιμοποιείτε τη λειτουργία πάγου και νερού" πριν από την πρώτη χρήση του διανομέα νερού.

Διανομή

Ο διανομέας νερού είναι σχεδιασμένος για λειτουργία με το ένα χέρι. Για να διανείμετε νερό, πιέστε απαλά το μαξιλάρι διανομής με ένα ποτήρι ή δοχείο μακριά από το μαξιλάρι του διανομέα. Πιέζοντας σκληρά το μαξιλάρι διανομής δεν θα αυξήσει τη ροή ή θα διανείμε περισσότερο νερό.









ΠΡΟΕΙΔΟΠΟΙΗΣΗ!

Για να αποφύγετε υλικές ζημιές ή σωματικές βλάβες, μην τοποθετείτε χέρια, δάχτυλα ή αντικείμενα στο άνοιγμα του διανομέα

5.14 Πρακτικές συμβουλές για αποθήκευση νωπών τροφίμων

5.14.1 Αποθήκευση στο θάλαμο συντήρησης

- ▶ Διατηρείτε τη θερμοκρασία της συντήρησης κάτω από τους 5 °C.
- ▶ Αφήνετε τα ζεστά φαγητά να κρύνουν σε θερμοκρασία δωματίου πριν τα αποθηκεύσετε στη συσκευή.
- ▶ Πριν από την αποθήκευση, πρέπει να πλένετε και να στεγνώνετε τα τρόφιμα
- ▶ Τα τρόφιμα που θα αποθηκεύσετε πρέπει να είναι αεροστεγώς κλεισμένα για να αποτρέπεται η αλλοίωση της οσμής ή της γεύσης.
- ▶ Μην αποθηκεύετε μεγάλες ποσότητες τροφίμων. Για να επιτυγχάνετε καλύτερη και πιο ομοιογενή ψύξη, αφήνετε κενά ανάμεσα στα τρόφιμα, για να μην εμποδίζεται η ροή του ψυχρού αέρα γύρω τους.
- ▶ Τα τρόφιμα που καταναλώνετε σε καθημερινή βάση πρέπει να αποθηκεύονται μπροστά στο ράφι.
- ▶ Αφήνετε ένα κενό ανάμεσα στα τρόφιμα και τα εσωτερικά τοιχώματα, για να επιτρέπετε τη ροή του αέρα. Ποτέ μην αποθηκεύετε τρόφιμα στο πίσω τοίχωμα: τα τρόφιμα μπορεί να παγώσουν εκεί. Αποφεύγετε την άμεση επαφή των τροφίμων (ειδικά των λιπαρών ή όξινων) με την εσωτερική επένδυση, καθώς τα λάδια/οξέα μπορεί να τη διαβρώσουν. Να καθαρίζετε πάντα τα λάδια/οξέα όπου υπάρχουν.
- ▶ Μπορείτε να αποψύξετε αργά τα τρόφιμα στο θάλαμο συντήρησης. Έτσι εξοικονομείτε ενέργεια.
- ▶ Η διαδικασία ωρίμανσης φρούτων και λαχανικών όπως κολοκυθάκια, πεπόνι, παπάγια, μπανάνα, ανανάς, κτλ. μπορεί να επιταχυνθεί στο ψυγείο. Για τον λόγο αυτό, είναι προτιμότερο να μην φυλάσσονται στο ψυγείο. Ωστόσο, μπορείτε να επισπεύσετε την ωρίμανση των έντονα πράσινων φρούτων για συγκεκριμένο χρονικό διάστημα. Κρεμμύδια, σκόρδο, τζίντζερ και άλλα ριζώδη λαχανικά πρέπει επίσης να φυλάσσονται σε θερμοκρασία δωματίου.
- ▶ Τυχόν δυσάρεστες οσμές μέσα στο θάλαμο συντήρησης είναι ένδειξη ότι κάτι έχει χυθεί και απαιτείται καθαρισμός. Βλ. ΦΡΟΝΤΙΔΑ ΚΑΙ ΚΑΘΑΡΙΣΜΟΣ.
- ▶ Τα διαφορετικά τρόφιμα πρέπει να αποθηκεύονται σε διαφορετικούς χώρους, ανάλογα με τις ιδιότητές τους (Εικ.: 5.14.1).

- 1 Βούτυρο, τυρί, αυγά, μπαχαρικά κλπ.
- 2 Αυγά, φαγητά σε κονσέρβα, μπαχαρικά κλπ.
- 3 Ποτά και φαγητά σε γυάλινα βάζα.
- 4 Πίκλες, φαγητά σε κονσέρβα κλπ.
- 5 Προϊόντα κρέατος, σνακ κλπ.
- 6 Ζυμαρικά, γάλα, τόφου, γαλακτοκομικά κλπ.
- 7 Φρούτα, λαχανικά, σαλάτες κλπ.
- 8 Συρτάρι DryZone
 - ▶  : Βούτυρο, λίπη, λάδια, σοκολάτα κλπ.
 - ▶  : Αχλάδια, σταφύλια, κεράσια κλπ.
 - ▶  : Λάχανο,μανιτάρια κλπ.
- 9 Συρτάρι MoistZone:
 - ▶  : τσάι, καφές, αποξηραμένα φρούτα κλπ.
 - ▶  : Μήλα, καρότα κλπ.
 - ▶  : Νωπά φρέσκα τρόφιμα

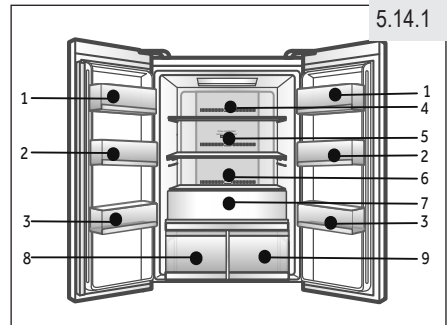

5.14.2 Αποθήκευση στο θάλαμο κατάψυξης

- ▶ Διατηρείτε τη θερμοκρασία της κατάψυξης στους $-18\text{ }^{\circ}\text{C}$.
- ▶ 24 ώρες πριν από την κατάψυξη, ενεργοποιήστε τη λειτουργία Super-Freeze - για μικρές ποσότητες τροφίμων, αρκούν 4-6 ώρες.
- ▶ Πρέπει να αφήνετε τα ζεστά τρόφιμα να κρυώνουν σε θερμοκρασία δωματίου πριν τα φυλάξετε στο θάλαμο κατάψυξης.
- ▶ Τα τρόφιμα που είναι κομμένα σε μικρές μερίδες παγώνουν πιο γρήγορα και είναι ευκολότερη η απόψυξη και το μαγείρεμά τους. Το προτεινόμενο βάρος κάθε μερίδας είναι έως 2,5 κιλά
- ▶ Είναι προτιμότερο να συσκευάζετε τα τρόφιμα πριν τα τοποθετήσετε στην κατάψυξη. Το εξωτερικό της συσκευασίας πρέπει να είναι στεγνό για να μην κολλάνε οι σακούλες μεταξύ τους. Τα υλικά συσκευασίας πρέπει να είναι άσπρα, αεροστεγή, μη δηλητηριώδη και μη τοξικά.
- ▶ Για να αποφύγετε τη λήξη των περιόδων αποθήκευσης, σημειώστε την ημερομηνία ψύξης, το χρονικό περιθώριο και το όνομα του τροφίμου στη συσκευασία, σύμφωνα με τις περιόδους αποθήκευσης των διαφόρων τροφίμων.
- ▶ **ΠΡΟΕΙΔΟΠΟΙΗΣΗ!** Τα οξέα, τα αλκάλια, το αλάτι, κτλ. μπορεί να διαβρώσουν την εσωτερική επιφάνεια της κατάψυξης. Μην τοποθετείτε τρόφιμα με αυτές τις ουσίες (π.χ. θαλασσινά) απευθείας στην εσωτερική επιφάνεια. Πρέπει να καθαρίζετε αμέσως το αλμυρό νερό από την κατάψυξη.
- ▶ Μην υπερβαίνετε τους χρόνους αποθήκευσης τροφίμων που συνιστώνται από τους κατασκευαστές. Να παίρνετε από την κατάψυξη μόνο την απαιτούμενη ποσότητα τροφίμων.
- ▶ Να καταναλώνετε άμεσα τα αποψυγμένα τρόφιμα. Δεν επιτρέπεται η εκ νέου κατάψυξη αποψυγμένων τροφίμων, εκτός αν τα μαγειρέψετε πρώτα, διαφορετικά δεν είναι βρώσιμα.
- ▶ Μην τοποθετείτε μεγάλες ποσότητες νωπών τροφίμων στην κατάψυξη. Ανατρέξτε στην ικανότητα κατάψυξης του θαλάμου κατάψυξης. Δείτε τα ΤΕΧΝΙΚΑ ΧΑΡΑΚΤΗΡΙΣΤΙΚΑ ή τα στοιχεία στην πινακίδα τύπου.
- ▶ Μπορείτε να αποθηκεύσετε τρόφιμα στην κατάψυξη σε θερμοκρασία τουλάχιστον $-18\text{ }^{\circ}\text{C}$ για 2 έως 12 μήνες, ανάλογα με τις ιδιότητές τους (π.χ. κρέας: 3-12 μήνες, λαχανικά: 6-12 μήνες)
- ▶ Όταν καταψύχετε φρέσκα τρόφιμα, αποφεύγετε να τα φέρνετε σε επαφή με ήδη κατεψυγμένα τρόφιμα. Υπάρχει κίνδυνος να αποψυχθούν!
- ▶ Τα διαφορετικά τρόφιμα πρέπει να αποθηκεύονται σε διαφορετικούς χώρους, ανάλογα με τις ιδιότητές τους (Εικ.: 5.14.2).

1 Κουτί κατάψυξης:

Μικρά κατεψυγμένα τρόφιμα όπως κρέας ή μικρή πίτσα

2 Πάνω συρτάρι κατάψυξης:

Παρασκευαστής πάγου, παγοκύστες, Υπόθεμα φρεσκάδας, λιγότερο βαριά είδη, όπως παγωτό, λαχανικά, ψωμί κλπ.

3 Δίσκος προ-κατάψυξης:

Πίτσα μεγαλύτερου μεγέθους, μικρά είδη όπως βότανα, παγωτό κλπ.

4 Κάτω συρτάρι κατάψυξης:

Μεγάλες/βαρύτερες μερίδες τροφίμων, όπως κρέας για ψήσιμο κλπ.

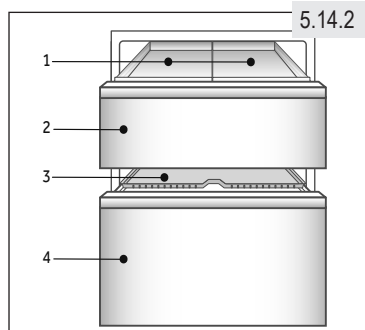
**5.14.3 Κατά την αποθήκευση έτοιμων κατεψυγμένων τροφίμων, ακολουθείτε τις παρακάτω οδηγίες:**

- ▶ Να τηρείτε πάντα τις οδηγίες του κατασκευαστή όσον αφορά το χρονικό διάστημα αποθήκευσης. Να τηρείτε πάντα αυτές τις οδηγίες!
- ▶ Προσπαθείτε να αποθηκεύετε τα τρόφιμα το συντομότερο δυνατόν μετά την αγορά, για τη διατήρηση της ποιότητάς τους.
- ▶ Να αγοράζετε κατεψυγμένα τρόφιμα που είναι αποθηκευμένα σε θερμοκρασία $-18\text{ }^{\circ}\text{C}$ ή χαμηλότερη.
- ▶ Αποφεύγετε να αγοράζετε τρόφιμα που έχουν πάγο πάνω στη συσκευασία- αυτό σημαίνει ότι τα προϊόντα μπορεί να έχουν ξεπαγώσει εν μέρει και να έχουν καταψυχθεί ξανά. Οι αυξομειώσεις της θερμοκρασίας επηρεάζουν την ποιότητα των τροφίμων.



Πρακτικές συμβουλές εξοικονόμησης ενέργειας

- ▶ Βεβαιωθείτε ότι η συσκευή αερίζεται σωστά (βλ. ΕΓΚΑΤΑΣΤΑΣΗ).
- ▶ Μην εγκαθιστάτε τη συσκευή σε θέση όπου επηρεάζεται από άμεσο ηλιακό φως ή κοντά σε πηγές θερμότητας (π.χ. ηλεκτρική κουζίνα, καλοριφέρ).
- ▶ Αποφεύγετε την άσκοπη χαμηλή θερμοκρασία στη συσκευή. Η κατανάλωση ενέργειας αυξάνεται όσο χαμηλότερα ρυθμίζετε τη θερμοκρασία στη συσκευή.
- ▶ Λειτουργίες όπως Super-Freeze ή Super-Cool καταναλώνουν περισσότερη ενέργεια.
- ▶ Περιμένετε μέχρι να κρυώσει το ζεστό φαγητό πριν το τοποθετήσετε στη συσκευή.
- ▶ Να ανοίγετε την πόρτα της συσκευής όσο το δυνατό λιγότερο.
- ▶ Μη γεμίζετε υπερβολικά τη συσκευή για να μην εμποδίζεται η ροή του αέρα.
- ▶ Απομακρύνετε τον αέρα από τη συσκευασία των τροφίμων.
- ▶ Διατηρείτε τις στεγανοποιήσεις στις πόρτες καθαρές, ώστε να κλείνει πάντα σωστά η πόρτα.
- ▶ Να αποψύχετε τα κατεψυγμένα τρόφιμα στο θάλαμο συντήρησης.
- ▶ Η πιο σωστή τακτική για εξοικονόμηση ενέργειας απαιτεί την τοποθέτηση συρταριών, δοχείων για τα τρόφιμα και ραφιών στο προϊόν όπως στην εργοστασιακή κατάσταση και να τοποθετηθούν τρόφιμα χωρίς να μπλοκάρει την έξοδο αέρα του αγωγού

7.1 Multi-air-flow

Το ψυγείο είναι εξοπλισμένο με ένα σύστημα multi-air-flow, χάρη στο οποίο υπάρχει ροή κρύου αέρα σε κάθε επίπεδο ραφίου (Εικ. 7.1). Αυτό βοηθά στη διατήρηση ομοιόμορφης θερμοκρασίας για να διασφαλίζετε ότι τα τρόφιμα θα διατηρούνται φρέσκα για περισσότερο καιρό.

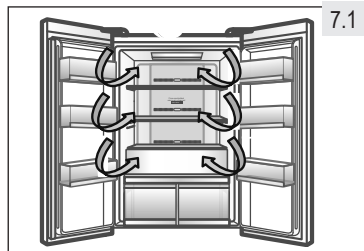

7.2 Ρυθμιζόμενα ράφια

Μπορείτε να ρυθμίσετε το ύψος των ραφιών έτσι ώστε να καλύπτει τις δικές σας ανάγκες αποθήκευσης.

1. Για να αλλάξετε θέση σε ένα ράφι, αφαιρέστε το πρώτα, σηκώνοντας το πίσω άκρο του (1) και τραβώντας το προς τα έξω (2) (Εικ. 7.2).
2. Για να το τοποθετήσετε ξανά, τοποθετήστε το στα πλευρά και στις δύο πλευρές και σπρώξτε το τέρμα πίσω μέχρι το πίσω μέρος του ραφιού να στερεωθεί στις πλαϊνές εγκοπές

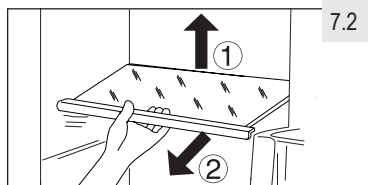

i Ειδοποίηση: Ράφια

Βεβαιωθείτε ότι όλα τα άκρα του ραφιού είναι στο ίδιο επίπεδο.

7.3 Αφαιρούμενα ράφια πόρτας

Μπορείτε να αφαιρέσετε τα ράφια της πόρτας για να τα καθαρίσετε:

Πιάστε το ράφι και από τις δύο πλευρές, ανασηκώστε το προς τα πάνω (1) και τραβήξτε το προς τα έξω (2) (Εικ. 7.3).

Για να τοποθετήσετε το ράφι της πόρτας, εκτελέστε τα παραπάνω βήματα με την αντίστροφη σειρά.

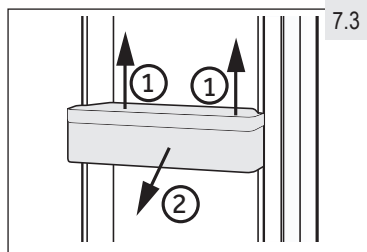

7.4 Συρτάρι φρούτων και λαχανικών

Ζώνη αποθήκευσης για φρούτα και λαχανικά (Εικ. 7.4) ώστε να διατηρούνται φρέσκα και υγιεινά.

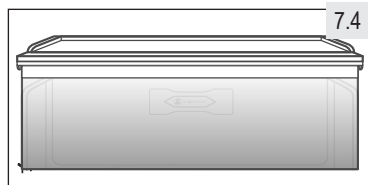

i Ειδοποίηση: Συρτάρι φρούτων και λαχανικών

Τα φρούτα που είναι ευαίσθητα στο κρύο όπως ο ανανάς, το αβοκάντο, οι μπανάνες, τα γκρέιπ-φρουτ και τα λαχανικά όπως οι πατάτες, οι μελιτζάνες, τα φασόλια, τα αγγούρια, τα κολοκύθια και οι ντομάτες, αλλά και το τυρί, δεν πρέπει να φυλάσσονται στο συρτάρι φρούτων και λαχανικών.

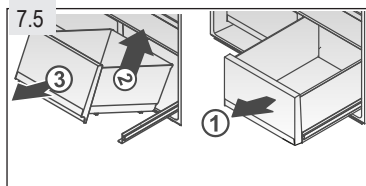

7.5 Συρτάρι MoistZone και DryZone

Σχετικά με τη χρήση και τη ρύθμιση του συρταριού MoistZone και DryZone ανατρέξτε στην ενότητα ΧΡΗΣΗ.

Για να αφαιρέσετε το συρτάρι:

1. Τραβήξτε το έξω (1) ως τη μέγιστη διαδρομή (Εικ. 7.5).
2. Ανυψώστε (2) για να διαχωρίσετε το συρτάρι από τη ράγα και αφαιρέστε το (3).

Η τοποθέτηση γίνεται με την αντίστροφη σειρά ενεργειών.

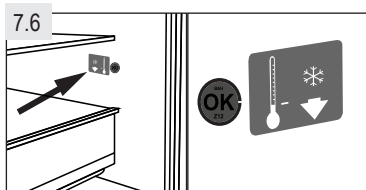

7.6 ΠΡΟΑΙΡΕΤΙΚΟΣ ΕΞΟΠΛΙΣΜΟΣ: Ένδειξη θερμοκρασίας OK

Μπορείτε να χρησιμοποιήσετε την ένδειξη θερμοκρασίας OK (Εικ. 7.6) για να καθορίσετε θερμοκρασίες κάτω από +4 °C. Μειώστε βαθμιαία τη θερμοκρασία εάν η ένδειξη δεν είναι "OK".

i Ειδοποίηση: Αυτοκόλλητο OK

Όταν ενεργοποιείται η συσκευή, μπορεί να χρειαστούν έως 12 ώρες μέχρι να επιτευχθεί η σωστή θερμοκρασία.

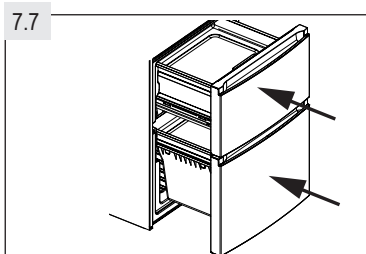

7.7 Συρτάρι 3D κατάψυξης

Τα συρτάρια της κατάψυξης (Εικ. 7.7) ανοίγουν ευθεία και εντελώς. Είναι τοποθετημένα σε τηλεσκοπικούς οδηγούς εύκολης κύλισης, έτσι ώστε να μπορείτε να αποθηκεύετε και να αφαιρείτε εύκολα τα παγωμένα τρόφιμα. Λόγω του μηχανισμού αυτόματου κλεισίματος πόρτας, ο χειρισμός είναι εύκολος και παράλληλα εξοικονομεί ενέργεια.

! ΠΡΟΕΙΔΟΠΟΙΗΣΗ!

Μην υπερφορτώνετε τα συρτάρια: Μέγ. φορτίο για κάθε συρτάρι: 35 κιλά!.

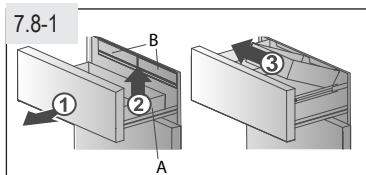

7.8 Αφαιρούμενο συρτάρι κατάψυξης

Τα συρτάρια κατάψυξης είναι αφαιρούμενα:

7.8.1 Πάνω συρτάρι κατάψυξης

1. Τραβήξτε έξω το πάνω συρτάρι κατάψυξης ως τη μέγιστη διαδρομή του (Εικ. 7.8.1).
2. Ανυψώστε το συρτάρι (A) και αφαιρέστε το.
3. Τραβήξτε έξω το κουτί της κατάψυξης (B) ως τη μέγιστη απόσταση, ανυψώστε για να διαχωρίσετε τα κουτιά από τις ράγες και αφαιρέστε τα.

Για να τοποθετήσετε τα κουτιά και το συρτάρι, εκτελέστε τα παραπάνω βήματα με την αντίστροφη σειρά.

7.8.2 Κάτω συρτάρι κατάψυξης

1. Τραβήξτε έξω το κάτω συρτάρι κατάψυξης ως τη μέγιστη διαδρομή του (Εικ. 7.8.2).
2. Τραβήξτε έξω το δίσκο κατάψυξης (A) ως τη θέση στοπ, ανυψώστε και αφαιρέστε τον.
3. Ανυψώστε το συρτάρι (B) έως ότου διαχωριστεί από το μπλοκ υποστήριξης, σπρώξτε το μέσα στην κατάψυξη και γείρετέ το για να το αφαιρέσετε.

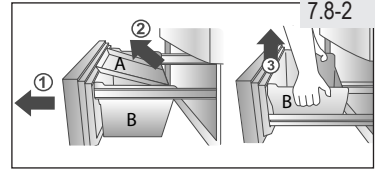

Για να τοποθετήσετε το δίσκο κατάψυξης και το συρτάρι, εκτελέστε τα παραπάνω βήματα με την αντίστροφη σειρά

7.9 Δίσκος προ-κατάψυξης

Το κάτω συρτάρι κατάψυξης διαθέτει μια σχάρα προ-κατάψυξης (Εικ. 7.9). Μπορείτε να διαχωρίσετε τα φρέσκα κατεψυγμένα τρόφιμα από τα ήδη κατεψυγμένα, έτσι ώστε να υπάρχει μια ήπια διαδικασία κατάψυξης και να μην αποψυχθούν τα κατεψυγμένα τρόφιμα. Μόλις τακτοποιήσετε ξανά τα κατεψυγμένα τρόφιμα μπορείτε να χρησιμοποιήσετε αυτά τα διαμερίσματα για εύκολη αποθήκευση μικρών τεμαχίων, όπως είναι τα βότανα, παγωτό.

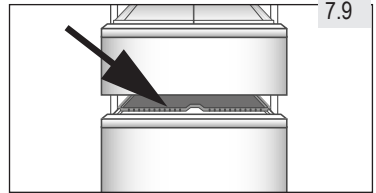

7.10 Υπόθεμα φρεσκάδας

Το Υπόθεμα φρεσκάδας (Εικ. 7.10) μπορεί να χρησιμοποιηθεί για:

1. Ταχεία Κατάψυξη

Όταν χρησιμοποιείτε το Υπόθεμα φρεσκάδας στο θάλαμο κατάψυξης, τα τρόφιμα που τοποθετούνται πάνω σε αυτό το υπόθεμα θα παγώσουν τρεις φορές γρηγορότερα από ότι στην κανονική κατάψυξη. Η ζώνη του μέγιστου σχηματισμού παγοκρυστάλλων θα ελαχιστοποιηθεί και η ποιότητα των τροφίμων θα διατηρηθεί:

- Τοποθετήστε το Υπόθεμα φρεσκάδας μέσα στο πάνω συρτάρι κατάψυξης στην αντίστοιχη υποδοχή και τοποθετήστε τα τρόφιμα πάνω στην πλευρά που φέρει την επιγραφή "Fresher Pad".



2. Ταχεία απόψυξη

Χρησιμοποιώντας το Υπόθεμα φρεσκάδας έξω από τη συσκευή, τα τρόφιμα μπορούν να αποψυχθούν πέντε φορές ταχύτερα παρά χωρίς αυτό, ως εξής:

- αφήστε το Υπόθεμα φρεσκάδας να φθάσει σε θερμοκρασία περιβάλλοντος και τοποθετήστε το πάνω σε μια επίπεδη επιφάνεια έξω από τη συσκευή. Τοποθετήστε τα τρόφιμα πάνω στην πλευρά που φέρει την επιγραφή "Fresher Pad".



Ειδοποίηση: Υπόθεμα φρεσκάδας

- Μην αγγίζετε το τμήμα αλουμινίου του Υποθέματος φρεσκάδας όταν το χρησιμοποιείτε στο θάλαμο κατάψυξης. Τα χέρια σας μπορεί να παγώσουν και να κολλήσουν πάνω στην επιφάνεια. Φοράτε γάντια.
- Τοποθετείτε στεγνό το υπόθεμα φρεσκάδας στην κατάψυξη.

7.11 Παρασκευαστής παγοκύβων

7.11-1

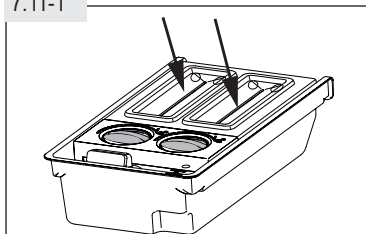

7.11-2

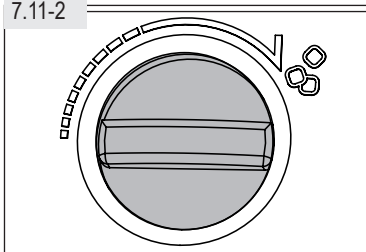

1. Προσθέστε φρέσκο πόσιμο νερό σε κάθε μία θήκη παρασκευής πάγου όπως δείχνει η σήμανση κλίμακας μέσα στο κύπελλο μέτρηση, μην υπερβείτε τη σήμανση κλίμακας (Εικ. 7.11-1).

i Ειδοποίηση:

Μη μεταφέρετε νερό μεταξύ των 2 κουμπιών, διαφορετικά τα κουμπιά μπορεί να παγώσουν και οι παγοκύβοι δεν μπορούν να πέσουν μέσα στο κουτί φύλαξης.

2. Τοποθετήστε το κουτί μέσα στον πάνω θάλαμο κατάψυξης.
3. Αφού παγώσει το νερό, αφαιρέστε τη μονάδα παρασκευής πάγου από τη συσκευή και περιστρέψτε το κουμπί με το χέρι (Εικ. 7.11-2). Κατόπιν, τα παγάκια θα πέσουν αυτόματα μέσα στην παγοθήκη. Αφαιρέστε το κάλυμμα και πάρτε παγάκια όπως χρειάζεται.

7.12 Παγοκύστες

Στο κιτ υπάρχουν δύο παγοκύστες, οι οποίες παρατείνουν το χρόνο αποθήκευσης των κατεψυγμένων τροφίμων σε περίπτωση διακοπής ρεύματος. Οι παγοκύστες χρησιμοποιούνται με τον καλύτερο τρόπο όταν τοποθετούνται στο πάνω συρτάρι της κατάψυξης απευθείας πάνω στα κατεψυγμένα τρόφιμα.

7.13 Το φως

Ο εσωτερικός φωτισμός τύπου LED ενεργοποιείται όταν ανοίγετε μια πόρτα. Η απόδοση των φωτών δεν επηρεάζεται από οποιεσδήποτε άλλες ρυθμίσεις της συσκευής.

7.14 Μονάδα αποστείρωσης ABT

Αυτή η λειτουργία αποστειρώνει το θάλαμο συντήρησης σε ποσοστό 99,9% - ο θάλαμος θα είναι καθαρός και χωρίς δυσάρεστες οσμές.



ΠΡΟΕΙΔΟΠΟΙΗΣΗ!

Πριν από τον καθαρισμό, αποσυνδέστε τη συσκευή από το ηλεκτρικό ρεύμα.

8.1 Γενικά

Καθαρίζετε τη συσκευή μόνο όταν περιέχει λίγα ή καθόλου τρόφιμα.

Πρέπει να καθαρίζετε τη συσκευή κάθε τέσσερις εβδομάδες για να την διατηρείτε σε καλή κατάσταση και να αποτρέπεται τις δυσάρεστες οσμές.



ΠΡΟΕΙΔΟΠΟΙΗΣΗ!

- ▶ Μην καθαρίζετε τη συσκευή με σκληρές βούρτσες, συρμάτινες βούρτσες, απορρυπαντικό σε σκόνη, βενζίνη, οξικό αμυλεστέρα, ασετόν και παρεμφερή οργανικά διαλύματα, όξινα ή αλκαλικά διαλύματα. Να καθαρίζετε με ειδικά καθαριστικά για ψυγεία, για να μην προκληθεί ζημιά.
- ▶ Μην ψεκάζετε ή ξεπλένετε τη συσκευή κατά τον καθαρισμό.
- ▶ Μην ψεκάζετε με νερό ή ατμό για να καθαρίσετε τη συσκευή.
- ▶ Μην καθαρίζετε τα κρύα γυάλινα ράφια με ζεστό νερό. Η απότομη αλλαγή θερμοκρασίας μπορεί να προκαλέσει θραύση του γυαλιού.
- ▶ Μην αγγίζετε την εσωτερική επιφάνεια του θαλάμου κατάψυξης, ειδικά με βρεγμένα χέρια, γιατί τα χέρια σας μπορεί να κολλήσουν στην επιφάνεια.
- ▶ Σε περίπτωση που αυξηθεί η θερμοκρασία, ελέγξτε την κατάσταση των κατεψυγμένων τροφίμων.
- ▶ Να διατηρείτε πάντα το παρέμβυσμα της πόρτας καθαρό.
- ▶ Να καθαρίζετε το εσωτερικό και το εξωτερικό της συσκευής με ένα σφουγγάρι εμποτισμένο με ζεστό νερό και απορρυπαντικό (Εικ. 8.1).
- ▶ Ξεπλύνετε και στεγνώστε με ένα μαλακό πανί.
- ▶ Μην πλένετε τα εξαρτήματα της συσκευής στο πλυντήριο πιάτων.
- ▶ Καθαρίζετε τα αξεσουάρ μόνο με χλιαρό νερό και ήπιο ουδέτερο απορρυπαντικό.
- ▶ Περιμένετε τουλάχιστον 5 λεπτά πριν επανεκκινήσετε τη συσκευή, καθώς η συχνή εκκίνηση μπορεί να προκαλέσει ζημιά στον συμπιεστή.

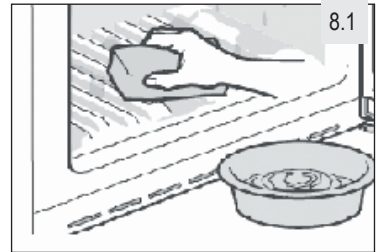

8.2 Καθαρισμός του παρασκευαστή παγοκύβων

1. Αφαιρέστε τον παρασκευαστή παγοκύβων από τη συσκευή.
2. Αφαιρέστε το κάλυμμα (A) και (B) (Εικ. 8.2).
3. Καθαρίστε τη μονάδα παρασκευής παγοκύβων με διάλυμα υγρού απορρυπαντικού σε χλιαρό νερό. Βεβαιωθείτε ότι έχει ξεπλυθεί καλά το σαπούνι.
4. Κλείστε τα καλύμματα, γεμίστε πάλι με πόσιμο νερό και τοποθετήστε πάλι τον παρασκευαστή παγοκύβων μέσα στη συσκευή.

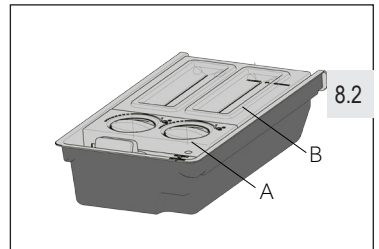

8.3 Απόψυξη

Η απόψυξη στη συντήρηση και στην κατάψυξη πραγματοποιείται αυτόματα και δεν απαιτείται καμία χειροκίνητη ενέργεια.

8.4 Αντικατάσταση της λάμπας LED

Η λάμπα είναι τύπου LED για χαμηλότερη κατανάλωση ενέργειας και μεγαλύτερη διάρκεια ζωής. Για οποιοδήποτε πρόβλημα, επικοινωνήστε με την εξυπηρέτηση πελατών. Βλ. ΕΞΥΠΗΡΕΤΗΣΗ ΠΕΛΑΤΩΝ.



ΠΡΟΕΙΔΟΠΟΙΗΣΗ!

Μην αντικαταστήσετε τη λάμπα LED μόνοι σας, πρέπει να αντικαθίσταται μόνο από τον κατασκευαστή ή τον εξουσιοδοτημένο αντιπρόσωπο σέρβις.

Η λάμπα είναι τύπου LED για χαμηλότερη κατανάλωση ενέργειας και μεγαλύτερη διάρκεια ζωής. Για οποιοδήποτε πρόβλημα, επικοινωνήστε με την εξυπηρέτηση πελατών. Βλ. ΕΞΥΠΗΡΕΤΗΣΗ ΠΕΛΑΤΩΝ.

Χαρακτηριστικά της λάμπας:

Τάση 12 V, μέγ. ισχύς: 9,5 W

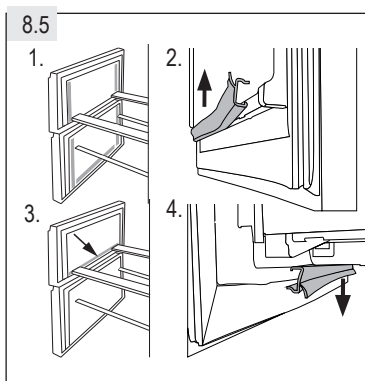

8.5 Αφαιρούμενα βοηθητικά παρεμβύσματα πόρτας

Υπάρχουν έξι βοηθητικά παρεμβύσματα πόρτας στο επάνω και το κάτω συρτάρι κατάψυξης.

1. Εντοπίστε τα πέντε υποδεικνυόμενα παρεμβύσματα πόρτας στο πάνω και κάτω συρτάρι κατάψυξης (Εικ. 8.5-1).
2. Βεβαιωθείτε ότι τα λυγισμένα τμήματα των παρεμβυσμάτων δείχνουν προς τα μέσα κατά τη στερέωση (Εικ. 8.5-2).
3. Τοποθετήστε το **κάτω** παρέμβυσμα του επάνω συρταριού όπως υποδεικνύεται (Εικ. 8.5-3).
4. Βεβαιωθείτε ότι το λυγισμένο τμήμα των παρεμβυσμάτων δείχνει προς τα κάτω κατά τη στερέωση (Εικ. 8.5-4).

Μπορείτε να παραλάβετε αυτά τα παρεμβύσματα, καθώς και τα παρεμβύσματα της περιστρεφόμενης πόρτας/συρταριών μέσω της εξυπηρέτησης πελατών (βλ. κάρτα εγγύησης).

8.6 Μη χρήση για μεγάλο χρονικό διάστημα

Εάν η συσκευή δεν χρησιμοποιείται για παρατεταμένο χρονικό διάστημα, και δεν χρησιμοποιείτε τη λειτουργία Holiday για το ψυγείο:

- ▶ Αφαιρέστε τα τρόφιμα.
- ▶ Αποσυνδέστε το καλώδιο ρεύματος.
- ▶ Καθαρίστε τη συσκευή όπως περιγράφεται παραπάνω.
- ▶ Αφήστε την πόρτα και τα συρτάρια της κατάψυξης ανοικτά για να αποφύγετε τη δημιουργία κακοσμίας στο εσωτερικό.



Ειδοποίηση: Απενεργοποίηση

Απενεργοποιείτε τη συσκευή μόνο εάν είναι απολύτως απαραίτητο.

8.7 Μεταφορά της συσκευής

1. Αφαιρέστε όλα τα τρόφιμα και αποσυνδέστε το καλώδιο ρεύματος.
2. Στερεώστε με αυτοκόλλητη ταινία τα ράφια και άλλα κινητά μέρη στους θαλάμους συντήρησης και κατάψυξης.
3. Μη γέρνετε το ψυγείο περισσότερο από 45° για να μην προκληθεί βλάβη στο ψυκτικό σύστημα.



ΠΡΟΕΙΔΟΠΟΙΗΣΗ!

- ▶ Μη σηκώνετε τη συσκευή από τις λαβές της.
- ▶ Ποτέ μην τοποθετείτε τη συσκευή οριζόντια στο έδαφος.

Για την επίλυση πολλών προβλημάτων δεν απαιτείται ειδική εμπειρία. Σε περίπτωση προβλήματος, ελέγξτε όλες τις πιθανότητες και ακολουθήστε τις παρακάτω οδηγίες πριν επικοινωνήσετε με την εξυπηρέτηση πελατών. Βλ. ΕΞΥΠΗΡΕΤΗΣΗ ΠΕΛΑΤΩΝ.



ΠΡΟΕΙΔΟΠΟΙΗΣΗ!

- ▶ Πριν από τη συντήρηση, απενεργοποιήστε τη συσκευή και αποσυνδέστε το καλώδιο ρεύματος από την πρίζα.
- ▶ Ο ηλεκτρικός εξοπλισμός πρέπει να επισκευάζεται μόνο από καταρτισμένους ηλεκτρολόγους, καθώς τυχόν εσφαλμένες επισκευές μπορεί να προκαλέσουν σημαντικές βλάβες.
- ▶ Αν το καλώδιο τροφοδοσίας έχει υποστεί ζημιά, αυτό αντικαθίσταται μόνο από τον κατασκευαστή, τον αντιπρόσωπό του για σέρβις ή από άτομο με παρόμοια εξειδίκευση, για την πρόληψη κινδύνου.

9.1 Πίνακας αντιμετώπισης προβλημάτων

Πρόβλημα	Πιθανή αιτία	Πιθανή λύση
Ο συμπιεστής δεν λειτουργεί.	<ul style="list-style-type: none"> • Το καλώδιο ρεύματος δεν είναι συνδεδεμένο στην πρίζα. • Η συσκευή εκτελεί τον κύκλο απόψυξης. 	<ul style="list-style-type: none"> • Συνδέστε το καλώδιο ρεύματος. • Αυτό είναι φυσιολογικό για την αυτόματη απόψυξη.
Η συσκευή λειτουργεί συχνά ή λειτουργεί για μεγάλο χρονικό διάστημα.	<ul style="list-style-type: none"> • Η εσωτερική ή η εξωτερική θερμοκρασία είναι πολύ υψηλή. • Η συσκευή ήταν εκτός λειτουργίας για μεγάλο χρονικό διάστημα. • Κάποια πόρτα ή κάποιο συρτάρι δεν έχει κλείσει καλά. • Η πόρτα ή το συρτάρι άνοιξε πολύ συχνά ή για μεγάλο χρονικό διάστημα. • Η ρύθμιση της θερμοκρασίας για το θάλαμο κατάψυξης είναι πολύ χαμηλή. • Η στεγανοποίηση της πόρτας/του συρταριού είναι λερωμένη, φθαρμένη, ραγισμένη ή δεν εφαρμόζει σωστά. • Δεν εξασφαλίζεται η απαιτούμενη κυκλοφορία αέρα. 	<ul style="list-style-type: none"> • Σε αυτήν την περίπτωση, είναι φυσιολογικό η συσκευή να λειτουργεί περισσότερο. • Φυσιολογικά, απαιτούνται 8 έως 12 ώρες μέχρι να κρυώσει εντελώς η συσκευή. • Κλείστε την πόρτα/το συρτάρι, βεβαιωθείτε ότι η συσκευή βρίσκεται σε επίπεδο δάπεδο και ότι δεν υπάρχουν τρόφιμα ή δοχεία που να εμποδίζουν την πόρτα. • Μην ανοίγετε την πόρτα/το συρτάρι πολύ συχνά. • Επιλέξτε υψηλότερη θερμοκρασία μέχρι να επιτευχθεί ικανοποιητική θερμοκρασία στη συντήρηση. Απαιτούνται 24 ώρες μέχρι να σταθεροποιηθεί η θερμοκρασία της συντήρησης. • Καθαρίστε τις στεγανοποιήσεις της πόρτας/του συρταριού ή ζητήστε την αντικατάστασή τους από την εξυπηρέτηση πελατών. • Εξασφαλίστε επαρκή αερισμό.
Το εσωτερικό της συντήρησης είναι λερωμένο και/ή μυρίζει.	<ul style="list-style-type: none"> • Το εσωτερικό της συντήρησης χρειάζεται να καθαριστεί. • Κάποιο τρόφιμο με έντονη οσμή είναι αποθηκευμένο στο ψυγείο. 	<ul style="list-style-type: none"> • Καθαρίστε το εσωτερικό της συντήρησης. • Συσκευάστε καλά τα τρόφιμα.

Πρόβλημα	Πιθανή αιτία	Πιθανή λύση
Δεν είναι αρκετά χαμηλή η θερμοκρασία μέσα στη συσκευή.	<ul style="list-style-type: none"> • Η θερμοκρασία είναι πολύ υψηλή. • Αποθηκεύσατε πολύ ζεστά φαγητά. • Αποθηκεύσατε μεγάλη ποσότητα τροφίμων ταυτόχρονα. • Τα προϊόντα είναι πολύ κοντά το ένα στο άλλο. • Κάποια πόρτα ή κάποιο συρτάρι δεν έχει κλείσει καλά. • Η πόρτα ή το συρτάρι άνοιξε πολύ συχνά ή για μεγάλο χρονικό διάστημα. 	<ul style="list-style-type: none"> • Ρυθμίστε ξανά τη θερμοκρασία. • Να αφήνετε πάντα τα τρόφιμα να κρυώσουν πριν τα αποθηκεύσετε. • Να αποθηκεύετε πάντα μικρές ποσότητες τροφίμων. • Αφήστε κενό ανάμεσα στα τρόφιμα για να επιπρέπεται τη ροή του αέρα. • Κλείστε την πόρτα/το συρτάρι. • Μην ανοίγετε την πόρτα/το συρτάρι πολύ συχνά.
Είναι πολύ χαμηλή η θερμοκρασία μέσα στη συσκευή.	<ul style="list-style-type: none"> • Η ρύθμιση θερμοκρασίας είναι πολύ χαμηλή. • Ενεργοποιήθηκε η λειτουργία Super Freeze ή λειτουργεί πολλή ώρα. 	<ul style="list-style-type: none"> • Ρυθμίστε ξανά τη θερμοκρασία. • Απενεργοποιήστε τη λειτουργία Super Freeze.
Σχηματισμός υγρασίας στο εσωτερικό του θαλάμου συντήρησης.	<ul style="list-style-type: none"> • Το κλίμα είναι πολύ ζεστό και πολύ υγρό. • Κάποια πόρτα ή κάποιο συρτάρι δεν έχει κλείσει καλά. • Η πόρτα ή το συρτάρι άνοιξε πολύ συχνά ή για μεγάλο χρονικό διάστημα. • Τα δοχεία τροφίμων ή υγρών έμειναν ανοικτά. 	<ul style="list-style-type: none"> • Αυξήστε τη θερμοκρασία. • Κλείστε την πόρτα/το συρτάρι. • Μην ανοίγετε την πόρτα/το συρτάρι πολύ συχνά. • Αφήνετε τα ζεστά τρόφιμα να κρυώσουν σε θερμοκρασία δωματίου και καλύπτετε τα τρόφιμα και τα υγρά.
Συσσωρεύεται υγρασία στην εξωτερική επιφάνεια του ψυγείου ή ανάμεσα στις πόρτες/την πόρτα και το συρτάρι.	<ul style="list-style-type: none"> • Το κλίμα είναι πολύ ζεστό και πολύ υγρό. • Η πόρτα/το συρτάρι δεν έχει κλείσει καλά. Ο κρύος αέρας στη συσκευή και ο ζεστός αέρας έξω από αυτή συμπυκνώνονται. 	<ul style="list-style-type: none"> • Αυτό είναι φυσιολογικό σε υγρά κλίματα και αλλάζει όταν μειώνεται η υγρασία. • Βεβαιωθείτε ότι η πόρτα/το συρτάρι είναι καλά κλεισμένα.
Συσσωρευση πάγου στο θάλαμο κατάψυξης.	<ul style="list-style-type: none"> • Τα τρόφιμα δεν ήταν καλά συσκευασμένα. • Κάποια πόρτα ή κάποιο συρτάρι δεν έχει κλείσει καλά. • Η πόρτα ή το συρτάρι άνοιξε πολύ συχνά ή για μεγάλο χρονικό διάστημα. • Η στεγανοποίηση της πόρτας/του συρταριού είναι λερωμένη, φθαρμένη, ραγισμένη ή δεν εφαρμόζει σωστά. • Κάτι στο εσωτερικό εμποδίζει την πόρτα/το συρτάρι να κλείσει σωστά. 	<ul style="list-style-type: none"> • Να συσκευάζετε πάντα καλά τα τρόφιμα. • Κλείστε την πόρτα/το συρτάρι. • Μην ανοίγετε την πόρτα/το συρτάρι πολύ συχνά. • Καθαρίστε τα παρεμβύσματα της πόρτας/του συρταριού ή αντικαταστήστε τα με καινούρια. • Τοποθετήστε ξανά τα ράφια, τις θήκες της πόρτας ή τα εσωτερικά δοχεία για να μπορέσει η πόρτα/το συρτάρι να κλείσει.
Η συσκευή παράγει μη φυσιολογικούς θορύβους.	<ul style="list-style-type: none"> • Η συσκευή δεν βρίσκεται σε επίπεδο δάπεδο. • Η συσκευή έρχεται σε επαφή με ορισμένα αντικείμενα γύρω της. 	<ul style="list-style-type: none"> • Ρυθμίστε τα πόδια της συσκευής για να την οριζοντιώσετε. • Αφαιρέστε τα αντικείμενα γύρω από τη συσκευή.

Πρόβλημα	Πιθανή αιτία	Πιθανή λύση
Ακούγεται ελαφρύς ήχος παρόμοιος με τον ήχο του νερού που κυλάει.	<ul style="list-style-type: none"> Αυτό είναι φυσιολογικό. 	<ul style="list-style-type: none"> -
Θα ακούσετε ένα μπιπι "συναγερμού".	<ul style="list-style-type: none"> Η πόρτα του θαλάμου συντήρησης ή του θαλάμου κατάψυξης είναι ανοικτή. 	<ul style="list-style-type: none"> Κλείστε την πόρτα/το συρτάρι.
Θα ακούσετε έναν ήπιο βόμβα	<ul style="list-style-type: none"> Λειτουργεί το σύστημα κατά της συμπίκνωσης. 	<ul style="list-style-type: none"> Εμποδίζει τη συμπίκνωση και είναι φυσιολογικό.
Ο εσωτερικός φωτισμός ή το ψυκτικό σύστημα δεν λειτουργεί.	<ul style="list-style-type: none"> Το καλώδιο ρεύματος δεν είναι συνδεδεμένο στην πρίζα. Το καλώδιο ρεύματος έχει υποστεί φθορά. Δεν λειτουργεί η λάμπα LED. 	<ul style="list-style-type: none"> Συνδέστε το καλώδιο ρεύματος. Ελέγξτε την ηλεκτρική παροχή στο δωμάτιο. Επικοινωνήστε με την εταιρεία ηλεκτρισμού! Επικοινωνήστε με το σέρβις για να σας αλλάξει τη λυχνία.
Τα πλαϊνά του περιβλήματος και της ταινίας πόρτας θερμαίνονται.	<ul style="list-style-type: none"> Αυτό είναι φυσιολογικό. 	<ul style="list-style-type: none"> -

Για να επικοινωνήσετε με την τεχνική βοήθεια, επισκεφθείτε τον ιστότοπό μας: <https://corporate.haier-europe.com/en/>. Στην ενότητα "websites", επιλέξτε τη μάρκα του προϊόντος σας και τη χώρα σας. Θα ανακατευθυνθείτε στον συγκεκριμένο ιστότοπο όπου μπορείτε να βρείτε τον αριθμό τηλεφώνου και τη φόρμα για να επικοινωνήσετε με την τεχνική βοήθεια.

9.2 Διακοπή ρεύματος

Σε περίπτωση διακοπής ρεύματος δικτύου, τα τρόφιμα παραμένουν ασφαλή και κρύα για περίπου 14 ώρες. Ακολουθήστε αυτές τις πρακτικές συμβουλές σε παρατεταμένες διακοπές ρεύματος, ειδικά το καλοκαίρι:

- ▶ Ανοίγετε την πόρτα/το συρτάρι το λιγότερο δυνατό.
- ▶ Μην τοποθετείτε επιπλέον τρόφιμα στη συσκευή στη διάρκεια μιας διακοπής ρεύματος.
- ▶ Εάν ειδοποιηθείτε νωρίτερα για μια διακοπή ρεύματος και η διάρκεια της διακοπής είναι μεγαλύτερη από 14 ώρες, φτιάξτε παγάκια και τοποθετήστε τα σε ένα δοχείο στο πάνω μέρος του θαλάμου συντήρησης.
- ▶ Αμέσως μετά τη διακοπή πρέπει να ελέγξετε τα τρόφιμα.
- ▶ Δεδομένου ότι η θερμοκρασία στο ψυγείο θα αυξηθεί στη διάρκεια μιας διακοπής ρεύματος ή άλλης βλάβης, η περίοδος αποθήκευσης θα μειωθεί και η ποιότητα των τροφίμων θα υποβαθμιστεί. Αν αποψυχθεί κάποιο τρόφιμο θα πρέπει είτε να καταναλωθεί, ή να μαγειρευτεί και να ψυχθεί εκ νέου (όπου ισχύει) αμέσως μετά, για να μην τεθεί σε κίνδυνο η υγεία σας.



Ειδοποίηση: Λειτουργία μνήμης κατά τη διακοπή ρεύματος

Μετά την αποκατάσταση της παροχής ρεύματος, η λειτουργία της συσκευής συνεχίζεται με τις ρυθμίσεις που είχαν επιλεγεί πριν τη διακοπή.

10.1 Αποσυσκευασία



ΠΡΟΕΙΔΟΠΟΙΗΣΗ!

- ▶ Η συσκευή είναι βαριά. Να μετακινείται πάντα από τουλάχιστον δύο άτομα.
- ▶ Φυλάξτε όλα τα υλικά συσκευασίας μακριά από παιδιά και απορρίψτε τα με τρόπο φιλικό προς το περιβάλλον.
- ▶ Αφαιρέστε τη συσκευή από τη συσκευασία.
- ▶ Αφαιρέστε όλα τα υλικά συσκευασίας.

10.2 Συνθήκες του περιβάλλοντος

Η θερμοκρασία δωματίου πρέπει να κυμαίνεται πάντα μεταξύ 10 °C και 43 °C, εφόσον μπορεί να επεξεργαστεί τη θερμοκρασία στο εσωτερικό της συσκευής αλλά και την κατανάλωση ενέργειας. Μην εγκαθιστάτε τη συσκευή κοντά σε συσκευές που εκπέμπουν θερμότητα (φούρνοι, ψυγεία) χωρίς μόνωση.

10.3 Απαιτούμενος χώρος

Απαιτούμενος χώρος όταν ανοίγει η πόρτα (Εικ. 10.3):

Πλάτος σε mm		Βάθος σε mm		Απόσταση ως τον τοίχο σε mm
W1	W2	D1	D2	
		600	885	50
830	1424	D3	D4	
		1034	1130	

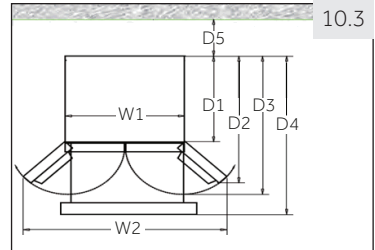

10.3

10.4 Διατομή αερισμού

Για να πετύχετε επαρκή αερισμό της συσκευής για λόγους ασφαλείας, πρέπει να τηρείτε τις οδηγίες για τις απαιτούμενες διατομές αερισμού (Εικ. 10.4)

η παρούσα ψυκτική συσκευή δεν προορίζεται να χρησιμοποιηθεί ως εντοιχιζόμενη συσκευή.

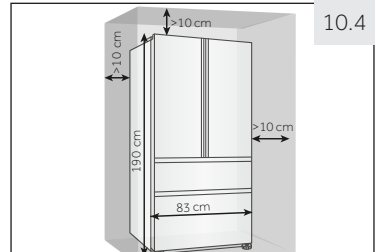

10.4

10.5 Ευθυγράμμιση της συσκευής

Η συσκευή πρέπει να τοποθετείται σε επίπεδη και σταθερή επιφάνεια.

1. Γείρετε τη συσκευή ελαφρά προς τα πίσω (Εικ. 10.5).
2. Ρυθμίστε τα ποδαράκια στο επιθυμητό επίπεδο.
3. Μπορείτε να ελέγξετε τη σταθερότητα χτυπώντας ελαφρά εναλλάξ στις διαγωνίους. Η ελαφρά ταλάντευση πρέπει να είναι ίδια και στις δύο κατευθύνσεις. Διαφορετικά, το πλαίσιο μπορεί να παραμορφωθεί με αποτέλεσμα πιθανή διαρροή από τις στεγανοποιήσεις πόρτας. Μια ελαφρά κλίση προς τα πίσω διευκολύνει το κλείσιμο της πόρτας.

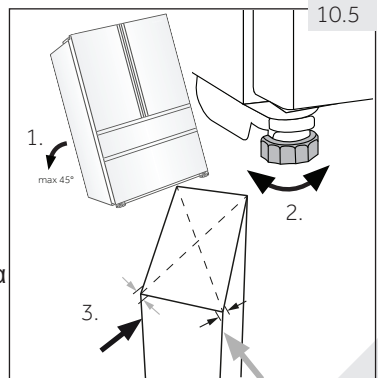

10.5

10.6-1

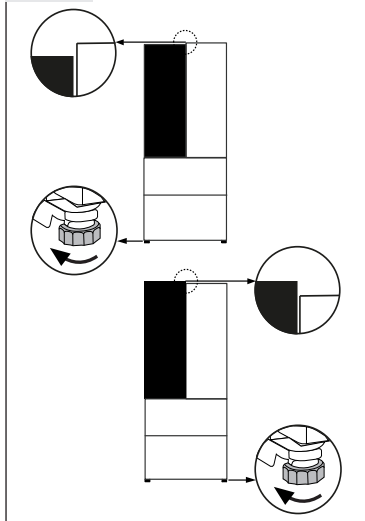

10.6 Ακριβής ρύθμιση των θυρών

Αν οι πόρτες δεν είναι ευθυγραμμισμένες, μπορείτε να διορθώσετε την ασυμφωνία ως εξής:

10.6.1 Χρήση του ρυθμιζόμενου ποδιού στήριξης

Περιστρέψτε το ρυθμιζόμενο πόδι στήριξης στην κατεύθυνση του βέλους (Εικ. 10.6-1) για να ανυψώσετε ή να χαμηλώσετε το πόδι.

10.6-2

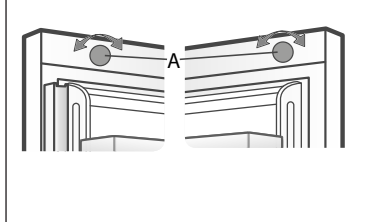

10.6.2 Χρήση του κουμπιού ρύθμισης

Περιστρέψτε το κουμπί ρύθμισης στο πάνω μέρος της πόρτας (Εικ. 10.6-1).

10.6-3

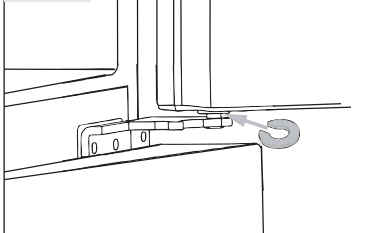

10.6.3 Χρήση των αποστατών

- ▶ Ανοίξτε την πάνω πόρτα και ανασηκώστε τη.
- ▶ Προσεκτικά κουμπώστε τον αποστάτη (που περιέχεται στη σακούλα των αξεσουάρ) μέσα στο λευκό πλαστικό δακτύλιο του μεσαίου μεντεσέ, χρησιμοποιώντας το χέρι σας ή με εργαλεία όπως πένσα (Εικ. 10.6-3). Προσέξτε να μη χαράξετε ή χτυπήσετε την πόρτα.



Ειδοποίηση: Οριζοντίωση

Κατά τη μελλοντική χρήση του ψυγείου, η κακή ευθυγράμμιση των θυρών μπορεί να εμφανιστεί λόγω του βάρους των τροφίμων που φυλάσσονται σε αυτές. Σε αυτή την περίπτωση, ρυθμίστε της σύμφωνα με τις παραπάνω μεθόδους.

10.7 Χρόνος αναμονής

Το λιπαντικό λάδι που δεν απαιτεί συντήρηση βρίσκεται στον θαλαμίσκο του συμπιεστή. Αυτό το λάδι διαπερνά το κλειστό σύστημα σωλήνων κατά τη πλάγια μεταφορά. Πριν συνδέσετε τη συσκευή στην ηλεκτρική παροχή πρέπει να περιμένετε 2 ώρες (Εικ. 10.7) ώστε το λάδι να επιστρέψει στον θαλαμίσκο.

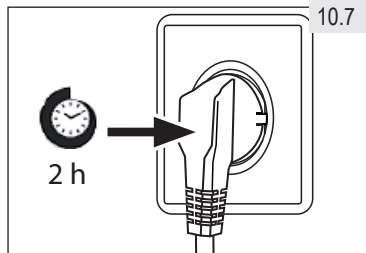

10.8 Ηλεκτρική σύνδεση

Πριν από κάθε σύνδεση ελέγξτε αν ισχύουν τα εξής:

- ▶ η ηλεκτρική παροχή, η πρίζα και η ασφάλεια συμφωνούν με τα στοιχεία στην πινακίδα τύπου.
- ▶ η πρίζα είναι γειωμένη και δεν χρησιμοποιείται πολύμπριζο ή προέκταση.
- ▶ το φως και η πρίζα συμφωνούν αυστηρά με την ετικέτα.

Συνδέστε το φως σε μια κατάλληλη οικιακή πρίζα.



ΠΡΟΕΙΔΟΠΟΙΗΣΗ!

Για να απορύγετε τυχόν κινδύνους, πρέπει να ζητάτε η αντικατάσταση καλωδίων ρεύματος που έχει υποστεί ζημιά να γίνει από την εξυπηρέτηση πελατών (βλ. κάρτα εγγύησης).

Όταν τοποθετείτε την συσκευή, προσέξτε να μην είναι παγιδευμένο ή χαλασμένο το καλώδιο ρεύματος.

Μην τοποθετείτε πολύμπριζα ή φορητές γεννήτριες ρεύματος στο πίσω μέρος της συσκευής.



Προσοχή να μην προκληθεί πυρκαγιά με την ανάφλεξη εύφλεκτων υλικών.



ΠΡΟΕΙΔΟΠΟΙΗΣΗ!

- ▶ Συνδεθείτε μόνο με την παροχή πόσιμου νερού. Το φίλτρο νερού φιλτράρει μόνο τις ακαθαρσίες στο νερό και κάνει τον πάγο καθαρό και υγιεινό. Δεν μπορεί να αποστειρώσει ή να καταστρέψει μικρόβια ή άλλες επιβλαβείς ουσίες.
- ▶ Η πολύ υψηλή πίεση νερού στον εύκαμπτο σωλήνα μπορεί να προκαλέσει ζημιά στη συσκευή. Τοποθετήστε ένα μειωτήρα πίεσης όταν η πίεση του νερού στον εύκαμπτο σωλήνα υπερβαίνει τα 0,6 MPa.
- ▶ Πριν από τη σύνδεση, ελέγξτε αν το νερό είναι διαφανές και καθαρό.



Ειδοποίηση: Σύνδεση νερού

- ▶ Η πίεση του κρύου νερού πρέπει να είναι 0,15-0,6 MPa.
- ▶ Το μέγιστο επιτρεπόμενο μήκος σωλήνα νερού είναι 8 μέτρα. Οι μακρύτεροι εύκαμπτοι σωλήνες θα επηρεάσουν τα παγάκια και την περιεκτικότητα σε κρύο νερό.
- ▶ Η θερμοκρασία περιβάλλοντος πρέπει να είναι 0°C ελάχιστη.
- ▶ Κρατήστε τον εύκαμπτο σωλήνα νερού μακριά από πηγές θερμότητας.

1. Κόψτε το σωλήνα σε δύο τεμάχια με το απαιτούμενο μήκος για να συνδέσετε το φίλτρο (A) με τη συσκευή (B1) και τη βρύση νερού (B2) (Εικ. 10.8-1). Βεβαιωθείτε ότι έχετε κόψει ένα τετράγωνο χρησιμοποιώντας ένα κοφτερό μαχαίρι.

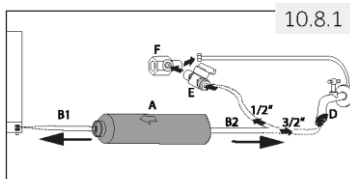

2. Εισάγετε το σωλήνα (B1) περίπου 12 mm βαθιά στο εξάρτημα στερέωσης του φίλτρου νερού (A) (Εικ. 10.8-2). Προσέξτε να εγκαταστήσετε το φίλτρο προς τη σωστή κατεύθυνση. Το βέλος δείχνει την κατεύθυνση της ροής του νερού.

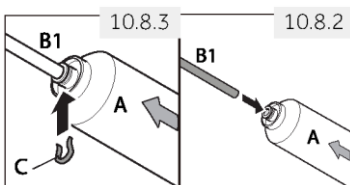

3. Ασφαλίστε το σωλήνα με κλιπ ασφάλισης (C) σύμφωνα με την Εικ. 10.8-3

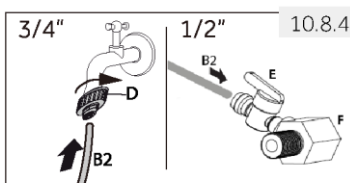

4. Επαναλάβετε τα βήματα 2 και 3 με το σωλήνα (B2) στην άλλη πλευρά του φίλτρου

5. Συνδέστε το άκρο του σωλήνα (B2) σε έναν από τους προσαρμογείς "D" ή "E" και "F" που ταιριάζει στον κεντρικό αγωγό νερού (Εικ. 10.8-4)

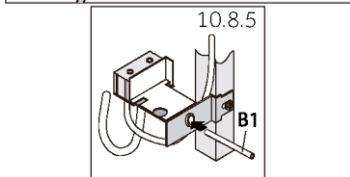

6. Συνδέστε το άκρο του B1 στο συγκρότημα της βαλβίδας στο πίσω μέρος της συσκευής (Εικ. 10.8-5)

7. Ανοίξτε την καρτέλα νερού για να ελέγξετε αν το σύστημα είναι ελεύθερο και ξεπλύνετε το σωλήνα.

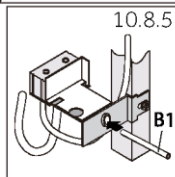

ΠΡΟΕΙΔΟΠΟΙΗΣΗ!

- ▶ Βεβαιωθείτε πάντα ότι οι συνδέσεις είναι σταθερές, στεγνές και χωρίς διαρροές!
- ▶ Προσέξτε ο εύκαμπτος σωλήνας να μην συνθλίβεται ποτέ, να μην λυγίζει ή να μην περιστρέφεται

11.1 Δελτίο προϊόντος σύμφωνα με τον κανονισμό ΕΕ αριθ. 2019/2016

Εμπορικό σήμα	Haier
Κωδικός μοντέλου	HF7819EWMP
Κατηγορία μοντέλου	Ψυγιοκαταψύκτης
Κλάση ενεργειακής απόδοσης	E
Ετήσια κατανάλωση ενέργειας (kWh/έτος) ¹⁾	318
Όγκος αποθήκευσης συντήρησης (L)	356
Όγκος αποθήκευσης κατάψυξης (L) ****	181
Διαβάθμιση αστέρων	* ** *
Θερμοκρασία άλλων χώρων > 14 °C	Δεν έχει εφαρμογή
Σύστημα Frostfree (χωρίς πάγο)	Ναι
Ασφάλεια έναντι διακοπής ρεύματος (h)	14
Ικανότητα κατάψυξης (κιλά/24 ώρες)	12
Κατηγορία κλίματος	SN.N.ST.T
Εκπομπές αερόφερτου ακουστικού θορύβου (db(A) αναφ. με 1pW)	C(37)
Τύπος κατασκευής	Ελεύθερης τοποθέτησης

¹⁾ με βάση αποτελέσματα τυποποιημένων δοκιμών για 24 ώρες. Η πραγματική κατανάλωση ενέργειας εξαρτάται από τον τρόπο χρήσης και τη θέση της συσκευής.

- εκτεταμένη εύκρατη(SN): Η παρούσα ψυκτική συσκευή προορίζεται για χρήση σε θερμοκρασίες περιβάλλοντος από 10 °C έως 32 °C,
- εύκρατη(N): Η παρούσα ψυκτική συσκευή προορίζεται για χρήση σε θερμοκρασίες περιβάλλοντος από 16 °C έως 32 °C,
- υποτροπική(ST): Η παρούσα ψυκτική συσκευή προορίζεται για χρήση σε θερμοκρασίες περιβάλλοντος από 16 °C έως 38 °C,
- τροπική(T): Η παρούσα ψυκτική συσκευή προορίζεται για χρήση σε θερμοκρασίες περιβάλλοντος από 16 °C έως 43 °C,

11.2 Πρόσθετα τεχνικά χαρακτηριστικά

Συνολικός μικτός όγκος (L)	537
Τάση/Συχνότητα	220-240V ~/ 50Hz
Κατανάλωση ισχύος (W)	120
Ρεύμα εισόδου (A)	1.5
Ασφάλεια ρεύματος δικτύου (A)	16
Ψυκτικό/ποσότητα	R600a/61 γρ.
Διαστάσεις (B/Π/Υ σε mm)	669x830x1925

11.3 Πρότυπα και Οδηγίες **CE**

Το προϊόν αυτό ικανοποιεί τις απαιτήσεις όλων των εφαρμοστέων Οδηγιών ΕΚ και των αντίστοιχων εναρμονισμένων προτύπων που προβλέπονται για τη σήμανση CE.

Συνιστάται το τμήμα εξυπηρέτησης πελατών της Haier και η χρήση γνήσιων ανταλλακτικών.

Εάν αντιμετωπίζετε οποιοδήποτε πρόβλημα με τη συσκευή σας, ελέγξτε αρχικά την ενότητα **ΑΝΤΙΜΕΤΩΠΙΣΗ ΠΡΟΒΛΗΜΑΤΩΝ**.

Εάν δεν βρείτε κάποια λύση εκεί, επικοινωνήστε

- ▶ με τον αντιπρόσωπο της περιοχής σας ή
- ▶ αναζητήστε την ενότητα Σέρβις & Υποστήριξη (Service & Support) στον ιστότοπο www.haier.com, όπου μπορείτε να βρείτε αριθμούς τηλεφώνων και απαντήσεις σε συχνές ερωτήσεις (FAQ) και όπου μπορείτε να ενεργοποιήσετε το αίτημα για σέρβις.

Πριν επικοινωνήσετε με το τμήμα σέρβις, βεβαιωθείτε ότι έχετε διαθέσιμα τα ακόλουθα στοιχεία.

Μπορείτε να βρείτε αυτές τις πληροφορίες στην πινακίδα τύπου.

Μοντέλο _____ Αρ. Σειράς _____

Επίσης, ελέγξτε την κάρτα εγγύησης που παρέχεται μαζί με το προϊόν σε περίπτωση κάλυψης εγγύησης.

Για γενικές επαγγελματικές ερωτήσεις, βρείτε παρακάτω τις διευθύνσεις μας στην Ευρώπη:

Ευρωπαϊκές διευθύνσεις της Haier

Χώρα*	Ταχυδρομική διεύθυνση	Χώρα*	Ταχυδρομική διεύθυνση
Ιταλία	Haier Europe Trading SRL Via De Cristoforis, 12 21100 Verese ΙΤΑΛΙΑ	Γαλλία	Haier France SAS 3-5 rue des Gravieres 92200 Neuilly sur Seine ΓΑΛΛΙΑ
Ισπανία Πορτογαλία	Haier Iberia SL Pg. Garcia Faria, 49-51 08019 Barcelona ΙΣΠΑΝΙΑ	Βέλγιο -FR Βέλγιο -NL Ολλανδία Λουξεμβούργο	Haier Benelux SA Anderlecht Route de Lennik 451 ΒΕΛΓΙΟ
Γερμανία Αυστρία	Haier Deutschland GmbH Hewlett-Packard-Str. 4 D-61352 Bad Homburg ΓΕΡΜΑΝΙΑ	Πολωνία Τσεχία Ουγγαρία Ελλάδα Ρουμανία Ρωσία	Haier Poland Sp. zo.o. Al. Jerozolimskie 181B 02-222 Warszawa ΠΟΛΩΝΙΑ
Ηνωμένο Βασίλειο	Haier Appliances UK Co.Ltd. One Crown Square Church Street East Woking, Surrey, GU21 6HR Ην. Βασίλειο		

ΔΙΑΘΕΣΙΜΟΤΗΤΑ ΑΝΤΑΛΛΑΚΤΙΚΩΝ ΜΕΡΩΝ

Οι θερμοστάτες, οι αισθητήρες θερμοκρασίας, οι πλακέτες τυπωμένων κυκλωμάτων και οι πηγές φωτός διατίθενται για τουλάχιστον επτά χρόνια μετά την κυκλοφορία του τελευταίου τμήματος του μοντέλου λαβές πορτών, λαβές πορτών, ράφια και καλάθια για ελάχιστη περίοδο επτά ετών και στεγανοποιήσεις πορτών για ελάχιστη περίοδο 10 ετών, διαθέτοντας το τελευταίο μέρος του μοντέλου στην αγορά.

ΕΓΓΥΗΣΗ

Η ελάχιστη εγγύηση είναι: 2 έτη για τις χώρες της ΕΕ, 3 έτη για την Τουρκία, 1 έτος για το Ηνωμένο Βασίλειο, 1 έτος για τη Ρωσία, 3 έτη για τη Σουηδία, 2 έτη για τη Σερβία, 5 έτη για τη Νορβηγία, 1 έτος για το Μαρόκο, 6 μήνες για την Αλγερία, στην Τυνησία δεν απαιτείται νομική εγγύηση.

Για περισσότερες πληροφορίες σχετικά με το προϊόν, συμβουλευτείτε τη διεύθυνση <https://eprel.ec.europa.eu/> ή σαρώστε το QR στην ενεργειακή ετικέτα που παρέχεται με τη συσκευή.

HB18_GR-V04_092017

Haier