

▶ IAE84411XB

<b>CS</b>	<b>Návod k použití</b>	2
	Varná deska	
<b>RO</b>	<b>Manual de utilizare</b>	23
	Plită	
<b>SK</b>	<b>Návod na používanie</b>	44
	Varný panel	

# USER MANUAL



**AEG**

## OBSAH

1. BEZPEČNOSTNÍ INFORMACE.....	2
2. BEZPEČNOSTNÍ POKYNY .....	5
3. INSTALACE.....	7
4. POPIS SPOTŘEBIČE.....	8
5. DENNÍ POUŽÍVÁNÍ.....	10
6. TIPY A RADY.....	14
7. ČIŠTĚNÍ A ÚDRŽBA.....	17
8. ODSTRAŇOVÁNÍ ZÁVAD.....	18
9. TECHNICKÉ ÚDAJE.....	20
10. ENERGETICKÁ ÚČINNOST.....	21

## PRO DOKONALÉ VÝSLEDKY

Děkujeme vám, že jste si zvolili výrobek značky AEG. Aby vám bezchybně sloužil mnoho let, vyrobili jsme jej s pomocí inovativních technologií, které usnadňují život, a vybavili jsme jej funkcemi, které u obyčejných spotřebičů nenajdete. Stačí věnovat pár minut čtení a zjistíte, jak z něho získat co nejvíce.

Navštivte naše stránky ohledně:



Rady ohledně používání, brožury, poradce při potížích, servisních informací:  
[www.aeg.com/webselfservice](http://www.aeg.com/webselfservice)



Registrace vašeho spotřebiče, kterou získáte lepší servis:  
[www.registreaeg.com](http://www.registreaeg.com)



Nákupu příslušenství, spotřebního materiálu a originálních náhradních dílů pro váš spotřebič:  
[www.aeg.com/shop](http://www.aeg.com/shop)

## PÉČE O ZÁKAZNÍKY A SERVIS

Doporučujeme používat originální náhradní díly. Při kontaktu se servisním střediskem se ujistěte, že máte k dispozici následující údaje: Model, výrobní číslo (PNC), sériové číslo. Tyto informace jsou uvedeny na typovém štítku.

 Upozornění / Důležité bezpečnostní informace

 Všeobecné informace a rady

 Poznámky k ochraně životního prostředí

Změny vyhrazeny.

## 1. BEZPEČNOSTNÍ INFORMACE

Tento návod si pečlivě přečtete ještě před instalací spotřebiče a jeho prvním použitím. Výrobce nenese odpovědnost za žádný úraz ani škodu v důsledku nesprávné instalace nebo použití. Návod k použití vždy

uchovávejte na bezpečném a přístupném místě pro jeho budoucí použití.

## 1.1 Bezpečnost dětí a postižených osob

- Tento spotřebič smí používat děti starší osmi let nebo osoby se sníženými fyzickými, smyslovými nebo duševními schopnostmi nebo osoby bez patřičných zkušeností a znalostí, pouze pokud tak činí pod dozorem nebo vedením, které zohledňuje bezpečný provoz spotřebiče, a pokud rozumí rizikům spojeným s provozem spotřebiče.
- Děti ve věku tří až osmi let a osoby s rozsáhlým a komplexním postižením bez stálého dozoru držte z dosahu spotřebiče.
- Děti mladší tří let bez stálého dozoru držte z dosahu spotřebiče.
- Nenechte děti hrát si se spotřebičem.
- Všechny obaly uschovejte z dosahu dětí a řádně je zlikvidujte.
- Je-li spotřebič v provozu nebo pokud chladne, nedovolte dětem a domácím zvířatům, aby se k němu přibližovaly. Přístupné části jsou horké.
- Pokud je spotřebič vybaven dětskou bezpečnostní pojistkou, doporučuje se ji aktivovat.
- Čištění a uživatelskou údržbu spotřebiče by neměly provádět děti bez dozoru.

## 1.2 Všeobecné bezpečnostní informace

- **VAROVÁNÍ:** Spotřebič a jeho dostupné části se mohou během používání zahřát na vysokou teplotu. Nedotýkejte se topných článků.
- Spotřebič nepoužívejte spolu s externím časovačem nebo samostatným dálkovým ovládáním.
- **VAROVÁNÍ:** Příprava jídel s tuky či oleji na varné desce bez dozoru může být nebezpečná a způsobit požár.

- Oheň se NIKDY nesnažte uhasit vodou, ale vypněte spotřebič a poté plameny zakryjte např. víkem nebo hasicí rouškou.
- POZOR: U vaření je vždy nutné vykonávat dohled. U krátkodobého vaření je nutné vykonávat dohled nepřetržitě.
- VAROVÁNÍ: Nebezpečí požáru: Nepokládejte věci na varnou desku.
- Na varnou desku nepokládejte žádné kovové předměty jako nože, vidličky, lžíce nebo pokličky, protože by se mohly zahřát na velmi vysokou teplotu.
- K čištění spotřebiče nepoužívejte čisticí zařízení na páru.
- Po použití vypněte příslušnou část varné desky ovladačem a nespolehejte na detektor přítomnosti nádoby.
- Je-li sklokeramický nebo skleněný povrch desky prasklý, vypněte spotřebič a odpojte ho od síťového napájení. V případě, že spotřebič je k elektrické síti připojen prostřednictvím rozvodné skříňky, spotřebič odpojte od napájení vyjmutím pojistky. V každém případě kontaktujte autorizované servisní středisko.
- Jestliže je poškozený přívodní kabel, smí ho vyměnit pouze výrobce, servisní technik nebo osoba s podobnou příslušnou kvalifikací, jinak by mohlo dojít k úrazu.
- VAROVÁNÍ: Používejte pouze kryt varné desky přímo od výrobce varného spotřebiče nebo takový kryt, který výrobce spotřebiče v pokynech k použití označil jako vhodný, případně kryt, který je součástí spotřebiče. Při použití nesprávného krytu varné desky může dojít k nehodě.

## 2. BEZPEČNOSTNÍ POKYNY

### 2.1 Instalace



#### **VAROVÁNÍ!**

Tento spotřebič smí instalovat jen kvalifikovaná osoba.



#### **VAROVÁNÍ!**

Hrozí nebezpečí poranění nebo poškození spotřebiče.

- Odstraňte veškerý obalový materiál.
  - Poškozený spotřebič neinstalujte ani nepoužívejte.
  - Řiďte se pokyny k instalaci dodanými spolu s tímto spotřebičem.
  - Dodržujte minimální vzdálenosti od ostatních spotřebičů a nábytku.
  - Při přemísťování spotřebiče buďte vždy opatrní, protože je těžký. Vždy používejte ochranné rukavice a uzavřenou obuv.
  - Utěsněte výřez v povrchu pomocí těsniva, abyste zabránili bobtnání z důvodu vlhkosti.
  - Chraňte dno spotřebiče před párou a vlhkostí.
  - Spotřebič neinstalujte vedle dveří či pod oknem. Zabráníte tak převrzení horkého nádobí ze spotřebiče při otevírání dveří či okna.
  - Každý spotřebič má vespuďu chladicí ventilátory.
  - Je-li spotřebič nainstalován nad zásuvkou:
    - Neuchovávejte v zásuvce žádné malé kousky nebo listy papíru, které by mohly být vtaženy dovnitř a poškodit tak chladicí ventilátory nebo chladicí systém.
    - Mezi dnem spotřebiče a obsahem zásuvky musí být vzdálenost alespoň 2 cm.
  - Odstraňte jakékoliv samostatné panely nainstalované ve skřínce pod spotřebičem.
- Veškerá elektrická připojení by měla být provedena kvalifikovaným elektrikářem.
  - Spotřebič musí být uzemněn.
  - Před každou údržbou nebo čištěním je nutné se ujistit, že je spotřebič odpojen od elektrické sítě.
  - Zkontrolujte, zda údaje na typovém štítku souhlasí s parametry elektrické sítě.
  - Ujistěte se, že je spotřebič nainstalován správně. Volné a nesprávné zapojení napájecího kabelu či zástrčky (je-li součástí výbavy) může mít za následek přehřátí svorky.
  - Použijte správný typ napájecího kabelu.
  - Elektrické kabely nesmí být zamotané.
  - Ujistěte se, že je nainstalována ochrana před úrazem elektrickým proudem.
  - Použijte svorku k odlehčení kabelu od tahu.
  - Dbejte na to, aby se elektrické přírodní kabely nebo zástrčky (jsou-li součástí výbavy) nedotýkaly horkého spotřebiče nebo horkého nádobí, když spotřebič připojujete do blízké zásuvky.
  - Nepoužívejte rozbočovací zástrčky ani prodlužovací kabely.
  - Dbejte na to, abyste nepoškodili napájecí kabel nebo síťovou zástrčku (je-li součástí výbavy). Pro výměnu napájecího kabelu se obraťte na autorizované servisní středisko nebo elektrikáře.
  - Ochrana před úrazem elektrickým proudem u živých či izolovaných částí musí být připevněna tak, aby nešla odstranit bez použití nástrojů.
  - Síťovou zástrčku zapojte do síťové zásuvky až na konci instalace spotřebiče. Po instalaci musí zůstat síťová zástrčka nadále dostupná.
  - Pokud je síťová zásuvka uvolněná, nezapojte do ní síťovou zástrčku.
  - Neodpojujte spotřebič ze zásuvky tahem za kabel. Vždy tahejte za zástrčku.

### 2.2 Připojení k elektrické síti



#### **VAROVÁNÍ!**

Hrozí nebezpečí požáru nebo úrazu elektrickým proudem.

- Používejte pouze správná izolační zařízení: ochranné vypínače vedení, pojistky (pojistky šroubového typu se musí odstranit z držáku), ochranné zemnicí jističe a stykače.
- Je nutné instalovat vhodný vypínač nebo izolační zařízení k řádnému odpojení všech napájecích vodičů spotřebiče. Toto izolační zařízení musí mít mezeru mezi kontakty alespoň 3 mm širokou.

### 2.3 Použití spotřebiče



#### **VAROVÁNÍ!**

Hrozí nebezpečí zranění, popálení či úrazu elektrickým proudem.

- Před prvním použitím odstraňte veškerý obalový materiál (je-li přítomen), štítky a ochrannou fólii.
- Tento spotřebič je určen pouze k domácímu použití.
- Neměňte technické parametry tohoto spotřebiče.
- Ujistěte se, že nejsou ventilační otvory zakryté.
- Zapnutý spotřebič nenechávejte bez dozoru.
- Po každém použití nastavte varnou zónu do polohy „vypnuto“.
- Nespolehejte se na detektor nádoby.
- Na varné zóny nepokládejte přístroje nebo pokličky. Mohly by se zahřát.
- Nepracujte se spotřebičem, když máte vlhké ruce nebo když je v kontaktu s vodou.
- Nepoužívejte spotřebič jako pracovní nebo odkládací plochu.
- Pokud je povrch spotřebiče prasklý, okamžitě jej odpojte ze sítě. Zabráníte tak úrazu elektrickým proudem.
- Když je spotřebič zapnutý, uživatelé s kardiostimulátory se nesmějí přiblížit k indukčním varným zónám blíže než na 30 cm.
- Vložíte-li jídlo do horkého oleje, může olej vystříknout.



#### **VAROVÁNÍ!**

Hrozí nebezpečí požáru nebo výbuchu

- Tuhy a oleje mohou při zahřátí uvolňovat hořlavé páry. Když vaříte s

tuhy a oleji, držte plameny a ohřáté předměty mimo jejich dosah.

- Páry uvolňované velmi horkými oleji se mohou samovolně vznítit.
- Použitý olej, který obsahuje zbytky potravin, může způsobit požár při nižších teplotách než olej, který se používá poprvé.
- Do spotřebiče, do jeho blízkosti nebo na spotřebič neumisťujte hořlavé předměty nebo předměty obsahující hořlavé látky.



#### **VAROVÁNÍ!**

Hrozí nebezpečí poškození spotřebiče.

- Nepokládejte horké nádoby na ovládací panel.
- Nepokládejte horkou poklici na skleněný povrch varné desky.
- Nenechte vyvařit vodu v nádobách.
- Dbejte na to, aby na spotřebič nepadly varné nádoby či jiné předměty. Mohl by se poškodit jeho povrch.
- Nezapínejte varné zóny s prázdnými nádobami nebo zcela bez nádob.
- Na spotřebič nepokládejte hliníkovou fólii.
- Nádoby vyrobené z litiny či hliníku nebo nádoby s poškozeným dnem mohou způsobit poškrábání sklokeramiky nebo skla. Tyto předměty při přesouvání na varné desce vždy zdvihněte.
- Tento spotřebič je určen výhradně pro přípravu jídel. Nesmí být používán k jiným účelům, například k vytápění místností.

### 2.4 Čištění a údržba

- Spotřebič čistěte pravidelně, abyste zabránili poškození materiálu jeho povrchu.
- Před čištěním spotřebič vypněte a nechte ho vychladnout.
- Před údržbou spotřebič odpojte od elektrické sítě.
- K čištění spotřebiče nepoužívejte proud vody nebo páru.
- Vyčistěte spotřebič vlhkým měkkým hadrem. Používejte pouze neutrální mycí prostředky. Nepoužívejte žádné prostředky s drsnými částicemi,

drátěnky, rozpouštědla nebo kovové předměty.

## 2.5 Obsluha

- Pro opravu spotřebiče se obraťte na autorizované servisní středisko.
- Používejte výhradně originální náhradní díly.

## 2.6 Likvidace



### VAROVÁNÍ!

Hrozí nebezpečí úrazu či udušení.

- Pro informace ohledně správné likvidace spotřebiče se obraťte na místní úřady.
- Odpojte spotřebič od elektrické sítě.
- Odřízněte síťový kabel v blízkosti spotřebiče a zlikvidujte jej.

# 3. INSTALACE



### VAROVÁNÍ!

Viz kapitoly o bezpečnosti.

## 3.1 Před instalací spotřebiče

Před instalací varné desky si z typového štítku opište níže uvedené informace. Typový štítek je umístěn na spodní straně varné desky.

Sériové číslo .....

## 3.2 Vestavné varné desky

Vestavné varné desky se smějí používat pouze po zabudování do vhodných vestavných modulů a pracovních ploch, které splňují příslušné normy.

## 3.3 Připojovací kabel

- Varná deska se dodává s připojovacím kabelem.
- Poškozený síťový kabel vyměňte za kabel typu H05V2V2-F, který je odolný vůči teplotě 90 °C nebo vyšší. Obráťte se na místní servisní středisko.

## 3.4 Montáž

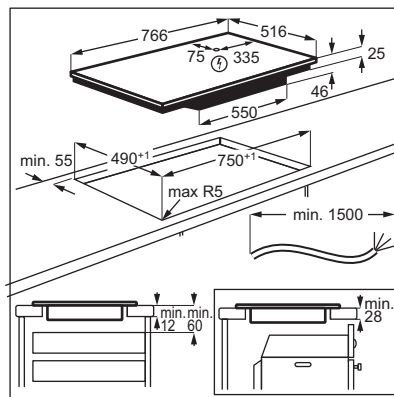
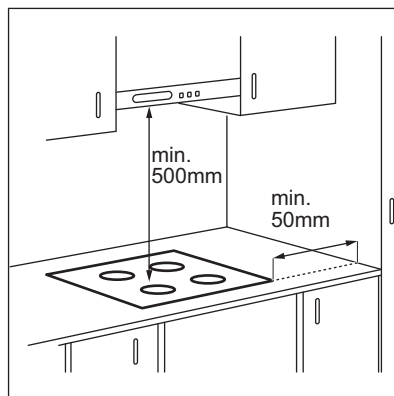



Je-li spotřebič nainstalován nad zásuvkou, ventilace varné desky může během vaření ohřát předměty uložené v zásuvce.

## 4. POPIS SPOTŘEBIČE

### 4.1 Uspořádání varné desky

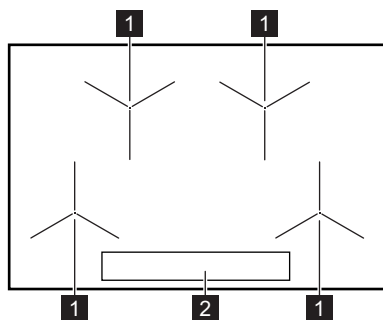

- 1** Indukční varná zóna
- 2** Ovládací panel

### 4.2 Rozvržení ovládacího panelu

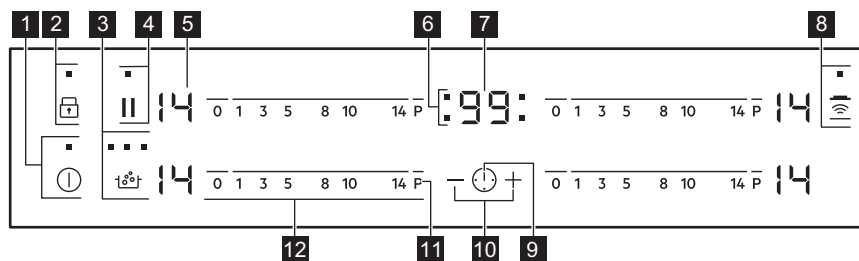

K ovládání spotřebiče používejte sensorová tlačítka. Displeje, ukazatele a zvukové signály signalizují, jaké funkce jsou zapnuté.



Se-nzoro-vé tla-čítka	Funkce	Poznámka
<b>1</b>	ZAP/VYP	Slouží k zapnutí a vypnutí varné desky.
<b>2</b>	Zámek / Dětská bezpečnostní pojistka	Slouží k zablokování a odblokování ovládacího panelu.



	Se- nzo- ro- vé tla- čítko	Funkce	Poznámka
3		SenseBoil®	Slouží k zapnutí a vypnutí funkce. Ukazatele nad symbolem zobrazují průběh funkce.
4		Pauza	Slouží k zapnutí a vypnutí funkce.
5	-	Displej nastavení teploty	Ukazuje nastavení teploty.
6	-	Ukazatele časovače var- ných zón	Ukazují, pro kterou zónu je nastavený čas.
7	-	Displej časovače	Ukazuje čas v minutách.
8		Hob²Hood	Slouží k zapnutí a vypnutí manuálního režimu funkce.
9		-	Slouží k volbě varné zóny.
10		-	Slouží ke zvýšení nebo snížení času.
11		PowerBoost	Slouží k zapnutí funkce.
12	-	Ovládací lišta	Slouží k nastavení teploty.

### 4.3 Displeje nastavení teploty



Displej	Popis
	Varná zóna je vypnutá.
	Varná zóna je zapnutá.
	Je zapnutá funkce Pauza.
	Je zapnutá funkce SenseBoil®.
	Je zapnutá funkce Automatický ohřev.
	Je zapnutá funkce PowerBoost.
	Došlo k poruše.
	OptiHeat Control (Třístupňový ukazatel zbytkového tepla): pokračovat ve vaření / uchovat teplé / zbytkové teplo.
	Je zapnutá funkce Zámek /Dětská bezpečnostní pojistka.

Displej	Popis
	Nevhodná nádoba, příliš malá nádoba nebo na varné zóně není žádná nádoba.
	Je zapnutá funkce Automatické vypnutí.

## 4.4 OptiHeat Control (Třístupňový ukazatel zbytkového tepla)



### VAROVÁNÍ!

 /  /  Nebezpečí popálení zbytkovým teplem. Ukazatele zobrazují úroveň zbytkového tepla u varných zón, které právě používáte. Ukazatele se mohou rozsvítit také u sousedních varných zón dokonce i tehdy, když je nepoužíváte.

Indukční varné zóny vytvářejí teplo potřebné k vaření přímo ve dně varné nádoby. Sklokeramická varná deska se ohřívá teplem nádoby.

## 5. DENNÍ POUŽÍVÁNÍ



### VAROVÁNÍ!

Viz kapitoly o bezpečnosti.



### 5.1 Zapnutí a vypnutí

Stisknutím  na jednu sekundu varnou desku zapnete nebo vypnete.

### 5.2 Automatické vypnutí

Tato funkce varnou desku automaticky vypne v následujících případech:

- všechny varné zóny jsou vypnuté,
- po zapnutí varné desky jste nenastavili teplotu,
- něco jste rozlili nebo položili na ovládací panel na déle než 10 sekund (pánev, utěrka, atd.). Ozve se zvukový signál a varná deska se vypne. Odstraňte všechny předměty, nebo vyčistěte ovládací panel.
- se deska se příliš zahřeje (např. když se vyvaří obsah nádoby). Před dalším použitím varné desky je nutné nechat varnou zónu vychladnout.

- použijete nevhodné nádoby. Symbol  se rozsvítí a za dvě minuty se varná zóna automaticky vypne.
- po určité době nevypnete varnou zónu nebo nezměníte nastavení teploty. Po určité době se rozsvítí  a varná deska se vypne.

**Vztah mezi nastavením teploty a dobou, po níž se varná deska vypne:**

Nastavení teploty	Varná deska se vypne po
 1 - 3	6 hodinách
4 - 7	5 hodinách
8 - 9	4 hodinách
10 - 14	1,5 hodině

### 5.3 Nastavení teploty

Nastavení nebo změna teploty:

Stiskněte ovládací lištu u požadovaného nastavení teploty nebo posuňte prstem po ovládací liště až k požadovanému nastavení teploty.

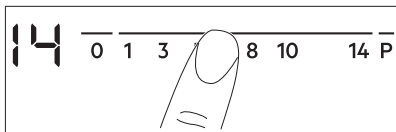

## 5.4 SenseBoil®

Funkce automaticky přizpůsobí teplotu vody tak, aby nepřekypěla z hrnce, jakmile dosáhne bodu varu.

- i** Pokud je na varné zóně, kterou chcete použít, jakékoliv zbytkové teplo (□ / □ / □), zazní zvukový signál a funkce se nespustí.

1. Dotykem ① zapnete varnou desku.
2. Stisknutím zapnete danou funkci. Na varných zónách, u kterých můžete aktuálně použít tuto funkci, se zobrazí blikající □.
3. Stisknete ovládací lištu jakékoliv dostupné varné zóny, u které chcete spustit tuto funkci (mezi nastavením tepelného výkonu 1–14).

Funkce se spustí.

Pokud během pěti sekund nezvolíte žádnou varnou zónu, funkce se nespustí.

- i** Jakmile se funkce spustí, ukazatel nad symbolem se zobrazí jeden po druhém, dokud voda nedosáhne bodu varu.

Když funkce detekuje bod varu, varná deska vydá zvukový signál a stupeň tepelného výkonu se automaticky změní na 8.

- i** Pokud se již používají všechny varné zóny nebo je na nich všech nějaké zbytkové teplo, varná deska zapípá, ukazatele nad zablikají a funkce se nespustí.

Funkci vypnete stisknutím (funkce se vypne a nastavení tepelného výkonu se sníží na 0) nebo stisknete ovládací lištu a

ručně upravte nastavení tepelného výkonu.

- i** Funkce Pauza a zdvižení hrnce vypnou funkci SenseBoil®.

## 5.5 Použití varných zón

Postavte varnou nádobu na střed zvolené zóny. Indukční varné zóny se automaticky přizpůsobují velikosti dna nádoby.

## 5.6 Automatický ohřev

Zapnete-li tuto funkci, lze tak dosáhnout potřebné teploty za kratší dobu. Když je funkce zapnutá, varná zóna funguje zpočátku při maximálním tepelném výkonu a poté pokračuje dle požadovaného nastavení.

- i** Aby bylo možné funkci zapnout, varná zóna musí být chladná.

### Zapnutí funkce pro varnou zónu:

stisknete **P** (rozsvítí se ). Ihned stisknete požadované nastavení teploty.

Po třech sekundách se zobrazí .

**Vypnutí funkce:** změňte nastavení teploty.

## 5.7 PowerBoost

Tato funkce dodá indukčním varným zónám více elektrické energie. Funkci lze zapnout pro indukční varnou zónu pouze na omezenou dobu. Poté se indukční varná zóna automaticky přepne na nejvyšší teplotu.

- i** Viz část „Technické údaje“.

### Zapnutí funkce pro varnou zónu:

stisknete **P**. Rozsvítí se .

**Vypnutí funkce:** změňte nastavení teploty.

## 5.8 Časovač

### Odpočítávání času



Tuto funkci můžete použít k nastavení délky zapnutí varné zóny při jednom vaření.



Nejprve nastavte teplotu pro danou varnou zónu, poté nastavte funkci.

**Nastavení varné zóny:** stiskněte opakovaně , dokud se nerozsvítí kontrolka požadované varné zóny.

**Zapnutí funkce:** stiskněte  časovače a nastavte čas (00 - 99 minut). Když kontrolka varné zóny začne blikat pomaleji, odpočítává se čas.

**Kontrola zbývajících času:** zvolte varnou zónu pomocí . Kontrolka varné zóny začne blikat rychleji. Na displeji se zobrazí zbývajících čas.

**Změna času:** zvolte varnou zónu pomocí . Stiskněte  nebo .

**Vypnutí funkce:** zvolte varnou zónu pomocí  a stiskněte . Zbývajících čas se bude odpočítávat až do 00. Kontrolka varné zóny zhasne.



 Jakmile uplyne nastavený čas, zazní zvukový signál a začne blikat 00. Varná zóna se vypne.

**Vypnutí zvukové signalizace:** stiskněte .

### CountUp Timer (Měřič času)



Tato funkce slouží ke sledování doby provozu varné zóny.

**Nastavení varné zóny:** stiskněte opakovaně , dokud se nerozsvítí kontrolka požadované varné zóny.

**Zapnutí funkce:** stiskněte  časovače, rozsvítí se . Když kontrolka varné zóny začne blikat pomaleji, počítá se čas.



Displej přepíná zobrazení  a uplynulého času (v minutách).

**Kontrola délky provozu varné zóny:** zvolte varnou zónu pomocí . Kontrolka varné zóny začne blikat rychleji. Na displeji se zobrazí délka provozu zóny.

**Vypnutí funkce:** zvolte varnou zónu  a stiskněte  nebo . Kontrolka varné zóny zhasne.

### Minutka

Když je varná deska zapnutá, ale není zapnutá žádná varná zóna, můžete tuto funkci použít jako **Minutku**. Na displeji nastavení teploty se zobrazí .

**Zapnutí funkce:** stiskněte . Stiskněte  nebo  časovače a nastavte čas. Jakmile uplyne nastavený čas, zazní zvukový signál a začne blikat 00.

**Vypnutí zvukové signalizace:** stiskněte .



 Tato funkce nemá žádný vliv na provoz varných zón.

## 5.9 Pauza

Tato funkce přepne všechny zapnuté varné zóny na nejnižší tepelný výkon.

Když je funkce zapnutá, všechny ostatní symboly na ovládacích panelech jsou zablokovány.

Tato funkce nevypne funkce časovače.



Stisknutím  zapnete danou funkci. Rozsvítí se . Tepelný výkon je snížen na hodnotu 1.

Tuto funkci vypnete stisknutím . Zobrazí se předchozí tepelný výkon.

## 5.10 Zámek

Když jsou varné zóny zapnuté, ovládací panel lze zablokovat. Zabráníte tak náhodné změně nastavení teploty.

**Nejprve nastavte tepelný výkon.**





**Zapnutí funkce:** stiskněte . Na čtyři sekundy se rozsvítí . Časovač zůstane zapnutý.





**Vypnutí funkce:** stiskněte . Zobrazí se předchozí nastavení teploty.

 Funkci také vypnete vypnutím varné desky.

## 5.11 Dětská bezpečnostní pojistka



Tato funkce brání neúmyslnému použití varné desky.

**Zapnutí funkce:** pomocí  zapněte varnou desku. Nenastavujte teplotu. Na čtyři sekundy stiskněte . Zobrazí se . Pomocí  varnou desku vypněte.





**Vypnutí funkce:** pomocí  zapněte varnou desku. Nenastavujte teplotu. Na čtyři sekundy stiskněte . Zobrazí se . Pomocí  varnou desku vypněte.



### Vyřazení funkce na jedno vaření:

zapněte varnou desku pomocí .

Rozsvítí se . Na čtyři sekundy stiskněte . **Do 10 sekund nastavte teplotu.** Nyní můžete varnou desku použít. Když varnou desku vypnete pomocí , funkce se opět zapne.

## 5.12 OffSound Control (Vypnutí a zapnutí zvukové signalizace)

Vypněte varnou desku. Na tři sekundy stiskněte . Displej se rozsvítí a zhasne. Na tři sekundy stiskněte . Rozsvítí se  nebo . Stisknutím  časovače zvolte jedno z těchto nastavení:

-  - zvuková signalizace je vypnutá
  -  - zvuková signalizace je zapnutá
- Pro potvrzení volby vyčkejte, než se varná deska automaticky vypne.

Když je tato funkce nastavena na , uslyšíte zvukovou signalizaci pouze když:

- stisknete 
- se dokončí funkce Minutka
- se dokončí funkce Odpočítávání času
- něco položíte na ovládací panel.

## 5.13 Řízení výkonu

- Varné zóny jsou seskupeny podle umístění a počtu fází ve varné desce. Viz obrázek.

- Každá fáze má maximální elektrické zatížení 3700 W.
- Tato funkce rozděluje výkon mezi varné zóny zapojené do stejné fáze.
- Funkce se zapne, když celkové elektrické zatížení varných zón zapojených do jedné fáze přesáhne 3700 W.
- Tato funkce snižuje výkon pro ostatní varné zóny zapojené do stejné fáze.
- Displej varných zón se sníženým výkonem se mění v rozmezí dvou úrovní.

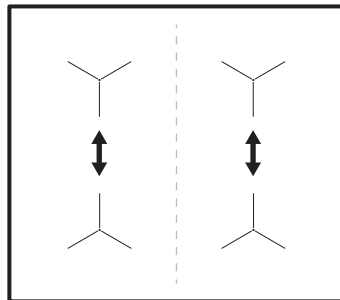

## 5.14 Hob²Hood

Jedná se o pokročilou automatickou funkci, která spojí varnou desku se speciálním odsavačem par. Jak varná deska, tak odsavač par jsou vybaveny infračerveným vysílačem. Rychlost ventilátoru se řídí automaticky na základně režimu nastavení a teploty nejteplejší varné nádoby na varné desce. Ventilátor lze také z varné desky ovládat ručně.



U většiny odsavačů par je dálkový systém ovládání původně vypnutý. Před použitím funkce jej proto zapněte. Více informací viz návod k použití odsavače par.

### Automatický chod funkce

Automatický chod funkce zapnete nastavením automatického režimu na H1 – H6. Varná deska je původně nastavena na H5. Odsavač par zareaguje, kdykoliv použijete varnou desku. Varná deska automaticky rozpozná teplotu varných nádob a přizpůsobí rychlost ventilátoru.

## Automatické režimy





	Automa- tické osvětle- ní	Vaření <sup>1)</sup>	Smaže- ní <sup>2)</sup>
Režim H0	Vyp	Vyp	Vyp
Režim H1	Zap	Vyp	Vyp
Režim H2 <sup>3)</sup>	Zap	Rychlost ventiláto- ru 1	Rychlost ventiláto- ru 1
Režim H3	Zap	Vyp	Rychlost ventiláto- ru 1
Režim H4	Zap	Rychlost ventiláto- ru 1	Rychlost ventiláto- ru 1
Režim H5	Zap	Rychlost ventiláto- ru 1	Rychlost ventiláto- ru 2
Režim H6	Zap	Rychlost ventiláto- ru 2	Rychlost ventiláto- ru 3

1) Varná deska rozpozná proces vaření a nastaví rychlost odsávání v souladu s automatickým režimem.

2) Varná deska rozpozná proces smažení a nastaví rychlost odsávání v souladu s automatickým režimem.

3) Tento režim zapne ventilátor a osvětlení a nezávisí na teplotě.

### Změna automatického režimu





1. Vypnete spotřebič.
2. Na tři sekundy stisknete . Displej se rozsvítí a zhasne.
3. Na tři sekundy stisknete .
4. Několikrát stisknete , dokud se nezobrazí .

5. Stisknutím  časovače zvolte automatický režim.

 K přímému ovládání odsavače par přes jeho ovládací panel vypněte automatický režim funkce.

 Když dokončíte přípravu jídel a vypnete varnou desku, může ventilátor odsavače par ještě určitou chvíli pracovat. Systém poté ventilátor vypne automaticky a na dalších 30 sekund vám zabrání v jeho náhodném spuštění.

### Manuální ovládání rychlosti ventilátoru

Funkci lze také ovládat ručně. Učiníte tak dotykem  při zapnuté varné desce. Tím se vypne automatický režim funkce, což vám umožní ručně změnit rychlost ventilátoru. Stisknutím  zvýšíte rychlost ventilátoru o jeden stupeň. Když dosáhnete intenzivního stupně a stisknete opět , nastavíte rychlost ventilátoru na 0, čímž ventilátor odsavače par vypnete. Ventilátor opět spustíte dotykem  a nastavením jeho rychlosti na 1.

 Automatický režim této funkce zapnete tak, že vypnete a opět zapnete varnou desku.

### Zapnutí osvětlení

Můžete nastavit, aby varná deska zapínala osvětlení automaticky, kdykoliv zapnete varnou desku. Učiníte tak nastavením automatického režimu na H1 – H6.

 Osvětlení odsavače par se vypne dvě minuty po vypnutí varné desky.

## 6. TIPY A RADY



### VAROVÁNÍ

Viz kapitoly o bezpečnosti.

## 6.1 Nádobí

**i** U indukčních varných zón vytváří silné elektromagnetické pole teplo v nádobách velmi rychle.

**i** Indukční varné zóny používejte s vhodnými nádobami

### Materiál varných nádob

- **vhodné:** litina, ocel, smaltovaná ocel, nerezová ocel, sendvičová dna nádob (označeno jako vhodné výrobcem).
- **nevhodné:** hliník, měď, mosaz, sklo, keramika, porcelán.

### Nádoba je pro indukční varnou desku vhodná, jestliže:

- voda na indukční varné zóně nastavené na nejvyšší teplotu začne velmi rychle vřít.
- magnet přilne na dno nádoby.

**i** Dno nádoby musí být co nejrovnější a nejsilnější. Než nádoby položíte na povrch varné desky, ujistěte se, že jejich dno je čisté a suché.

### Rozměry nádoby

Indukční varné zóny se automaticky přizpůsobují velikosti dna nádoby.

Výkon varné zóny závisí na průměru varné nádoby. Nádoby s menším než minimálním průměrem přijímají pouze část výkonu vytvářeného varnou zónou.

**i** Viz „Technické údaje“.

## 6.2 Zvuky během používání

### Jestliže slyšíte:

- praskání: nádobí je vyrobeno z různých materiálů (sendvičová konstrukce).
- pískání: používáte varnou zónu na vysoký výkon a nádobí je vyrobeno z různých materiálů (sendvičová konstrukce).
- hučení: používáte vysoký výkon.
- cvakání: dochází ke spínání elektrických přepínačů.

- syčení, bzučení: pracuje ventilátor.

**Tyto zvuky jsou normální a neznamenají žádnou závadu.**

## 6.3 Rady a tipy pro funkci SenseBoil®

Tato funkce nejlépe slouží k vaření vody a přípravě brambor.

**i** Nefunguje s litinou a nepřílnavými varnými nádobami, např. s keramickým povrchem. K dosažení nejlepších výsledků při vaření brambor se doporučují smaltované ocelové hrnce.

Zkontrolujte, zda je vámi zvolený hrnce vhodný pro SenseBoil® jeho sledováním při prvním vaření.

Pro účinné použití SenseBoil® se řiďte níže uvedenými radami:

- Naplňte polovinu až tři čtvrtiny hrnce studenou vodou z kohoutku a ponechte 4 cm od okraje hrnce prázdné. Nepoužívejte méně než 1 l nebo více než 5 l vody. Ujistěte se, že celková hmotnost vody (nebo vody a brambor) je v rozmezí 1–5 kg.
- Pokud chcete vařit brambory, ujistěte se, že jsou zcela ponořené ve vodě, nezapomeňte však nechat alespoň čtvrtinu hrnce prázdnou.
- K zajištění nejlepších výsledků vařte pouze celé, neloupané brambory střední velikosti.
- Vyvarujte se tvorby vnějších vibrací (např. vzniklých používáním mixéru nebo položením mobilního telefonu vedle spotřebiče), když je funkce spuštěná.
- Pokud chcete použít sůl, přidejte ji do vody, až dosáhne bodu varu.
- Tato funkce nemusí správně fungovat pro konvice na vodu či hrníčky na espresso.

## 6.4 Ōko Timer (Ekologický časový spínač)

Za účelem úspory energie se topný článek varné zóny sám vypne dřív, než zazní signál odpočítávání času. Rozdíl

mezi dobou provozu závisí na nastavení teplotě a délce vaření.

## 6.5 Příklady použití varné desky

Vztah mezi nastavením teploty a spotřebou energie příslušné varné zóny není přímo úměrný. Když zvýšíte

nastavení teploty, nezvýší se úměrně spotřeba energie dané varné desky. To znamená, že varná zóna se středním nastavením teploty spotřebuje méně než polovinu svého výkonu.



Údaje v následující tabulce jsou jen orientační.

Nastavení teploty	Vhodné pro:	Čas (min)	Tipy
- 1	Udržení teploty hotového jídla.	dle potřeby	Nádobu zakryjte pokličkou.
1 - 3	Holandská omáčka, rozpouštění: másla, čokolády, želatiny.	5 - 25	Čas od času zamíchejte.
1 - 3	Zahuštění: nadýchané omelety, míchaná vejce.	10 - 40	Vařte s pokličkou.
3 - 5	Dušení jídel z rýže a mléčných jídel, ohřívání hotových jídel.	25 - 50	Přidejte alespoň dvakrát tolik vody než rýže, mléčná jídla v polovině doby přípravy zamíchejte.
5 - 7	Podušení zeleniny, ryb, masa.	20 - 45	Přidejte několik polévkových lžic tekutiny.
7 - 9	Vaření brambor v páře.	20 - 60	Použijte max. ¼ l vody na 750 g brambor.
7 - 9	Vaření většího množství jídel, dušeného masa se zeleninou a polévek.	60 - 150	Až 3 l vody a přísady.
9 - 12	Mírné smažení: plátků masa nebo ryb, Cordon Bleu z telecího masa, kotlet, masových krotek, uzenin, jater, jíšky, vajec, palačinek a koblih.	dle potřeby	V polovině doby obraťte.
12 - 13	Prudké smažení, pečená bramborová kaše, silné řízky, steaky.	5 - 15	V polovině doby obraťte.
14	Vaření vody, vaření těstovin, opražení masa (guláš, dušené maso v hrnci), fritování hranolků.		
P	Vaření velkých množství vody. Je zapnutá funkce PowerBoost.		



## 6.6 Rady a tipy pro funkci Hob<sup>2</sup>Hood

Když používáte varnou desku s touto funkcí:

- Chraňte panel odsavače par před přímým slunečním svitem.
- Nemiřte halogenové světlo na panel odsavače par.
- Nezakrývejte ovládací panel varné desky.
- Nepřerušujte signál mezi varnou deskou a odsavačem par (např. rukou, madlem nádoby nebo vysokým hrncem). Viz obrázek.

**Odsavač par na obrázku je uveden pouze pro příklad.**

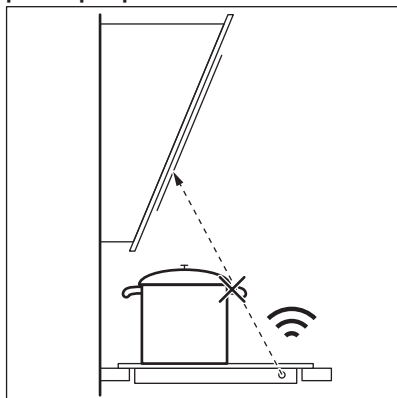

Ostatní dálkově ovládané spotřebiče mohou blokovat signál. Když používáte tuto funkci na varné desce, nepoužívejte zároveň žádné dálkově ovládané spotřebiče.

### Odsavače par s funkcí Hob<sup>2</sup>Hood

Plnou řadu odsavačů par, které jsou vybaveny touto funkcí, naleznete na našich webových stránkách pro spotřebitele. Odsavače par AEG, které jsou vybaveny touto funkcí, musí být označeny symbolem .

## 7. ČIŠTĚNÍ A ÚDRŽBA



### VAROVÁNÍ!

Viz kapitoly o bezpečnosti.

### 7.1 Všeobecné informace

- Varnou desku po každém použití očistěte.
- Varné náčiní používejte vždy s čistou spodní stranou.
- Škrábance nebo tmavé skvrny na povrchu nemají vliv na funkci varné desky.
- Použijte speciální čisticí prostředek vhodný na povrch varné desky.
- Použijte speciální škrabku na sklo.

### 7.2 Čištění varné desky

- **Okamžitě odstraňte:** roztavený plast, plastovou folii, cukr nebo jídlo obsahující cukr. Pokud tak neučiníte, nečistota může varnou desku poškodit. Vyvarujte se popálení. Speciální škrabku přiložte šikmo ke skleněnému povrchu a posunujte ostří po povrchu desky.
- **Odstraňte po dostatečném vychladnutí varné desky:** skvrny od vodního kamene, vodové kroužky, tukové skvrny nebo kovově lesklé zbarvení. Vyčistěte varnou desku vlhkým hadříkem s neabrazivním mycím prostředkem. Po vyčištění varnou desku osušte měkkým hadrem.

- **Odstraňte kovově lesklé zbarvení:** použijte roztok vody s octem a

vyčistěte skleněný povrch pomocí hadříku.

## 8. ODSTRAŇOVÁNÍ ZÁVAD













### VAROVÁNÍ!

Viz kapitoly o bezpečnosti.

### 8.1 Co dělat, když...

Problém	Možná příčina	Řešení
Varnou desku nelze zapnout ani používat.	Varná deska není zapojena do elektrické sítě nebo není připojena správně.	Zkontrolujte, zda je varná deska správně zapojena do elektrické sítě. Viz schéma zapojení.
	Je spálená pojistka.	Zkontrolujte, zda příčinou závady není pojistka. Pokud se pojistka spaluje opakovaně, obraťte se na autorizovaného elektrikáře.
	Tepelný výkon nenastavíte do 10 sekund.	Zapněte varnou desku znovu a maximálně do 10 sekund nastavte tepelný výkon.
	Stiskli jste dvě nebo více senzorových tlačítek současně.	Stiskněte pouze jedno senzorové tlačítko.
	Je zapnutá funkce Pauza.	Viz „Denní používání“.
	Na ovládacím panelu je voda nebo skvrny od tuku.	Vyčistěte ovládací panel.
Ozve se zvukový signál a varná deska se vypne. Když je varná deska vypnutá, ozve se zvukový signál.	Zakryli jste jedno nebo více senzorových tlačítek.	Odstraňte předmět ze senzorových tlačítek.
Varná deska se vypne.	Něčím jste zakryli senzorové tlačítko ①.	Odstraňte předmět ze senzorového tlačítka.
Kontrolka zbytkového tepla se nerozsvítí.	Varná zóna není horká, protože byla zapnutá jen krátkou dobu nebo je poškozený snímač.	Jestliže byla varná zóna zapnutá dostatečně dlouho, aby byla horká, obraťte se na autorizované servisní středisko.
Funkce Hob <sup>2</sup> Hood nefunguje.	Zakryli jste ovládací panel.	Odstraňte předmět z ovládacího panelu.

Problém	Možná příčina	Řešení
	Používáte velmi vysokou nádobu, která blokuje signál.	Použijte menší nádobu, změňte varnou nádobu nebo ovládejte odsavač par ručně.
Funkce Automatický ohřev nefunguje.	Varná zóna je horká.	Nechte varnou zónu dostatečně vychladnout.
	Je nastaven nejvyšší tepelný výkon.	Nejvyšší tepelný výkon má stejný výkon jako funkce.
Tepelný výkon kolísá mezi dvěma nastaveními.	Je zapnutá funkce Řízení výkonu.	Viz „Denní používání“.
Senzorová tlačítka se zahřívají.	Nádoba je příliš velká nebo jste ji postavili příliš blízko ovládacích prvků.	Je-li to možné, na zadních varných zónách používejte velké nádoby.
Při dotyku sensorových tlačítek nezazní žádný zvukový signál.	Zvuková signalizace je vypnutá.	Zapněte zvukovou signalizaci. Viz „Denní používání“.
Rozsvítí se  .	Je zapnutá funkce Dětská bezpečnostní pojistka nebo Zámek.	Viz „Denní používání“.
Rozsvítí se  .	Na varné zóně není žádná nádoba.	Na varnou zónu postavte nádobu.
	Nádobí není vhodné.	Používejte vhodné nádobí. Viz část „Tipy a rady“.
	Průměr dna nádoby je pro varnou zónu příliš malý.	Použijte varné nádoby se správnými rozměry. Viz „Technické údaje“.
Střídavě se zobrazuje  a  .	Výkon je příliš nízký z důvodu nevhodné varné nádoby nebo prázdného hrnce.	Použijte vhodný typ varné nádoby. Viz kapitola „Tipy a rady“ a „Technické údaje“. Nezapínejte žádnou zónu, na které se nachází prázdný hrnec.
Střídavě se zobrazuje  a  .	Hrnc je prázdný nebo obsahuje jinou tekutinu než vodu, např. olej.	Vyvarujte se použití této funkce s jinými tekutinami než s vodou.
Střídavě se zobrazuje  a  .	V hrnci je příliš mnoho nebo příliš málo vody. Vařili jste nějaké jiné potraviny než vodu a brambory. Bod varu se časem posunul a funkce SenseBoil® nemohla správně fungovat.	Viz část „Tipy a rady“. Pomocí funkce SenseBoil® vařte pouze vodu a brambory.

Problém	Možná příčina	Řešení
Slyšíte pípnutí, ukazatele nad 180° blikají a funkce SenseBoil® se nespustí.	Žádná z varných zón není připravena k použití s funkcí SenseBoil®. Na varných zónách, které chcete zvolit, je zbytkové teplo nebo se stále používají.	Dokončete své předchozí vaření a zvolte volnou varnou zónu bez zbytkového tepla.
Zobrazí se  a číslo.	Porucha varné desky.	Varnou desku vypněte a po 30 sekundách ji znovu zapněte. Pokud se znovu rozsvítí  , odpojte varnou desku od síťového napájení. Po přibližně 30 sekundách varnou zónu opět zapojte. Pokud problém přetrvává, obraťte se na autorizované servisní středisko.
Je slyšet nepřetržité pípání.	Elektrické zapojení je nesprávné.	Odpojte varnou desku od síťového napájení. Požádejte kvalifikovaného elektrikáře, aby instalaci zkontroloval.

## 8.2 Když nenaleznete řešení...



Pokud problém nemůžete vyřešit sami, obraťte se na autorizované servisní středisko. Uvedte údaje z typového štítku. Uvedte rovněž kód ze tří číslic a písmen pro sklokeramiku (je v rohu varné desky) a chybové hlášení, které se zobrazuje. Ujistěte se, že jste varnou

desku používali správným způsobem. Pokud ne, budete muset návštěvu technika z autorizovaného servisu nebo prodejce zaplatit, i když je spotřebič ještě v záruce. Informace o servisním středisku a záručních podmínkách jsou uvedeny v záruční příručce.

# 9. TECHNICKÉ ÚDAJE

## 9.1 Typový štítek

Model IAE84411XB  
Typ 62 D4A 01 AA  
Indukce 7.35 kW  
Sér. č. ....  
AEG

PNC 949 597 423 00  
220 - 240 V / 400 V 2N 50 - 60 Hz  
Vyrobeno v Německu  
7.35 kW  
 

## 9.2 Technické údaje varných zón

Varná zóna	Nominální výkon (maximální nastavení teploty) [W]	PowerBoost [W]	Délka chodu funkce Power-Boost [min]	Průměr nádoby [mm]
Levá přední	2300	3200	10	125 - 210
Levá zadní	2300	3200	10	125 - 210
Pravá přední	2300	3200	10	125 - 210
Pravá zadní	2300	3200	10	125 - 210

Výkon varných zón se může nepatrně lišit od údajů uvedených v této tabulce. Mění se na základě materiálu a průměru varných nádob.

Pro dosažení nejlepších výsledků vaření používejte nádoby, které nejsou větší než průměr uvedený v tabulce.

## 10. ENERGETICKÁ ÚČINNOST

### 10.1 Informace o výrobku dle nařízení Komise EU 66/2014

Označení modelu	IAE84411XB		
Typ varné desky	Vestavná varná deska		
Počet varných zón	4		
Technologie ohřevu	Indukce		
Průměr kruhových varných zón (Ø)	Levá přední	21.0 cm	
	Levá zadní	21.0 cm	
	Pravá přední	21.0 cm	
	Pravá zadní	21.0 cm	
Spotřeba energie varných zón (EC electric cooking)	Levá přední	179,6 Wh / kg	
	Levá zadní	177,0 Wh / kg	
	Pravá přední	188,8 Wh / kg	
	Pravá zadní	177,0 Wh / kg	
Spotřeba energie varné desky (EC electric hob)	180,6 Wh / kg		

EN 60350-2 - Elektrické spotřebiče na vaření pro domácnost - část 2: varné desky - metody pro měření výkonu

### 10.2 Úspora energie

Během každodenního pečení můžete ušetřit energii, budete-li se řídit níže uvedenými radami.

- Při ohřevu vody používejte pouze takové množství, které potřebujete.
- Je-li to možné, vždy zakryjte nádoby pokličkami.
- Před zapnutím varné zóny na ni položte varnou nádobu.
- Na menší varné zóny postavte menší varné nádoby.
- Postavte nádobu přímo na střed varné zóny.

- Využijte zbytkové teplo k udržování teploty jídle nebo k jeho rozpouštění.

## 11. POZNÁMKY K OCHRANĚ ŽIVOTNÍHO PROSTŘEDÍ

Recyklujte materiály označené symbolem . Obaly vyhodte do příslušných odpadních kontejnerů k recyklaci. Pomáhejte chránit životní prostředí a lidské zdraví a recyklovat elektrické a elektronické spotřebiče

určené k likvidaci. Spotřebiče označené příslušným symbolem  nelikvidujte spolu s domovním odpadem. Spotřebič odevzdejte v místním sběrném dvoře nebo kontaktujte místní úřad.

## CUPRINS

1. INFORMAȚII PRIVIND SIGURANȚA.....	23
2. INSTRUCȚIUNI DE SIGURANȚĂ.....	26
3. INSTALAREA.....	28
4. DESCRIEREA PRODUSULUI.....	29
5. UTILIZAREA ZILNICĂ.....	31
6. INFORMAȚII ȘI SFATURI.....	36
7. ÎNGRIJIREA ȘI CURĂȚAREA.....	39
8. DEPANARE.....	39
9. DATE TEHNICE.....	42
10. EFICIENȚĂ ENERGETICĂ.....	42

## PENTRU REZULTATE PERFECTE

Vă mulțumim pentru că ați ales acest produs AEG. Am creat acest produs pentru a vă oferi performanțe impecabile, pentru mulți ani, cu tehnologii inovative care fac viața mai simplă - funcții pe care s-ar putea să nu le găsiți la aparatele obișnuite. Vă rugăm să alocați câteva minute cititului pentru a obține ce este mai bun din acest aparat.

Vizitați website-ul la:



Aici găsiți sfaturi privind utilizarea, broșuri, informații care vă ajută la rezolvarea unor probleme apărute și informații despre service:

**[www.aeg.com/webselfservice](http://www.aeg.com/webselfservice)**



Înregistrați-vă produsul pentru a beneficia de servicii mai bune:

**[www.registreaeg.com](http://www.registreaeg.com)**



Cumpărați accesorii, consumabile și piese de schimb originale pentru aparatul dvs.:

**[www.aeg.com/shop](http://www.aeg.com/shop)**

## SERVICIUL DE RELAȚII CU CLIEȚII ȘI SERVICE

Utilizați doar piese de schimb originale.

Atunci când contactați centrul autorizat de service, asigurați-vă că aveți disponibile următoarele informații: Model, PNC, Număr de serie.

Informațiile pot fi găsite pe plăcuța cu datele tehnice.

 Avertisment / Atenție-Informații privind siguranța

 Informații generale și recomandări

 Informații privind mediul înconjurător

Ne rezervăm dreptul asupra efectuării de modificări.

### 1. INFORMAȚII PRIVIND SIGURANȚA

Înainte de instalarea și de utilizarea aparatului, citiți cu atenție instrucțiunile furnizate. Producătorul nu este responsabil pentru nicio vătămare sau daună rezultată din instalarea sau utilizarea incorectă. Păstrați

permanent instrucțiunile într-un loc sigur și accesibil pentru o consultare ulterioară.

## **1.1 Siguranța copiilor și a persoanelor vulnerabile**

- Acest aparat poate fi utilizat de copiii cu vârsta mai mare de 8 ani, de persoanele cu capacități fizice, senzoriale sau mentale reduse sau de persoanele fără cunoștințe sau experiență doar sub supraveghere sau după o scurtă instruire care să le ofere informațiile necesare despre utilizarea sigură a aparatului și să le permită să înțeleagă pericolele la care se expun.
- Copiii cu vârsta între 3 și 8 ani și persoanele cu dizabilități profunde și complexe nu trebuie lăsate să se apropie de aparat dacă nu sunt supravegheate permanent.
- Copiii cu vârsta mai mică de 3 ani nu trebuie lăsați să se apropie de aparat dacă nu sunt supravegheați permanent.
- Nu lăsați copiii să se joace cu aparatul.
- Nu lăsați ambalajele la îndemâna copiilor și aruncați-le conform reglementărilor.
- Nu lăsați copiii și animalele să se apropie de aparat atunci când acesta este în funcțiune sau când se răcește. Componentele accesibile sunt fierbinți.
- Dacă aparatul are un dispozitiv de siguranță pentru copii, acesta trebuie activat.
- Copiii nu vor realiza curățarea sau întreținerea realizată de utilizator asupra aparatului fără a fi supravegheați.

## **1.2 Aspecte generale privind siguranța**

- **AVERTISMENT:** Aparatul și părțile accesibile ale acestuia devin fierbinți pe durata utilizării. Aveți grijă să nu atingeți elementele de încălzire.
- A nu se folosi aparatul prin intermediul unui cronometru extern sau cu un sistem telecomandat separat.



- **AVERTISMENT:** Gătirea neasistată la plită folosind grăsimi sau ulei poate fi periculoasă și poate provoca un incendiu.
- Nu încercați **NICIODATĂ** să stingeți focul cu apă. Opriiți aparatul și acoperiți flacăra cu un capac sau cu o pătură anti-incendiu.
- **ATENȚIE:** Procesul de gătire trebuie supravegheat. Un proces de gătire pe termen scurt trebuie supravegheat permanent.
- **AVERTISMENT:** Pericol de incendiu: Nu depozitați nimic pe suprafețele de gătit.
- Obiectele de metal, de ex. cuțitele, furculițele, lingurile și capacele nu trebuie puse pe suprafața plitei, deoarece se pot înfierbânta.
- Nu folosiți un aparat de curățat cu abur pentru a curăța aparatul.
- După utilizare, stingeți elementul plitei cu ajutorul butonului și nu lăsați această operațiune în sarcina detectorului de vase.
- Dacă suprafața ceramică / de sticlă este crăpată, opriiți aparatul și deconectați-l de la sursa de alimentare. În cazul în care aparatul este conectat direct la sursa de alimentare folosind cutia de conexiuni, scoateți siguranța pentru a deconecta aparatul de la sursa de curent. În ambele cazuri, contactați Centrul de service autorizat.
- În cazul în care cablul de alimentare este deteriorat, acesta trebuie înlocuit de producător, de un service autorizat sau de persoane cu o calificare calificare similară pentru a se evita pericolul.
- **AVERTISMENT:** Folosiți doar opritoare realizate de producătorul aparatului de gătit sau indicate de producătorul aparatului în instrucțiunile de utilizare ca fiind adecvate sau opritoare incluse în aparat. Utilizarea unor opritoare neadecvate poate produce accidente.

## 2. INSTRUCȚIUNI DE SIGURANȚĂ

### 2.1 Instalarea



#### AVERTISMENT!

Doar o persoană calificată trebuie să instaleze acest aparat.



#### AVERTISMENT!

Pericol de vătămare personală sau deteriorare a aparatului.

- Îndepărtați toate ambalajele.
- Dacă aparatul este deteriorat, nu îl instalați sau utilizați.
- Urmați instrucțiunile de instalare furnizate împreună cu aparatul.
- Respectați distanțele minime față de alte aparate și corpuri de mobilier.
- Aveți întotdeauna grijă când mutați aparatul deoarece acesta este greu. Folosiți întotdeauna mănuși de protecție și încălțăminte închisă.
- Închideți etanș suprafețele tăiate cu un agent de etanșare pentru ca umezeala să nu umfle materialul.
- Protejați partea de jos a aparatului de abur și umezeală.
- Nu așezați aparatul lângă o ușă sau sub o fereastră. Astfel, vasele fierbinți de pe aparat nu vor cădea atunci când ușa sau fereastra va fi deschisă.
- Fiecare aparat are ventilatoare de răcire în partea de jos.
- Dacă aparatul este instalat deasupra unui sertar:
  - Nu depozitați niciun obiect mic sau foi de hârtie care ar putea fi aspirate, deoarece acestea pot deteriora ventilatoarele de răcire sau pot afecta sistemul de răcire.
  - Păstrați o distanță de minim 2 cm între baza aparatului și obiectele depozitate în sertar.
- Scoateți toate panourile de separare instalate în cabinet sub aparat.

### 2.2 Conexiunea electrică



#### AVERTISMENT!

Pericol de incendiu și electrocutare.

- Toate conexiunile electrice trebuie realizate de către un electrician calificat.
- Aparatul trebuie legat la o priză cu împământare.
- Înainte de a efectua orice tip de operație, asigurați-vă că ați deconectat aparatul de la sursa de curent.
- Asigurați-vă că parametrii de pe plăcuța cu date tehnice sunt compatibili cu valorile nominale ale sursei de alimentare.
- Verificați dacă aparatul a fost instalat corect. Cablurile de alimentare electrică și ștecherile (dacă există) slăbite sau incorecte pot să provoace încălzirea excesivă a terminalului.
- Folosiți un cablu adecvat pentru alimentarea electrică.
- Nu permiteți încălcirea cablurilor electrice.
- Verificați dacă este instalată protecția la electrocutare.
- Folosiți o clemă pentru reducerea tensionării cablului.
- Nu lăsați cablul de alimentare sau ștecherul (dacă există) să atingă aparatul fierbinte sau vase fierbinți atunci când conectați aparatul la prizele din vecinătate.
- Nu folosiți prize multiple și cabluri prelungitoare.
- Procedați cu atenție pentru a nu deteriora ștecherul (dacă există) sau cablul de alimentare electrică. Contactați Centrul nostru de service autorizat sau un electrician pentru a schimba un cablu de alimentare deteriorat.
- Protecția la electrocutare a pieselor aflate sub tensiune și izolate trebuie fixată astfel încât să nu permită scoaterea ei fără folosirea unor unelte.
- Introduceți ștecherul în priză numai după încheierea procedurii de instalare. Asigurați accesul la priză după instalare.
- Dacă priza de curent prezintă jocuri, nu conectați ștecherul.

- Nu trageți de cablul de alimentare pentru a scoate din priză aparatul. Trageți întotdeauna de ștecher.
- Folosiți doar dispozitive de izolare adecvate: întrerupătoare pentru protecția liniei, siguranțe (siguranțe înfiletabile scoase din suport), contactori și declanșatori la protecția de împământare.
- Instalația electrică trebuie să fie prevăzută cu un dispozitiv de izolare, care să vă permită să deconectați aparatul de la rețea la toți polii. Dispozitivul izolator trebuie să aibă o deschidere între contacte de cel puțin 3 mm.

### 2.3 Modul de utilizare



#### AVERTISMENT!

Pericol de vătămare, arsuri și electrocutare.

- Scoateți toate ambalajele, etichetele și foliile de protecție (dacă există) înainte de prima utilizare.
- Acest aparat este destinat exclusiv pentru uz casnic.
- Nu modificați specificațiile acestui aparat.
- Nu blocați fantele de ventilație.
- Nu lăsați aparatul nesupravegheat în timpul funcționării.
- După fiecare utilizare, opriți zona de gătit.
- Nu vă bazați pe detectorul de vas.
- Nu puneți tacâmuri sau capace de oale pe zonele de gătit. Acestea pot deveni fierbinți.
- Nu acționați aparatul având mâinile umede sau când acesta este în contact cu apa.
- Nu utilizați aparatul ca suprafață de lucru sau ca loc de depozitare.
- Dacă suprafața aparatului este crăpată, deconectați imediat aparatul de la rețeaua electrică. Procedați astfel pentru a preveni electrocutarea.
- Utilizatorii cu stimulator cardiac trebuie să păstreze o distanță de minim 30 de cm față de zonele de gătit prin inducție atunci când aparatul este în funcțiune.
- Când puneți alimente în ulei fierbinte, pot să sară stropi.



#### AVERTISMENT!

Pericol de incendiu și explozie

- Grăsimile și uleiul, atunci când sunt încălzite, pot elibera vapori inflamabili. Țineți flăcările sau obiectele încălzite departe de grăsimi și uleiuri atunci când gătiți.
- Vaporii pe care îi eliberează uleiul foarte fierbinte pot să se aprindă spontan.
- Uleiul folosit, care conține resturi de mâncare, poate lua foc la temperaturi mai mici decât uleiul care este utilizat pentru prima dată.
- Produsele inflamabile sau obiectele umezite cu produse inflamabile nu trebuie introduse în aparat, nici puse adiacent sau deasupra acestuia.



#### AVERTISMENT!

Pericol de deteriorare a aparatului.

- Nu țineți vase pe panoul de comandă.
- Nu puneți un capac fierbinte pe suprafața de sticlă a plitei.
- Nu permiteți evaporarea completă a lichidului din vase.
- Procedați cu atenție pentru a nu lăsa obiecte sau vase să cadă pe aparat. Suprafața poate fi deteriorată.
- Nu activați zonele de gătit dacă pe acestea nu se află vase sau vasele sunt goale.
- Nu puneți folie din aluminiu pe aparat.
- Vasele realizate din fontă, aluminiu sau cu bazele deteriorate pot zgâria suprafața din sticlă / vitroceramică. Ridicați întotdeauna aceste obiecte atunci când trebuie să le mutați pe plita de gătit.
- Acest aparat poate fi utilizat numai pentru gătit. Nu trebuie utilizat în alte scopuri, de exemplu pentru încălzirea camerei.

### 2.4 Îngrijirea și curățarea

- Curățați regulat aparatul pentru a preveni deteriorarea materialului de la suprafață.
- Înainte de curățare, opriți cuptorul și lăsați-l să se răcească.
- Scoateți aparatul din priză înainte de a efectua operațiile de întreținere.

- Nu folosiți apă pulverizată și abur pentru curățarea aparatului.
- Curățați aparatul cu o lavetă moale, umedă. Utilizați numai detergenți neutri. Nu folosiți niciun produs abraziv, burete abraziv, solvent sau obiect metalic.

## 2.5 Service

- Pentru a repara aparatul contactați un Centru de service autorizat.
- Utilizați numai piese de schimb originale.

## 3. INSTALAREA



### AVERTISMENT!

Consultați capitolele privind siguranța.

### 3.1 Înaintea instalării

Înainte de instalarea plitei, notați informațiile de mai jos aflate pe plăcuța cu date tehnice. Plăcuța cu datele tehnice se află pe partea inferioară a plitei.

Numărul de serie .....

### 3.2 Plitele încorporate

Utilizați plite încorporate numai după ce asamblați plita în unități de mobilier și suprafețe de lucru ce corespund standardelor.

### 3.3 Cablul de conectare

- Plita este furnizată cu un cablu de conectare.
- Pentru a înlocui cablul de alimentare deteriorat, folosiți următorul tip de cablu: H05V2V2-F care rezistă la o temperatură de 90°C sau mai ridicată. Adresați-vă Centrului de service local.

## 2.6 Gestionarea deșeurilor după încheierea ciclului de viață al aparatului



### AVERTISMENT!

Pericol de vătămare sau sufocare.

- Contactați autoritatea locală pentru informații privind aruncarea adecvată a acestui aparat.
- Deconectați aparatul de la sursa de alimentare electrică.
- Tăiați cablul de alimentare electrică chiar de lângă aparat și aruncați-l.

### 3.4 Asamblarea

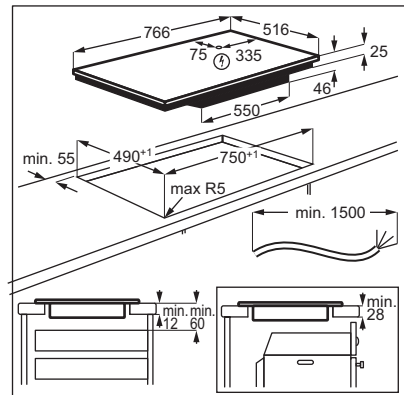
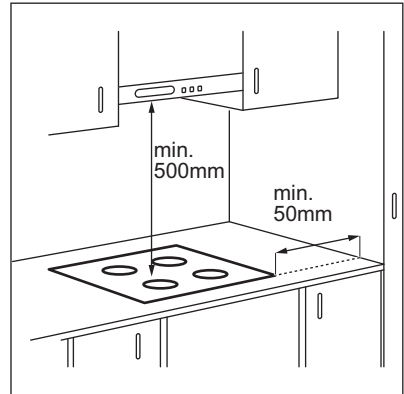



Dacă aparatul este instalat deasupra unui sertar, ventilația plitei poate încălzi articolele depozitate în sertar pe durata procesului de gătit.

## 4. DESCRIEREA PRODUSULUI

### 4.1 Configurația plitei de gătit

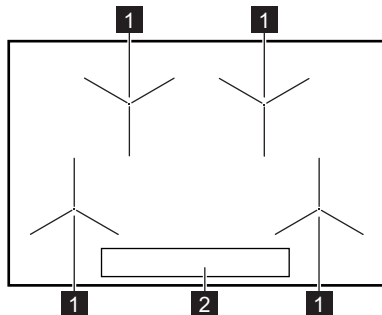





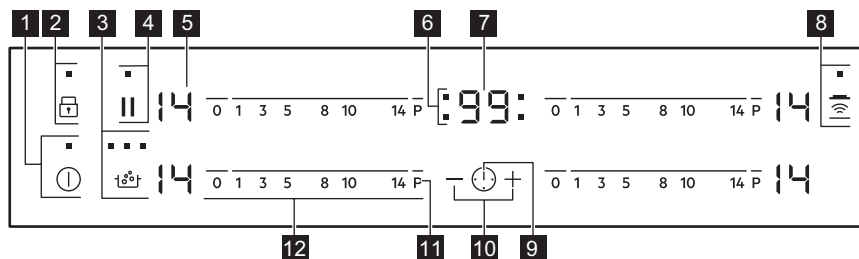

- 1** Zonă de gătit cu inducție
- 2** Panou de comandă

### 4.2 Configurația panoului de comandă

















Folosiți câmpurile cu senzori pentru controlul aparatului. Afișajele, indicatoarele și semnalele sonore indică funcțiile active.

Câmp cu senzor	Funcție	Comentariu
<b>1</b> ①	PORNIT / SFARSIT	Pentru activarea și dezactivarea plitei.
<b>2</b> ②	Blocarea / Dispozitivul de siguranță pentru copii	Pentru blocarea / deblocarea panoului de comandă.

Câmp cu senzor	Funcție	Comentariu
<b>3</b> 	SenseBoil®	Pentru a activa și a dezactiva funcția. Indicatoarele de deasupra simbolului indică desfășurarea funcției.
<b>4</b> 	Pauză	Pentru a activa și a dezactiva funcția.
<b>5</b> -	Afișajul nivelului de căldură	Pentru a afișa nivelul de căldură.
<b>6</b> -	Indicatoarele cronometrelor zonelor de gătit	Indică zona pentru care setați timpul.
<b>7</b> -	Afișajul cronometrului	Pentru a afișa durata în minute.
<b>8</b> 	Hob <sup>2</sup> Hood	Pentru a activa și dezactiva modul manual al funcției.
<b>9</b> 	-	Pentru selectarea zonei de gătit.
<b>10</b> 	-	Pentru a crește sau a descrește durata.
<b>11</b> 	PowerBoost	Pentru a activa funcția.
<b>12</b> -	Bară de comandă	Pentru a seta nivelul de căldură.

### 4.3 Afișajele nivelurilor de căldură

Afișaj	Descriere
	Zona de gătit este dezactivată.
 - 	Zona de gătit funcționează.
	Pauză funcționează.
	SenseBoil® funcționează.
	Încălzire automată funcționează.
	PowerBoost funcționează.
 + cifră	Există o defecțiune.
 /  / 	OptiHeat Control (Indicator de căldură reziduală cu 3 trepte): continuare gătit / menține cald / căldură reziduală.
	Blocarea /Dispozitivul de siguranță pentru copii funcționează.

Afișaj	Descriere
	Pe zona de gătit se află un vas incorect, prea mic sau niciun vas.
	Oprire automată funcționează.

## 4.4 OptiHeat Control (Indicator de căldură reziduală cu 3 trepte)



### AVERTISMENT!

 Pericol de arsuri din cauza căldurii reziduale. Indicatorii prezintă nivelul de căldură reziduală pentru zonele de gătit pe care le folosiți în acel moment. Indicatorii se pot aprinde și pentru zonele de gătit învecinate chiar dacă nu le folosiți.

Zonele de gătit prin inducție produc căldura necesară pentru gătire direct în baza vasului. Suprafața vitroceramică se încălzește de la căldura a vaselor.

## 5. UTILIZAREA ZILNICĂ



### AVERTISMENT!

Consultați capitolele privind siguranța.



### 5.1 Activarea și dezactivarea

Atingeți  timp de 1 secundă pentru a activa sau dezactiva plita.

### 5.2 Oprire automată

Funcția dezactivează automat plita dacă:

- toate zonele de gătit sunt dezactivate,
- nu setați nivelul de căldură după activarea plitei,
- ați vărsat ceva sau ați pus ceva pe panoul de comandă pentru mai mult de 10 secunde (o tigaie, o lavetă etc.). Este emis un semnal acustic și plita se dezactivează. Îndepărtați obiectul sau curățați panoul de comandă.
- plita se înfierbântă prea tare (de ex. când s-a evaporat tot lichidul dintr-o tigaie). Lăsați zona de gătit să se răcească înainte de a utiliza plita din nou.

- folosiți vase neadecvate. Se aprinde simbolul , iar zona de gătit se dezactivează automat după 2 minute.
- nu dezactivați o zonă de gătit sau nu modificați nivelul de căldură. După un timp se aprinde , iar plita se dezactivează.

**Relația între nivelul de căldură și durata după care plita se dezactivează:**

Setare căldură	Plita se dezactivează după
 1 - 3	6 ore
4 - 7	5 ore
8 - 9	4 ore
10 - 14	1,5 ore

### 5.3 Nivelul de căldură

Pentru a seta sau modifica nivelul de căldură:

Atingeți bara de comandă la nivelul corect de căldură sau mișcați degetul pe lungimea barei de comandă până când ajungeți la setarea corectă pentru căldură.

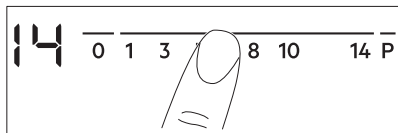

## 5.4 SenseBoil®

Funcția reglează automat temperatura apei, astfel încât să nu clocotească după ce a atins temperatura de fierbere.

- i** Dacă zona de gătit pe care doriți să o utilizați are căldură reziduală ( / / ), se emite un semnal acustic, iar funcția nu pornește.

1. Atingeți pentru a activa plita.
2. Pentru activarea funcției atingeți .

Simbolul apare intermitent pentru zonele la care folosiți funcția în momentul respectiv.

3. Atingeți bara de comandă corespunzătoare unei zone de gătit libere, pentru care doriți să porniți funcția (cu nivelul de căldură între 1 și 14).

Funcția pornește.

Dacă nu alegeți nicio zonă de gătit în 5 secunde, funcția nu se activează.

- i** După ce pornește funcția, se aprind indicatoarele de deasupra simbolului , unul după altul, până când apa ajunge la temperatura de fierbere.

În momentul în care funcția detectează temperatura de fierbere, plita emite un semnal acustic, iar nivelul de căldură se setează automat la 8.

- i** Dacă toate funcțiile sunt în funcțiune sau au căldură reziduală, plita emite un semnal acustic, indicatoarele de deasupra simbolului se aprind intermitent, dar funcția nu pornește.

Pentru a dezactiva funcția, atingeți (funcția se dezactivează, iar nivelul de căldură se reduce la 0) sau atingeți bara de comandă și reglați manual nivelul de căldură.

- i** Funcția Pauză și ridicarea vasului dezactivează funcția SenseBoil®.

## 5.5 Utilizarea zonelor de gătit

Puneți vasul în centrul zonei selectate. Zonele de gătit prin inducție se adaptează automat la dimensiunea bazei vasului.

## 5.6 Încălzire automată

Activați această funcție pentru a obține nivelul de căldură dorit într-un timp mai scurt. Atunci când este activată, zona funcționează inițial la cel mai ridicat nivel, iar după aceea continuă să gătească la nivelul de căldură dorit.

- i** Pentru a activa funcția, zona de gătit trebuie să fie rece.

**Pentru activarea funcției pentru o zonă de gătit:** atingeți **P** ( se aprinde). Atingeți imediat un nivel de căldură dorit. După 3 secunde se aprinde .

**Pentru a dezactiva funcția:** modificați nivelul de căldură.

## 5.7 PowerBoost

Această funcție oferă putere suplimentară zonelor de gătit prin inducție. Funcția poate fi activată exclusiv pentru zona de gătit prin inducție doar pentru o perioadă limitată de timp. După această perioadă, zona de gătit prin inducție comută automat înapoi la cel mai ridicat nivel de căldură.



**i** Consultați capitolul „Date tehnice”.

**Pentru activarea funcției pentru o zonă de gătit:** atingeți **P**. **P** se aprinde.

**Pentru a dezactiva funcția:** modificați nivelul de căldură.

## 5.8 Temporizator

**Cronometru cu numărătoare inversă**  
Puteți utiliza această funcție pentru a seta durata funcționării zonei de gătit pentru doar o singură sesiune de gătit.

Mai întâi setați nivelul de căldură pentru zona de gătit, după aceea setați funcția.

**Alegerea zonei de gătit:** atingeți **⌚** în mod repetat până când indicatorul unei zone de gătit necesare se aprinde.

**Pentru a activa funcția:** atingeți **+** de la cronometru pentru a seta durata (00 - 99 minute). Atunci când indicatorul zonei de gătit se aprinde intermitent în secvență lentă, timpul este numărat descrescător.

**Pentru a verifica timpul rămas:** setați zona de gătit cu **⌚**. Indicatorul zonei de gătit începe să se aprindă intermitent rapid. Afișajul indică timpul rămas.

**Pentru modifica durata:** setați zona de gătit cu **⌚**. Atingeți **+** sau **-**.

**Pentru a dezactiva funcția:** setați zona de gătit cu **⌚** și atingeți **-**. Durata rămasă numără înapoi până la 00. Indicatorul zonei de gătit se stinge.

**i** Când timpul ajunge la final este emis un semnal sonor, iar simbolul 00 se aprinde intermitent. Zona de gătit este dezactivată.

**Pentru oprirea sunetului:** atingeți **⌚**.

### CountUp Timer (Numărătorul)

Puteți utiliza această funcție pentru a monitoriza durata funcționării zonei de gătit.

**Alegerea zonei de gătit:** atingeți **⌚** în mod repetat până când indicatorul unei zone de gătit necesare se aprinde.

**Pentru a activa funcția:** atingeți **-** de la cronometru. **UP** se aprinde. Atunci când indicatorul zonei de gătit se aprinde intermitent în secvență lentă, timpul este numărat crescător. Afișajul comută între **UP** și timpul contorizat (minute).

**Pentru a vedea durata de funcționare a zonei de gătit:** setați zona de gătit cu **⌚**. Indicatorul zonei de gătit începe să se aprindă intermitent rapid. Afișajul indică durata de funcționare a zonei.

**Pentru a dezactiva funcția:** setați zona de gătit cu **⌚** și atingeți **+** sau **-**. Indicatorul zonei de gătit se stinge.

### Cronometru

Puteți utiliza această funcție ca un **Cronometru** atunci când plita este activată și zonele de gătit nu funcționează. Afișajul nivelului de căldură indică **Ⓜ**.

**Pentru a activa funcția:** atingeți **⌚**.

Pentru setarea timpului atingeți **+** sau **-** de la cronometru. Atunci când timpul ajunge la final, este emis un semnal sonor, iar **00** se aprinde intermitent.

**Pentru oprirea sunetului:** atingeți **⌚**.

**i** Funcția nu are nici o influență asupra funcționării zonelor de gătit.

## 5.9 Pauză

Această funcție setează toate zonele de gătit care funcționează la setarea minimă.

Atunci când funcția este activă, celelalte simboluri de pe panourile de comandă sunt blocate.

Funcția nu oprește funcțiile cu cronometru.



Pentru activarea funcției atingeți **||**. **Ⓜ** se aprinde. Nivelul de căldură este coborât la 1.

Pentru a dezactiva funcția, atingeți **||**. Nivelul anterior de căldură se aprinde.

## 5.10 Blocarea

Puteți bloca panoul de comandă când zonele de gătit sunt utilizate. Previne modificarea accidentală a nivelului de căldură.

**Reglați mai întâi nivelul de căldură.**





**Pentru a activa funcția:** atingeți   se aprinde pentru 4 secunde. Cronometru rămâne pornit.





**Pentru a dezactiva funcția:** atingeți . Se activează nivelul anterior de căldură.





 Când dezactivați plita se dezactivează și această funcție.

## 5.11 Dispozitivul de siguranță pentru copii



Această funcție împiedică utilizarea accidentală a plitei.



**Pentru a activa funcția:** activați plita cu . Nu setați nivelul de căldură. Atingeți  timp de 4 secunde.  se aprinde. Dezactivați plita cu .



**Pentru a dezactiva funcția:** activați plita cu . Nu setați nivelul de căldură. Atingeți  timp de 4 secunde.  se aprinde. Dezactivați plita cu .

**Pentru a anula funcția pentru doar o singură gătire:** activați plita cu   se aprinde. Atingeți  timp de 4 secunde. **Reglați nivelul de căldură în decurs de 10 secunde.** Puteți utiliza plita. Când dezactivați plita cu , funcția este activă din nou.

## 5.12 OffSound Control (Dezactivarea și activarea semnalelor sonore)

Dezactivați plita. Atingeți  timp de 3 secunde. Afișajul se aprinde și se stinge. Atingeți  timp de 3 secunde. Se

afișează  sau . Atingeți  de la cronometru pentru a alege una dintre următoarele opțiuni:

-  - sunetele sunt dezactivate
  -  - sunetele sunt activate
- Pentru a confirma selecția, așteptați până când plita se dezactivează automat.

Atunci când această funcție este setată la  puteți auzi semnalele sonore doar atunci când:

- atingeți 
- Cronometru scade
- Cronometru cu numărătoare inversă scade
- puneți ceva pe panoul de comandă.

## 5.13 Sistem de control al nivelului puterii

- Zonele de gătit sunt grupate în funcție de amplasare și numărul de faze de la plită. Consultați imaginea.
- Fiecare fază are o capacitate electrică maximă de 3700 W.
- Funcția împarte puterea între zonele de gătit conectate la aceeași fază.
- Funcția se activează când capacitatea electrică totală a zonelor de gătit conectate la o singură fază depășește 3700 W.
- Funcția scade puterea de la alte zone de gătit conectate la aceeași fază.
- Afișajul nivelului de căldură pentru zona cu putere redusă se schimbă între două niveluri.

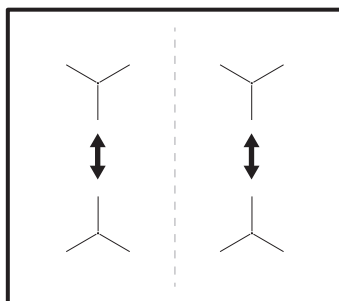

## 5.14 Hob<sup>2</sup>Hood

Este o funcție automată avansată care conectează plita la o hotă specială. Atât

plita cât și hota au un sistem de comunicare cu semnale în infraroșu. Viteza ventilatorului este stabilită automat în funcție de setarea modului și a temperaturii celui mai fierbinte vas de pe plită. Ventilatorul se poate comanda și manual de la plită.



Pentru majoritatea hotelor, sistemul de comandă la distanță este inițial dezactivat. Activați sistemul înainte de a utiliza funcția. Pentru mai multe informații, consultați manualul de utilizare al hotei.

### Utilizarea automată a funcției

Pentru a utiliza automat funcția, setați modul automat la H1 – H6. Plita este setată inițial la H5. Hota reacționează de fiecare dată când acționați plita. Plita recunoaște automat temperatura vasului și reglează viteza ventilatorului.

### Moduri automate

	Lumină auto-mată	Fierberea <sup>1)</sup>	Prăjirea <sup>2)</sup>
Modul H0	Oprit	Oprit	Oprit
Modul H1	Pornit	Oprit	Oprit
Modul H2 <sup>3)</sup>	Pornit	Viteza ventilatorului 1	Viteza ventilatorului 1
Modul H3	Pornit	Oprit	Viteza ventilatorului 1
Modul H4	Pornit	Viteza ventilatorului 1	Viteza ventilatorului 1
Modul H5	Pornit	Viteza ventilatorului 1	Viteza ventilatorului 2

	Lumină auto-mată	Fierberea <sup>1)</sup>	Prăjirea <sup>2)</sup>
Modul H6	Pornit	Viteza ventilatorului 2	Viteza ventilatorului 3

1) Plita detectează procesul de fierbere și activează viteza ventilatorului în funcție de modul automat.

2) Plita detectează procesul de prăjire și activează viteza ventilatorului în funcție de modul automat.

3) Acest mod activează ventilatorul și lumina și nu se bazează pe temperatură.

### Schimbarea modului automat

- Dezactivați aparatul.
- Atingeți timp de 3 secunde. Afișajul se aprinde și se stinge.
- Atingeți timp de 3 secunde.
- Atingeți de câteva ori până când se aprinde .
- Atingeți de la Cronometru pentru a selecta un mod automat.



Pentru a utiliza direct hota, dezactivați modul automat al funcției din panoul hotei.





Când ați terminat de gătit și ați dezactivat plita, ventilatorul hotei poate funcționa în continuare pentru o anumită perioadă de timp. După trecerea timpului respectiv, sistemul dezactivează automat ventilatorul și vă împiedică să activați accidental ventilatorul în următoarele 30 de secunde.

### Utilizarea manuală a vitezei ventilatorului

Puteți utiliza și manual această funcție.

Pentru a face acest lucru, atingeți când plita este activă. Aceasta dezactivează utilizarea automată a funcției și vă permite să modificați manual viteza ventilatorului. Când apăsați creșteți viteza ventilatorului cu

o unitate. Când ajungeți la un nivel intens și apăsați din nou  veți seta viteza ventilatorului la 0 care dezactivează ventilatorul hotei. Pentru a porni din nou ventilatorul cu viteza 1, atingeți .

-  Pentru a activa utilizarea automată a funcției, dezactivați plita și activați-o din nou.

### Activarea luminii

Puteți seta plita să activeze automat lumina de fiecare dată când activați plita. Pentru a face acest lucru setați modul automat la H1 – H6.

-  Lumina hotei se dezactivează la 2 minute după dezactivarea plitei.

## 6. INFORMAȚII ȘI SFATURI



### AVERTISMENT!

Consultați capitolele privind siguranța.

### 6.1 Vasul de gătit

-  Pentru zonele de gătit prin inducție, un câmp electromagnetic puternic creează foarte rapid căldură în vasul pentru gătit.

-  Folosiți zonele de gătit prin inducție cu vase adecvate.

#### Materialul vaselor de gătit

- **adecvat:** fontă, oțel, oțel emailat, oțel inoxidabil, bază cu mai multe straturi (cu un marcaj corect de la producător).
- **neadecvat:** aluminiu, aramă, alamă, sticlă, ceramică, porțelan.

#### Vase sunt adecvate pentru o plită cu inducție dacă:

- apa fierbe foarte repede pe o zonă setată la nivelul de căldură maxim.
- un magnet este atras de baza vasului.

-  Baza vasului trebuie să fie cât mai groasă și cât mai plată. Asigurați-vă că bazele vaselor sunt curate și uscate înainte de a le pune pe suprafața plitei.

#### Dimensiunile vaselor

Zonele de gătit prin inducție se adaptează automat la dimensiunea bazei vasului.

Eficiența zonei de gătit este corelată cu diametrul vasului de gătit. Vasele cu diametre mai mici decât cea minimă primesc numai parțial puterea generată de zona de gătit.

-  Consultați „Date tehnice”.

### 6.2 Zgomotul pe durata funcționării

#### Dacă auziți:

- zgomot de crăpături: vasul este făcut din materiale diferite (o construcție „sandviș”).
- sunet ca un fluierat: folosiți o zonă de gătit cu nivel ridicat de putere, iar vasul este făcut din materiale diferite (o construcție „sandviș”).
- zumzet: folosiți un nivel ridicat de putere.
- pocnituri: apare procese de comutare electrică.
- șuierat, bâzâit: funcționează ventilatorul.

**Zgomotele sunt normale și nu indică nicio defecțiune a plitei.**

### 6.3 Recomandări și sfaturi pentru SenseBoil®

Funcția este optimizată pentru fierberea apei și a cartofilor.

-  Nu funcționează cu vase din fontă sau cu strat neaderent, de ex., din ceramică. Pentru fierberea optimă a cartofilor, se recomandă vase din oțel emailat.

Verificați dacă vasul pe care l-ați ales este potrivit pentru SenseBoil®: urmăriți prima utilizare.

Pentru a utiliza eficient SenseBoil®, urmați sfaturile de mai jos:

- Puneți apă rece în vas, până la un nivel cuprins între jumătate și trei sferturi. Lăsați un spațiu de 4 cm până la marginea vasului. Folosiți cel puțin 1 litru și cel mult 5 litri de apă. Aveți grijă ca greutatea totală a apei (sau a apei și a cartofilor) să fie între 1 și 5 kg.
- Dacă doriți să fierbeți cartofi, aveți grijă să fie complet acoperiți cu apă, dar nu uitați să lăsați gol cel puțin un sfert din vas.
- Pentru rezultate optime, fierbeți numai cartofi întregi, de mărime medie și necurățați de coajă.
- Evitați să produceți vibrații externe în timpul utilizării funcției (de ex., nu utilizați blenderul și nu așezați telefonul mobil lângă aparat).
- Dacă doriți să puneți sare, adăugați-o după ce apa ajunge la fierbere.

- Este posibil ca funcția să nu funcționeze corect cu ibrice și cu vase de espresso.

## 6.4 Öko Timer (Cronometru ECO)

Pentru a economisi energia, încălzirea zonei de gătit se dezactivează înainte de avertizarea sonoră a cronometrului. Diferența în timpul de funcționare depinde de nivelul de căldură și de durata gătitului.

## 6.5 Exemple de gătit

Corelația dintre nivelul de căldură al unei zone și consumul său de curent nu este liniară. Creșterea nivelului de căldură nu este direct proporțională cu creșterea consumului de curent. Aceasta înseamnă că o zonă de gătit cu nivelul mediu de căldură consumă sub jumătate din puterea sa maximă.



Datele din tabel sunt doar orientative.

Setare căldură	Utilizare pentru:	Durață (min)	Recomandări
- 1	Menținerea la cald a alimentelor gătite.	conform necesităților	Puneți un capac pe vas.
1 - 3	Sos olandez, topit: unt, ciocolată, gelatină.	5 - 25	Amestecați din când în când.
1 - 3	Solidificare: omlete pufoase, ouă ochiuri.	10 - 40	Gătiți cu capacul pus.
3 - 5	Fierberea înăbușită a orezului și a mâncărilor care conțin lapte, încălzirea alimentelor preparate.	25 - 50	Adăugați minim de două ori mai mult lichid decât orez, amestecați la jumătatea procedurii mâncărilor care conțin lapte.
5 - 7	Pentru a găti la aburi legume, pește, carne.	20 - 45	Adăugați câteva linguri de lichid.
7 - 9	Cartofi gătiți la abur.	20 - 60	Utilizați maxim ¼ l de apă pentru 750 g de cartofi.
7 - 9	Gătirea unor cantități mai mari de alimente, tocane și supe.	60 - 150	Până la 3 l lichid plus ingrediente.

Setare căldură	Utilizare pentru:	Durată (min)	Recomandări
9 - 12	Prăjire ușoară: escalop, cordon bleu de vițel, șnițele, chiftele, cârnați, ficat, roux, ouă, clătite, gogoși.	conform nece- sităților	Întoarceți la jumătatea duratei de gătit.
12 - 13	Chifteluțe, mușchiuleț, fripturi bine prăjite.	5 - 15	Întoarceți la jumătatea duratei de gătit.
14	Pentru a fierbe apă, paste, pentru a prăji carnea la suprafață (gulaș, friptură înăbușită), pentru a prăji cartofi.		
<b>P</b>	Pentru a fierbe cantități mari de apă. PowerBoost este activată.		

## 6.6 Sfaturi utile pentru Hob<sup>2</sup>Hood

Când utilizați plita cu funcția:

- Protejați panoul hotei de lumina directă a soarelui.
- Nu puneți becuri halogene pe panoul hotei.
- Nu acoperiți panoul de comandă al plitei.
- Nu întrerupeți semnalul dintre plită și hotă (de ex. cu mâna, cu mânerul unui vas sau cu un vas înalt).  
Consultați imaginea.

**Hota din imagine este doar un exemplu.**

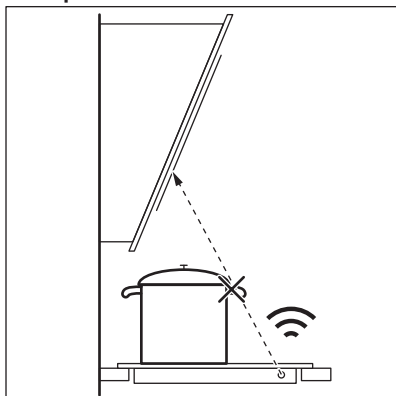

Alte aparate controlate prin telecomandă pot bloca semnalul. Nu folosiți niciun aparat controlat prin telecomandă atunci când folosiți funcția plitei.

### Plitele aragazelor cu funcția Hob<sup>2</sup>Hood

Pentru a găsi gama completă de plite de aragaz care lucrează cu această funcție consultați site-ul web pentru consumatori. Plitele de aragaz de la AEG care lucrează cu această funcție trebuie să conțină simbolul .

## 7. ÎNGRIJIREA ȘI CURĂȚAREA



**AVERTISMENT!**  
Consultați capitolele privind siguranța.

### 7.1 Informații cu caracter general

- Curățați plita după fiecare întrebuințare.
- Utilizați întotdeauna vase cu baza curată.
- Zgârieturile sau petele închise la culoare de pe suprafața plitei nu au niciun efect asupra modului de funcționare al plitei.
- Folosiți un agent de curățare special, adecvat pentru suprafața plitei.
- Folosiți o racletă specială pentru sticlă.

### 7.2 Curățarea plitei

- **Înlăturați imediat:** plastic topic, folie de plastic, zahăr sau alimente care

conțin zahăr, în caz contrar mizeria poate deteriora plita. Aveți grijă să nu vă ardeți. Folosiți o racleta specială pe suprafața vitrată, la un unghi mare și îndepărtați resturile de pe suprafață.

- **Eliminați după ce plita s-a răcit suficient:** depuneri de calcar, pete de apă și de grăsime, decolorări metalice strălucitoare. Curățați plita cu o lavetă umedă și un detergent ne-abraziv. După curățare, ștergeți plita cu o lavetă moale.
- **Îndepărtați decolorarea metalică lucioasă:** folosiți o soluție cu apă și oțet și curățați suprafața de sticlă cu o lavetă.

## 8. DEPANARE













**AVERTISMENT!**  
Consultați capitolele privind siguranța.

### 8.1 Ce trebuie făcut dacă...

Problemă	Cauză posibilă	Soluție
Plita nu poate fi pornită sau utilizată.	Plita nu este conectată la o sursă electrică sau este conectată incorect.	Verificați dacă plita este conectată corect la sursa de curent. Consultați diagrama de conectare.
	Siguranța este arsă.	Verificați dacă siguranța este cauza defecțiunii. Dacă siguranțele se ard în mod repetat, adresați-vă unui electrician calificat.
	Nu ați setat nivelul de căldură timp de 10 secunde.	Activați plita din nou și setați nivelul de căldură în mai puțin de 10 secunde.

Problemă	Cauză posibilă	Soluție
	Ați atins simultan 2 sau mai multe câmpuri cu senzor.	Atingeți doar un câmp cu senzor.
	Pauză funcționează.	Consultați „Utilizarea zilnică”.
	Pe panoul de comandă este apă sau acesta este acoperit cu stropi de grăsime.	Ștergeți panoul de comandă.
Este emis un semnal acustic și plita se dezactivează. Atunci când plita se dezactivează este emis un semnal acustic.	Ați pus un obiect pe unul sau mai multe câmpuri cu senzor.	Îndepărtați obiectul de pe câmpurile cu senzor.
Plita se dezactivează.	Ați pus un obiect pe câmpul cu senzor ①.	Îndepărtați obiectul de pe câmpul cu senzor.
Indicatorul căldurii reziduale nu se aprinde.	Zona nu este fierbinte pentru că a fost utilizată numai o scurtă perioadă de timp.	Dacă zona a funcționat suficient de mult pentru a fi fierbinte, contactați un Centru de service autorizat.
Hob <sup>2</sup> Hood nu funcționează.	Ați acoperit panoul de comandă.	Îndepărtați obiectul de pe panoul de comandă.
	Folosiți un vas foarte înalt care blochează semnalul.	Folosiți un vas mai mic, schimbați zona de gătit sau utilizați hota în modul manual.
Încălzire automată nu funcționează.	Zona este fierbinte.	Lăsați zona să se răcească suficient.
	A fost setat nivelul maxim de căldură.	Nivelul de căldură cel mai înalt are aceeași putere ca și funcția.
Căldura comută între două niveluri.	Sistem de control al nivelului puterii funcționează.	Consultați „Utilizarea zilnică”.
Câmpurile cu senzor se înfierbântă.	Vasul este prea mare sau l-ați pus prea aproape de butoane.	Puneți vasele mari pe zonele din spate, dacă este posibil.
Nu este emis niciun sunet atunci când atingeți câmpurile cu senzor ale panoului.	Sunetele sunt dezactivate.	Activați sunetele. Consultați „Utilizarea zilnică”.
 se aprinde.	Dispozitivul de siguranță pentru copii sau Blocarea funcționează.	Consultați „Utilizarea zilnică”.



Problemă	Cauză posibilă	Soluție
 se aprinde.	Pe zonă nu este niciun vas.	Puneți un vas pe zonă.
	Vasul este inadecvat.	Utilizați vase adecvate. Consultați „Informații și sfaturi”.
	Diametrul bazei vasului este prea mic pentru zonă.	Utilizați vase de gătit cu dimensiuni corecte. Consultați „Date tehnice”.
 și  apar alternativ.	Puterea este prea mică din cauza veselei nepotrivite sau a unui vas gol.	Utilizați veselă de tip corespunzător. Consultați „Informații și sfaturi”, precum și „Date tehnice”. Nu activați nicio zonă cu un vas gol așezat pe aceasta.
 și  apar alternativ.	Vasul este gol sau conține ale lichid decât apa, de ex. ulei.	Evitați să folosiți funcția cu alt lichid decât apa.
 și  apar alternativ.	Vasul conține prea multă sau prea puțină apă. Ați fiert altă mâncare decât apă și cartofi. Temperatura de fierbere s-a schimbat în timp și funcția SenseBoil® nu a funcționat corect.	Consultați „Informații și sfaturi”. Nu fierbeți decât apă și cartofi folosind SenseBoil®.
Se aude un bip, indicatoarele de deasupra simbolului  se aprind intermitent, iar funcția SenseBoil® nu pornește.	Niciuna dintre zonele de gătit nu este gata pentru a fi utilizată cu funcția SenseBoil®. Zonele de gătit pe care doriți să le alegeți au căldură reziduală sau sunt încă în uz.	Terminați activitățile de gătit anterioare și alegeți o zonă de gătit liberă, fără căldură reziduală.
Este afișat  și un număr.	Plita prezintă o eroare.	Dezactivați plita și activați-o din nou după 30 de secunde. Dacă  se aprinde din nou, deconectați plita de la sursa de alimentare electrică. După 30 de secunde, conectați din nou plita. Dacă problema continuă să apară, apelați la Centrul de service autorizat.
Auziți un bip constant.	Conexiunea electrică este necorespunzătoare.	Deconectați plita de la rețeaua electrică. Cereți unui electrician calificat să verifice instalația.

## 8.2 Dacă nu găsiți o soluție...

Dacă nu puteți găsi singur o soluție la problemă, adresați-vă comerciantului sau unui Centru de service autorizat.

Furnizați informațiile de pe plăcuța cu date tehnice. Menționați și codul format din trei caractere pentru vitroceramică (se află în colțul suprafeței de sticlă) și mesajul de eroare care apare. Verificați

dacă ați utilizat plita corect. În caz contrar, trebuie să plătiți intervenția tehnicianului de la centrul de service sau a comerciantului, chiar și în perioada de garanție. Instrucțiunile cu privire la centrele de service și condițiile de garanție se găsesc în broșura de garanție.

## 9. DATE TEHNICE

### 9.1 Plăcuță cu date tehnice

Model IAE84411XB  
Tip 62 D4A 01 AA  
Inducție 7.35 kW  
Nr. ser. ....  
AEG

PNC 949 597 423 00  
220 - 240 V / 400 V 2N 50 - 60 Hz  
Fabricat în Germania  
7.35 kW



### 9.2 Specificațiile zonelor de gătit

Zonă de gătit	Putere nominală (nivel maxim de căldură) [W]	PowerBoost [W]	PowerBoost durată maximă [min]	Diametru vas [mm]
Stânga față	2300	3200	10	125 - 210
Stânga spate	2300	3200	10	125 - 210
Dreapta față	2300	3200	10	125 - 210
Dreapta spate	2300	3200	10	125 - 210

Puterea zonelor de gătit poate diferi cu valori foarte mici față de datele din tabel. Aceasta se modifică în funcție de materialul și dimensiunile vasului.

Pentru rezultate optime la gătit, folosiți vase care nu sunt mai mari decât diametrul specificat în tabel.

## 10. EFICIENȚĂ ENERGETICĂ

### 10.1 Informații despre produs în conformitate cu EU 66/2014

Identificarea modelului	IAE84411XB
Tipul plitei	Plită încorporată
Numărul de zone de gătit	4
Tehnologia de încălzire	Inducție

Diametrul zonelor de gătit circulare (Ø)	Stânga față	21,0 cm
	Stânga spate	21,0 cm
	Dreapta față	21,0 cm
	Dreapta spate	21,0 cm
Consumul de energie per zonă de gătit (EC electric cooking)	Stânga față	179,6 Wh / kg
	Stânga spate	177,0 Wh / kg
	Dreapta față	188,8 Wh / kg
	Dreapta spate	177,0 Wh / kg
Consumul de energie al plitei (EC electric hob)		180,6 Wh / kg

EN 60350-2 - Aparate de gătit electrocasnice - Partea 2: Plite - Metode pentru măsurarea performanței

## 10.2 Economisirea energiei

Puteți economisi energia în timpul gătitului zilnic dacă respectați recomandările de mai jos.

- Atunci când încălziți apă, folosiți doar cantitatea necesară.

- Dacă este posibil, puneți întotdeauna capace pe vase.
- Înainte de a activa zona de gătit, puneți un vas pe aceasta.
- Puneți vase mici pe zone de gătit mici.
- Puneți vasul direct pe centrul zonei de gătit.
- Pentru a păstra alimentele calde sau a le topi folosiți căldura reziduală.

## 11. INFORMAȚII PRIVIND MEDIUL

Reciclați materialele marcate cu simbolul . Pentru a recicla ambalajele, acestea trebuie puse în containerele corespunzătoare. Ajutați la protejarea mediului și a sănătății umane și la reciclarea deșeurilor din aparatele electrice și electrocasnice. Nu aruncați

aparatele marcate cu acest simbol  împreună cu deșeurile menajere. Returnați produsul la centrul local de reciclare sau contactați administrația orașului dvs.

## OBSAH

1. BEZPEČNOSTNÉ INFORMÁCIE.....	44
2. BEZPEČNOSTNÉ POKYNY.....	46
3. INŠTALÁCIA.....	49
4. POPIS VÝROBKU.....	50
5. KAŽDODENNÉ POUŽÍVANIE.....	52
6. TIPY A RADY.....	56
7. OŠETROVANIE A ČISTENIE.....	59
8. RIEŠENIE PROBLÉMOV.....	60
9. TECHNICKÉ ÚDAJE.....	62
10. ENERGETICKÁ ÚČINNOSŤ.....	63

## NAJLEPŠIE VÝSLEDKY

Ďakujeme vám, že ste si vybrali tento výrobok značky AEG. Vyrobili sme ho tak, aby vám poskytoval perfektný výkon mnoho rokov, a s inovatívnymi technológiami, ktoré vám uľahčia život – to sú vlastnosti, ktoré pri bežných spotrebičoch často nenájdete. Venujte, prosím, niekoľko minút tomuto návodu a dôkladne si ho prečítajte, aby ste svoj spotrebič mohli využívať čo najlepšie. Navštívte našu internetovú stránku, kde nájdete:



Tipy na používanie, brožúry, pokyny na riešenie problémov a informácie o údržbe:

**[www.aeg.com/webselfservice](http://www.aeg.com/webselfservice)**



Zaregistrujte si výrobok a využívajte ešte lepšie služby:

**[www.registreaeg.com](http://www.registreaeg.com)**



Môžete si kúpiť príslušenstvo, spotrebný materiál a originálne náhradné diely pre váš spotrebič:

**[www.aeg.com/shop](http://www.aeg.com/shop)**

## STAROSTLIVOSŤ A SLUŽBY ZÁKAZNÍKOM

Odporúčame, aby ste používali originálne náhradné diely.

Keď budete kontaktovať autorizované servisné stredisko, nezabudnite si pripraviť nasledujúce údaje: Model, číslo výrobku, sériové číslo.

Tieto informácie nájdete na typovom štítku.

 Varovanie/upozornenie – Bezpečnostné pokyny

 Všeobecné informácie a tipy

 Ochrana životného prostredia

Vyhradzujeme si právo na zmeny bez predchádzajúceho upozornenia.

## 1. BEZPEČNOSTNÉ INFORMÁCIE

Pred inštaláciou a používaním spotrebiča si pozorne prečítajte priložený návod na používanie. Výrobca nezodpovedá za telesnú ujmu ani za škody spôsobené nesprávnou montážou alebo používaním. Tieto pokyny

uskladnite na bezpečnom a prístupnom mieste, aby ste do nich mohli v budúcnosti nahliadnuť.

## 1.1 Bezpečnosť detí a zraniteľných osôb

- Tento spotrebič smú používať deti staršie ako 8 rokov a osoby so zníženou fyzickou, zmyslovou alebo psychickou spôsobilosťou alebo nedostatkom skúseností a znalostí, iba ak sú pod dozorom zodpovednej osoby alebo ak boli zodpovednou osobou poučené o bezpečnom používaní spotrebiča a rozumejú prípadným rizikám.
- Deti medzi 3 a 8 rokmi a osoby s veľmi rozsiahlymi a zložitými hendikepmi nesmú mať prístup k spotrebiču, pokiaľ nie sú pod nepretržitým dozorom.
- Deti do 3 rokov smú mať prístup k spotrebiču iba ak sú nepretržite pod dohľadom zodpovednej osoby.
- Nedovoľte, aby sa deti hrali so spotrebičom.
- Obaly vždy uschovajte mimo dosah detí a náležite ich zlikvidujte.
- Nedovoľte deťom ani domácim zvieratám priblížiť sa k spotrebiču, keď pracuje alebo keď sa chladí. Prístupné časti sú horúce.
- Ak má spotrebič detskú poistku, mala by byť zapnutá.
- Deti nesmú spotrebič bez dozoru čistiť ani vykonávať žiadnu údržbu na spotrebiči.

## 1.2 Všeobecné bezpečnostné pokyny

- VAROVANIE: Spotrebič a jeho prístupné časti sa počas používania môžu značne zahriať. Nedotýkajte sa ohrevných článkov.
- Spotrebič nepoužívajte prostredníctvom externého časovača ani samostatného diaľkového ovládania.
- VAROVANIE: Varenie na oleji alebo tuku na varnom paneli bez dohľadu môže byť nebezpečné a môže spôsobiť požiar.
- NIKDY sa nepokúšajte zhasiť oheň vodou, ale vypnite spotrebič a potom zakryte plameň, napr. pokrievkou alebo nehorľavou pokrývkou.

- **UPOZORNENIE:** Proces prípravy jedla musí byť pod dozorom. Krátkodobý proces prípravy jedla si vyžaduje nepretržitý dozor.
- **VAROVANIE:** Nebezpečenstvo požiaru: Na varnom povrchu nenechávajte žiadne predmety.
- Kovové predmety, napríklad nože, vidličky, lyžice a pokrievky by sa nemali klásť na povrch varného panela, pretože sa môžu zohriať.
- Na čistenie spotrebiča nepoužívajte parné čističe.
- Varný panel vypínajte po každom použití jeho ovládacími prvkami. Nespoliehajte sa na funkciu rozpoznávania varnej nádoby.
- Ak je sklokeramický/sklenený povrch prasknutý, vypnite spotrebič a odpojte ho z elektrickej siete. V prípade zapojenia spotrebiča do elektrickej siete priamo pomocou spojovacej skrinky odobraním poistky odpojte spotrebič od sieťového napájania. V oboch prípadoch kontaktujte autorizované servisné stredisko.
- Ak je poškodený elektrický napájací kábel, musíte ho dať vymeniť u výrobcu, v autorizovanom servise alebo kvalifikovanej osobe, aby sa predišlo nebezpečenstvu.
- **VAROVANIE:** Používajte iba také ochranné lišty varného panela, ktoré navrhol výrobca kuchynského spotrebiča, alebo ich výrobca kuchynského spotrebiča uvádza ako vhodné v návode na použitie, alebo ochranné lišty varného panela zahrnuté v spotrebiči. Použitie nevhodných ochranných líšt môže spôsobiť nehody.

## 2. BEZPEČNOSTNÉ POKYNY

### 2.1 Inštalácia



#### **VAROVANIE!**

Tento spotrebič smie nainštalovať iba kvalifikovaná osoba.



#### **VAROVANIE!**

Hrozí nebezpečenstvo poranenia alebo poškodenia spotrebiča.

- Odstráňte všetky obaly.
- Neinštalujte ani nepoužívajte poškodený spotrebič.

- Dodržiavajte pokyny na inštaláciu dodané so spotrebičom.
- Dodržiavajte požadovanú minimálnu vzdialenosť od iných spotrebičov a nábytku.
- Vždy dávajte pozor, ak presúvate spotrebič, pretože je ťažký. Vždy používajte ochranné rukavice a uzavretú obuv.
- Plochy výrezu utesnite tesniacim materiálom, aby ste predišli vydutiu spôsobenému vlhkosťou.
- Spodnú časť spotrebiča chráňte pred parou a vlhkosťou.
- Spotrebič neinštalujte vedľa dverí ani pod okno. Predídete tak zhodeniu horúceho kuchynského riadu zo spotrebiča pri otvorení dverí alebo okna.
- Každý spotrebič má v dolnej časti chladiace ventilátory.
- Ak je spotrebič nainštalovaný nad zásuvkou:
  - Neskladujte v nej malé kúsky alebo hárky papiera, ktoré by sa mohli vŕhať, pretože by mohli poškodiť chladiace ventilátory alebo ovplyvniť činnosť chladiaceho systému.
  - Medzi spodkom spotrebiča a predmetmi skladovými v zásuvke zachovajte vzdialenosť minimálne 2 cm.
- Odoberte prípadné oddeľovacie panely inštalované v skrinke pod spotrebičom.

- zástrčka (ak sa používa) môže spôsobiť nadmerné zohriatie zásuvky.
- Použite vhodný elektrický sieťový kábel.
- Elektrické sieťové káble sa nesmú zamotať.
- Skontrolujte, či je nainštalovaná ochrana proti zásahu elektrickým prúdom.
- Použite káblovú svorku na odľahčenie ťahu.
- Ak zapojíte nejaký elektrický spotrebič do elektrickej siete v blízkosti, dbajte na to, aby sa sieťový kábel alebo zástrčka (ak je k dispozícii) nedotýkala horúceho varného spotrebiča alebo horúcej kuchynského riadu.
- Nepoužívajte viaczásuvkové adaptéry a predlžovacie káble.
- Uistite sa, že zástrčka (ak sa používa) alebo prívodný elektrický kábel nie sú poškodené. Ak treba vymeniť poškodený sieťový kábel, kontaktujte náš autorizovaný servis alebo elektrikára.
- Zariadenia na ochranu pred dotyk elektrických častí pod napätím a izolovaných častí treba namontovať tak, aby sa nedalo odstrániť bez nástrojov.
- Sieťovú zástrčku pripojte do sieťovej zásuvky až po dokončení inštalácie. Po inštalácii sa uistite, že máte prístup k sieťovej zástrčke.
- Ak je sieťová zásuvka uvoľnená, nezapájajte do nej sieťovú zástrčku.
- Spotrebič neodpájajte potiahnutím za sieťové káble. Vždy ťahajte za zástrčku.
- Použite iba správne odpájacie zariadenia: ochranné ističe alebo poistky (skrutkovacie poistky treba vybrať z držiaka), uzemnenia a stýkače.
- Elektrická sieť v domácnosti musí mať odpájacie zariadenie, ktoré umožní odpojenie spotrebiča od elektrickej siete na všetkých póloch. Vzdialenosť kontaktov odpájacieho zariadenia musí byť minimálne 3 mm.

## 2.2 Elektrické zapojenie



### VAROVANIE!

Nebezpečenstvo požiaru a zásahu elektrickým prúdom.

- Všetky elektrické zapojenia by mal vykonať kvalifikovaný elektroinštalatér.
- Spotrebič musí byť uzemnený.
- Pred akýmkoľvek zásahom odpojte spotrebič od elektrickej siete.
- Uistite sa, že parametre na typovom štítku sú kompatibilné s elektrickým napätím zdroja napájania.
- Skontrolujte, či je spotrebič správne nainštalovaný. Uvoľnený a nesprávny elektrický sieťový kábel alebo

## 2.3 Použitie



### VAROVANIE!

Hrozí nebezpečenstvo poranenia, popálenín alebo zásahu elektrickým prúdom.

- Pred prvým použitím odstráňte zo spotrebiča všetky obaly, značenia a ochrannú fóliu (ak je použitá).
- Tento spotrebič je určený iba na použitie v domácnosti.
- Nemeňte technické parametre tohto spotrebiča.
- Zabezpečte, aby boli vetracie otvory voľné.
- Počas činnosti nenechávajte spotrebič bez dozoru.
- Po každom použití varnú zónu vypnite.
- Nespoliehajte sa na detektor varnej nádoby.
- Na varné zóny nekladte príbor ani pokrievky. Môžu sa zohriať.
- Spotrebič nepoužívajte, keď máte mokré ruky, ani keď je v kontakte s vodou.
- Nepoužívajte spotrebič ako pracovný alebo odkladací povrch.
- Ak je povrch spotrebiča popraskaný, ihneď odpojte spotrebič z elektrickej siete. Predídete tak zásahu elektrickým prúdom.
- Keď je spotrebič v prevádzke, používatelia s kardiostimulátorom musia udržiavať vzdialenosť od indukčných varných zón minimálne 30 cm.
- Keď vkladáte pokrm do horúceho oleja, môže olej vyprsknúť.



### VAROVANIE!

Hrozí nebezpečenstvo požiaru a výbuchu.

- Tuky a oleje môžu pri zohriatí uvoľňovať horľavé výpary. Pri príprave pokrmov musia byť plamene alebo horúce predmety v dostatočnej vzdialenosti od tukov a olejov.
- Výpary, ktoré sa uvoľňujú z veľmi horúcich olejov, môžu spôsobiť spontánne vznietenie.
- Použitý olej, ktorý môže obsahovať zvyšky pokrmov, môže spôsobiť požiar pri nižšej teplote ako nový olej.

- Horľavé produkty alebo predmety, ktoré obsahujú horľavé látky, nekladajte do spotrebiča, do jeho blízkosti ani naň.



### VAROVANIE!

Hrozí nebezpečenstvo poškodenia spotrebiča.

- Horúci kuchynský riad nenechávajte na ovládacom paneli.
- Na sklenený povrch varného panela nekladte horúcu pokrievku varnej nádoby.
- Obsah kuchynského riadu nenechajte vyvrieť.
- Dávajte pozor, aby na spotrebič nespadli predmety alebo kuchynský riad. Mohlo by dôjsť k poškodeniu povrchu spotrebiča.
- Varné zóny nikdy nepoužívajte s prázdny kuchynským riadom ani bez riadu.
- Na spotrebič nedávajte alobal.
- Riad vyrobený z liatiny, hliníka alebo s poškodeným dnom môže spôsobiť poškrabanie skla/sklókeramiky. Pri premiestňovaní týchto predmetov po varnom povrchu ich vždy nadvihnite.
- Tento spotrebič je určený iba na varenie. Nesmie byť použitý na iné účely, napríklad na vykurovanie miestnosti.

## 2.4 Starostlivosť a čistenie

- Spotrebič pravidelne čistite, aby ste predišli znehodnoteniu povrchového materiálu.
- Pred čistením spotrebič vypnite a nechajte vychladnúť.
- Pred údržbou spotrebič odpojte od elektrickej siete.
- Na čistenie spotrebiča nepoužívajte prúd vody ani paru.
- Spotrebič čistite vlhkou mäkkou handričkou. Používajte iba neutrálne saponáty. Nepoužívajte abrazívne prostriedky, drôtenky, rozpúšťadlá ani kovové predmety.

## 2.5 Servis

- Ak treba dať spotrebič opraviť, obráťte sa na autorizované servisné stredisko.



- Používajte iba originálne náhradné súčiastky.

## 2.6 Likvidácia



### VAROVANIE!

Hrozí nebezpečenstvo poranenia alebo udusenía.

- Informácie o správnej likvidácii spotrebiča vám poskytne váš miestny úrad.
- Spotrebič odpojte od elektrickej siete.
- Prívodný elektrický kábel odrežte blízko pri spotrebiči a zlikvidujte ho.

## 3. INŠTALÁCIA



### VAROVANIE!

Pozrite si kapitoly oľadne bezpečnosti.

### 3.1 Pred inštaláciou

Pred nainštalovaním varného panela si zapíšte informácie uvedené dolu na typovom štítku. Typový štítok s technickými údajmi je umiestnený na spodnej strane varného panela.

Sériové číslo .....

### 3.2 Zabudovateľné varné panely

Zabudovateľné varné panely sa môžu používať až po zabudovaní do vhodnej skrinky alebo do pracovnej dosky, ktoré vyhovujú platným normám.

### 3.3 Napájací kábel

- Varný panel sa dodáva s napájacím káblom.
- Na výmenu poškodeného sieťového kábla použite kábel typu: H05V2V2-F ktorý odolá teplote 90 °C alebo vyššej. Obráťte sa na miestne servisné stredisko.

### 3.4 Inštalácia

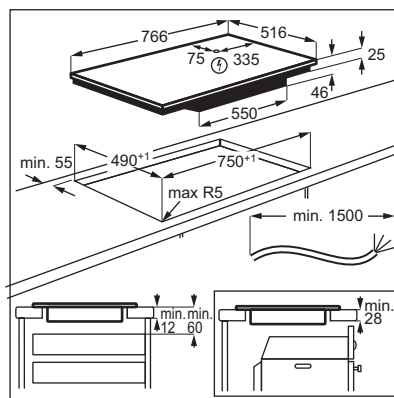
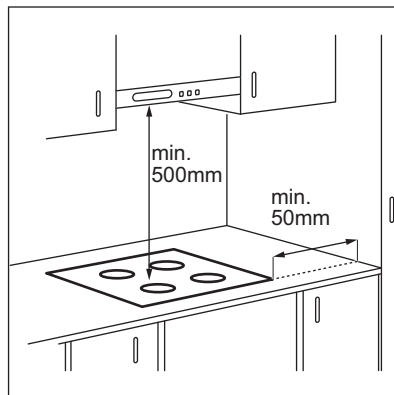

Ak je spotrebič nainštalovaný nad zásuvkou, počas varenia sa vplyvom vetrania varného panela môžu zohriať predmety uložené v zásuvke.

## 4. POPIS VÝROBKU

### 4.1 Rozloženie varného povrchu

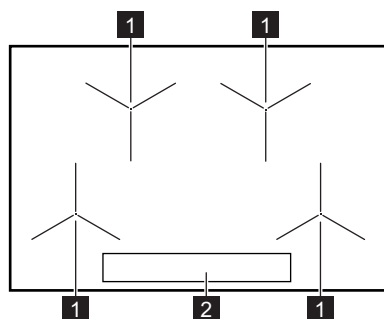

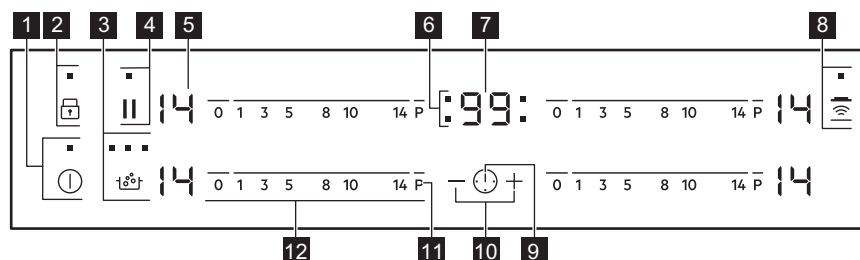

- 1** Indukčná varná zóna
- 2** Ovládací panel

### 4.2 Rozvrhnutie ovládacieho panela













Spotrebič sa ovláda senzorovými tlačidlami. Zobrazenia, ukazovatele a zvuky vám oznámia, ktoré funkcie sú zapnuté.

Sen- zorové tlačid- lo	Funkcia	Poznámka
<b>1</b> ①	ZAP / VYP	Zapínanie a vypínanie varného panela.
<b>2</b>	Zámok / Detská poistka	Zablokovanie a odblokovanie ovládacieho panela.
<b>3</b>	SenseBoil®	Zapnutie a vypnutie funkcie Ukazovatele nad symbolom zobrazujú prie- beh funkcie.
<b>4</b>	Prestávka	Zapnutie a vypnutie funkcie
<b>5</b> -	Displej varného stupňa	Zobrazenie varného stupňa.

Sen- zorové tlačid- lo	Funkcia	Poznámka
<b>6</b>	-	Ukazovatele varných zón pre časomer
<b>7</b>	-	Displej časomeru
<b>8</b>		Hob <sup>2</sup> Hood
<b>9</b>		-
<b>10</b>		-
<b>11</b>	<b>P</b>	PowerBoost
<b>12</b>	-	Ovládací pásik

### 4.3 Zobrazenie varného stupňa

Displej	Popis
	Varná zóna je vypnutá.
	Varná zóna je zapnutá.
	Funkcia Prestávka je zapnutá.
	Funkcia SenseBoil® je zapnutá.
	Funkcia Automatický ohrev je zapnutá.
	Funkcia PowerBoost je zapnutá.
	Vyskytla sa porucha.
	OptiHeat Control (3-stupňový ukazovateľ zvyškového tepla): pokračovať vo varení/uchovať teplé/zvyškové teplo.
	Funkcia Zámok /Detská poistka je zapnutá.
	Kuchynský riad je nevhodný alebo príliš malý, prípadne na varnej zóne nie je žiadny riad.
	Funkcia Automatické vypínanie je zapnutá.

## 4.4 OptiHeat Control (3-stupňový ukazovateľ zvyškového tepla)



### VAROVANIE!

 Hrozí nebezpečenstvo popálenia zvyškovým teplom. Ukazovatele zobrazujú úroveň zvyškového tepla varných zón, ktoré práve používate. Môžu rozsvietiť aj ukazovatele vedľajších varných zón, aj ak ich nepoužívate.

Indukčné varné zóny generujú teplo potrebné na varenie priamo v dne nádoby na varenie. Sklokeramika sa ohreje teplom riadu na varenie.

## 5. KAŽDODENNÉ POUŽÍVANIE



### VAROVANIE!

Pozrite si kapitoly ohľadom bezpečnosti.

### 5.1 Zapnutie a vypnutie

Ak chcete varný panel zapnúť alebo vypnúť, dotknite sa tlačidla  na 1 sekundu.

### 5.2 Automatické vypínanie

**Funkcia automaticky vypne varný panel, ak:**

- všetky varné zóny sú vypnuté,
- po zapnutí varného panela nenastavíte žiadny varný stupeň,
- rozležete alebo položíte niečo na ovládací panel na viac ako 10 sekúnd (panvicu, handru atď.). Zaznie zvukový signál a varný panel sa vypne. Odstráňte príslušný predmet alebo vyčistite ovládací panel.
- varný panel sa veľmi zohreje (napr. po vyvretí celého obsahu nádoby). Pred opätovným použitím varného panela nechajte varnú zónu vychladnúť.
- ak používate nesprávny riad.

Rozsvieti sa symbol  a po 2 minútach sa varná zóna automaticky vypne.

- ak nevypnete varnú zónu alebo nezmeníte varný stupeň. Po čase sa zobrazí symbol  a varný panel sa vypne.

**Varné stupne a časy, po ktorých sa varný panel vypne:**

Varný stupeň	Varný panel sa vypne po
 , 1 - 3	6 hodinách
4 - 7	5 hodinách
8 - 9	4 hodinách
10 - 14	1,5 hodine

### 5.3 Varný stupeň



Nastavenie alebo zmena varného stupňa:

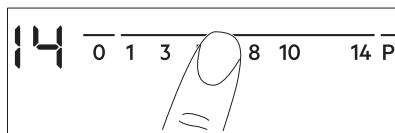

Dotknite sa ovládacieho pásika v mieste správneho nastavenia varného stupňa alebo prst presuňte pozdĺž pásika až kým nedosiahnete požadované nastavenie.



### 5.4 SenseBoil®

Funkcia automaticky upraví teplotu vody, aby neprevrela po dosiahnutí bodu varu.

**i** V prípade zvyškového tepla ( /  / ) na varnej zóne, ktorú chcete použiť, zaznie zvukový signál a funkcia sa nespustí.

1. Dotykom tlačidla  zapnite varný panel.
2. Dotykom tlačidla  zapnite funkciu. Pre varné zóny, na ktorých môžete teraz použiť funkciu, sa zobrazí blikajúca .
3. Dotknite sa ovládacieho pásika ľubovoľnej dostupnej varnej zóny pre ktorú chcete spustiť funkciu (medzi varným stupňom 1-14).

Funkcia sa spustí.

Ak do 5 sekúnd nezvolíte žiadnu varnú zónu, funkcia sa nezapne.

**i** Po spustení funkcie sa postupne zobrazia ukazovatele nad symbolom , kým voda nedosiahne bod varu.

Keď funkcia zistí bod varu, varný panel vydá zvukový signál a varný stupeň sa automaticky zmení na 8.

**i** Ak sa už používajú všetky varné zóny alebo je na všetkých z nich nejaké zvyškové teplo, varný panel zapípa, ukazovatele nad  zablíkajú a funkcia sa nespustí.

Aby ste vypli funkciu, dotknite sa  (funkcia sa vypne a varný stupeň sa zmení na 0) alebo sa dotknite ovládacieho pásika a upravte varný stupeň ručne.

**i** Funkcia Prestávka a zdvihnutie hrnca vypnú funkciu SenseBoil®.

## 5.5 Používanie varných zón



Kuchynský riad položte do stredu zvolenej zóny. Indukčné varné zóny sa automaticky prispôbujú veľkosti dna riadu.

## 5.6 Automatický ohrev

Funkciu zapnite, ak chcete dosiahnuť požadovaný varný stupeň rýchlejšie. Keď je zapnutá, varná zóna najprv pracuje pri najvyššom varnom stupni a potom sa nastaví na požadovaný varný stupeň.

**i** Pred zapnutím funkcie musí byť varná zóna chladná.

### Zapnutie funkcie pre varnú zónu:

dotknite sa **P** () sa rozsvieti). Okamžite sa dotknite požadovaného varného stupňa. Po 3 sekundách sa rozsvieti ukazovateľ .

**Vypnutie funkcie:** zmeňte varný stupeň.

## 5.7 PowerBoost

Táto funkcia zvyšuje výkon indukčných varných zón. Funkciu možno zapnúť pre indukčnú varnú zónu iba na obmedzený čas. Potom sa indukčná varná zóna opäť automaticky prepne na najvyšší varný stupeň.

**i** Pozrite si kapitolu „Technické údaje“.

### Zapnutie funkcie pre varnú zónu:

dotknite sa **P**. Rozsvieti sa .

**Vypnutie funkcie:** zmeňte varný stupeň.

## 5.8 Časovač

### Odpočítavajúci časovač

Túto funkciu môžete použiť na nastavenie času prevádzky varnej zóny pre jedno konkrétne varenie.



Najprv nastavte varný stupeň varnej zóny a potom nastavte funkciu.



**Nastavenie varnej zóny:** opakovane sa dotýkajte , až kým sa nerozsvieti ukazovateľ požadovanej varnej zóny.

**Zapnutie funkcie:** dotknite sa **+** časovača a nastavte čas (00-99 minút). Keď ukazovateľ varnej zóny začne blikať pomaly, odpočítava sa nastavený čas.

**Kontrola zostávajúceho času:** zvoľte varnú zónu pomocou tlačidla . Ukazovateľ varnej zóny začne blikať

rýchlejšie. Na displeji sa zobrazí zostávajúci čas.

**Zmena času:** zvolte varnú zónu pomocou tlačidla . Dotknite sa symbolu  alebo symbolu .

**Vypnutie funkcie:** nastavte varnú zónu pomocou  a dotknite sa . Zostávajúci čas sa odpočíta späť na 00. Ukazovateľ varnej zóny zhasne.



 Po uplynutí nastaveného času zaznie zvukový signál a bude blikať 00. Varná zóna sa vypne.

**Vypnutie zvuku:** dotknite sa .



### CountUp Timer (Časovač odpočítavajúci smerom nahor).

Túto funkciu môžete použiť na monitorovanie dĺžky prevádzky varnej zóny.

**Nastavenie varnej zóny:** opakovane sa dotýkajte , až kým sa nerozsvieti ukazovateľ požadovanej varnej zóny.

**Zapnutie funkcie:** dotknite sa  časovača, rozsvieti sa . Keď ukazovateľ varnej zóny začne blikať pomalšie, čas sa zaznamenáva. Na displeji sa striedavo zobrazuje  a zaznamenaný čas (v minútach).



**Ak chcete vidieť čas prevádzky varnej zóny:** zvolte varnú zónu pomocou tlačidla . Ukazovateľ varnej zóny začne blikať rýchlejšie. Na displeji sa zobrazuje, ako dlho je zóna v činnosti.

**Vypnutie funkcie:** nastavte varnú zónu pomocou tlačidla  a dotknite sa  alebo . Ukazovateľ varnej zóny zhasne.

### Kuchynský časomer

Túto funkciu môžete použiť ako **Kuchynský časomer**, ak je varný panel zapnutý a varné zóny nie sú zapnuté. Na displeji varného stupňa sa zobrazí .

**Zapnutie funkcie:** dotknite sa .

Dotknite sa tlačidla  alebo  časomeru, aby ste nastavili čas. Po

uplynutí nastaveného času zaznie zvukový signál a bude blikať 00.

**Vypnutie zvuku:** dotknite sa .

 Táto funkcia nemá vplyv na činnosť varných zón.



## 5.9 Prestávka

Táto funkcia nastaví všetky zapnuté varné zóny na najnižší varný stupeň.

Keď je funkcia v činnosti, sú zablokované všetky ostatné symboly na ovládacích paneloch.

Funkcia nezastaví funkcie časovača.



Dotykom tlačidla  zapnete funkciu.

 Varný stupeň sa zníži na 1. Ak chcete túto funkciu vypnúť, dotknite sa symbolu . Obnoví sa predchádzajúci varný stupeň.

## 5.10 Zámok

Ovládací panel môžete zablokovať počas prevádzky varných zón. Táto funkcia zabráni neúmyselnej zmene varného stupňa.

**Najprv nastavte varný stupeň.**



**Zapnutie funkcie:** Dotknite sa . Na 4 sekundy sa rozsvieti . Časovač zostane zapnutý.



**Vypnutie funkcie:** dotknite sa . Zobrazí sa predchádzajúci varný stupeň.

 Keď vypnete varný panel, vypnete aj túto funkciu.



## 5.11 Detská poistka



Táto funkcia zabráni neúmyselnému zapnutiu varného panela.



**Zapnutie funkcie:** zapnite varný panel pomocou . Nenastavujte žiadny varný stupeň. Dotknite sa  na 4 sekundy.

Rozsvieti sa . Vypnite varný panel pomocou .

**Vypnutie funkcie:** zapnite varný panel pomocou . Nenastavujte žiadny varný





stupeň. Dotknite sa  na 4 sekundy. Rozsvieti sa . Vypnite varný panel pomocou .



**Ak chcete dočasne prerušiť funkciu iba na jedno varenie:** varný panel zapnete pomocou ,  sa zapne.

Dotknite sa  na 4 sekundy. **Do 10 sekúnd nastavte varný stupeň.** Varný panel môžete používať. Po vypnutí varného panela pomocou  sa funkcia znovu zapne:

## 5.12 OffSound Control (Zapnutie a vypnutie zvukovej signalizácie)

Vypnite varný panel. Dotknite sa  na 3 sekundy. Displej sa zapne a vypne.

Dotknite sa  na 3 sekundy. Rozsvieti sa  alebo . Dotknite sa  časovača, aby ste si vybrali niektorú z nasledovných možností:

-  – zvuková signalizácia je vypnutá
-  – zvuková signalizácia je zapnutá

Ak chcete potvrdiť výber, počkajte na automatické vypnutie varného panela.

Ak je táto funkcia nastavená na , zvukovú signalizáciu budete počuť iba v prípade, že:

- sa dotknete ,
- Kuchynský časomer sa vypne
- Odpočítavajúci časovač sa vypne
- položíte niečo na ovládací panel.

## 5.13 Riadenie výkonu

- Varné zóny sú zoskupené podľa polohy a počtu fáz varného panela. Pozrite si obrázok.
- Každá fáza má maximálnu elektrickú kapacitu 3 700 W.
- Funkcia rozloží výkon medzi varné zóny pripojené do rovnakej fázy.
- Funkcia sa aktivuje vtedy, keď celkový príkon varných zón pripojených na jednu fázu presiahne 3 700 W.
- Funkcia zníži výkon ostatných varných zón pripojených do rovnakej fázy.

- Ukazovateľ varného stupňa pre zónu so zníženým výkonom striedavo zobrazuje dve úrovne.

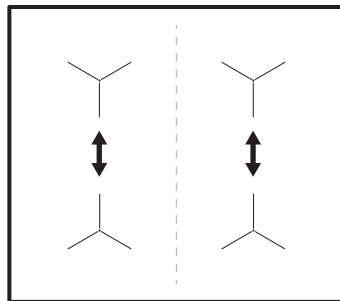

## 5.14 Hob<sup>2</sup>Hood

Je to vyspelá automatická funkcia spájajúca varný panel so špeciálnym odsávačom pár. Varný panel aj odsávač pár komunikujú infračerveným signálom. Rýchlosť ventilátora sa určuje automaticky podľa nastaveného režimu a teploty najhorúcejšieho riadu na varnom paneli. Ventilátor môžete ovládať aj ručne z varného panela.



Pri väčšine odsávačov pár je systém diaľkového ovládania najprv vypnutý. Zapnite ho pred použitím tejto funkcie. Ďalšie informácie nájdete v návode na používanie odsávača pár.

### Automatické ovládanie funkcie

Ak chcete funkciu ovládať automaticky, nastavte automatický režim na H1 – H6. Panel je pôvodne nastavený na H5. Odsávač pár zareaguje pri každom použití varného panela. Varný panel automaticky zisťuje teplotu kuchynského riadu a upravuje rýchlosť ventilátora.

### Automatické režimy

	Automa- tické osvetle- nie	Vrenie <sup>1)</sup>	Vyprá- žanie <sup>2)</sup>
Režim H0	Vypnúť	Vypnúť	Vypnúť





	Automatické osvetlenie	Vrenie <sup>1)</sup>	Vypráňanie <sup>2)</sup>
Režim H1	Zapnúť	Vypnúť	Vypnúť
Režim H2 <sup>3)</sup>	Zapnúť	Rýchlosť ventilátora 1	Rýchlosť ventilátora 1
Režim H3	Zapnúť	Vypnúť	Rýchlosť ventilátora 1
Režim H4	Zapnúť	Rýchlosť ventilátora 1	Rýchlosť ventilátora 1
Režim H5	Zapnúť	Rýchlosť ventilátora 1	Rýchlosť ventilátora 2
Režim H6	Zapnúť	Rýchlosť ventilátora 2	Rýchlosť ventilátora 3

1) Varný panel zaregistruje proces vrenia a zapne rýchlosť ventilátora podľa automatického režimu.

2) Varný panel zaregistruje proces vypráňania a zapne rýchlosť ventilátora podľa automatického režimu.

3) Tento režim aktivuje ventilátor s osvetlením a nezávisí od teploty.

### Zmena automatického režimu

1. Spotrebič vypnite.
2. Dotknite sa  na 3 sekundy. Displej sa zapne a vypne.
3. Dotknite sa  na 3 sekundy.
4. Niekoľkokrát sa dotknite , kým sa nezobrazí .
5. Dotknite sa  časovača, aby ste zvolili automatický režim.

## 6. TIPY A RADY



### VAROVANIE!

Pozrite si kapitoly ohľadne bezpečnosti.







Ak chcete odsávač pár ovládať priamo na jeho paneli, vypnite automatický režim funkcie.



Keď po skončení varenia vypnete varný panel, môže ventilátor odsávača pár istý čas ešte pracovať. Potom systém automaticky vypne ventilátor a zabráni náhodnému zapnutiu ventilátora najbližších 30 sekúnd.

### Manuálne ovládanie rýchlosti ventilátora

Funkciu môžete ovládať aj manuálne. Ak to chcete urobiť, dotknite sa , keď je varný panel zapnutý. Týmto vypnete automatickú činnosť funkcie a budete môcť meniť rýchlosť ručne. Stlačením  zvýšite rýchlosť ventilátora o jednu úroveň. Keď dosiahnete najvyššiu úroveň a stlačíte tlačidlo  znovu, nastavia sa otáčky ventilátora na hodnotu 0, čím sa ventilátor odsávača pár vypne. Ventilátor znovu spustíte pri rýchlosti 1 stlačením tlačidla .



Ak chcete aktivovať automatickú činnosť funkcie, vypnite varný panel a znovu ho zapnite.

### Zapnutie osvetlenia

Panel môžete nastaviť tak, aby sa pri každom zapnutí varného panela rozsvietilo osvetlenie. Urobíte tak nastavením automatického režimu na H1 – H6.



Osvetlenie odsávača pár sa vypne 2 minúty po vypnutí varného panela.



## 6.1 Kuchynský riad

**i** Pri indukčných varných zónach vytvára silné elektromagnetické pole teplo v kuchynských nádobách veľmi rýchlo.

**i** Indukčné varné zóny používajte s vhodným riadom

### Materiál varných nádob

- **vhodný:** liatina, oceľ, smaltovaná oceľ, antikoro, riad s viacvrstvovým dnom (označený výrobcom ako vhodný pre indukčné varné panely).
- **nevhodný:** hliník, meď, mosadz, sklo, keramika, porcelán.

### Kuchynský riad je vhodný pre indukčný varný panel, ak:

- po nastavení varnej zóny na najvyšší varný stupeň zovrie voda veľmi rýchlo,
- ak sa ku dnu nádoby pritiahne magnet.

**i** Dno kuchynského riadu musí byť hrubé a ploché. Pred položením panvíc na povrch varného panela sa uistite, že sú ich dna čisté a suché.

### Rozmery kuchynského riadu

Indukčné varné zóny sa automaticky prispôbujú veľkosti dna riadu.

Účinnosť varných zón závisí od priemeru dna kuchynského riadu. Kuchynský riad s priemerom dna menším ako je minimálny rozmer absorbuje iba časť ohrevného výkonu, ktorý vytvára varná zóna.

**i** Pozrite si časť „Technické údaje“.

## 6.2 Zvuky počas prevádzky

### Ak je počuť:

- praskanie: riad je vyrobený z rôznych materiálov (sendvičová štruktúra).
- pískanie: používate varnú zónu s vysokým výkonom a kuchynský riad je vyrobený z rôznych materiálov (sendvičová štruktúra).

- hučanie: pri používaní vysokých výkonov.
- cvakanie: dôjde k elektrickému zopnutiu.
- svišťanie, bzučanie: pri činnosti ventilátora.

**Zvuky sú normálne a neznamenajú žiadnu poruchu varného panela.**

## 6.3 Tipy a rady pre SenseBoil®

Funkcia funguje najlepšie pre varenie vody a prípravu zemiakov.

**i** Nefunguje s liatinou a neprílnavým povrchom, napr. s keramickým povlakom. Na dosiahnutie najlepších výsledkov pri varení zemiakov sa odporúčajú smaltované oceľové hrnce.

Skontrolujte, či je vami použitý hrniec vhodný pre SenseBoil® monitorovaním prvého varenia.

Na účinné použitie SenseBoil® postupujte podľa rád nižšie:

- Naplňte polovicu až tri štvrtiny hrnce studenou vodou z vodovodu, pričom ponechajte prázdne 4 cm od okraja. Nepoužite menej ako 1 alebo viac ako 5 litrov vody. Uistite sa, že je celková hmotnosť vody (alebo vody a zemiakov) medzi 1-5 kg.
- Ak chcete variť zemiaky, uistite sa, že sú úplne zakryté vodou, ale nezabudnite nechať prázdnu aspoň jednu štvrtinu hrnca.
- Na dosiahnutie najlepších výsledkov varte iba celé, neošúpané zemiaky strednej veľkosti.
- Vyhnite sa tvorbe externých vibrácií (napr. z používania mixéra alebo položenia mobilného telefónu vedľa spotrebiča) pri spustenej funkcii.
- Ak chcete použiť soľ, pridajte ju keď voda dosiahne bod varu.
- Funkcia nemusí fungovať správne pre kanvice na vodu a nádoby na espresso.

## 6.4 Ōko Timer (Časovač Eko)

V záujme úspory energie sa ohrev varnej zóny vypne pred signálom časomera odpočítavajúceho smerom nadol. Rozdiel v prevádzkovom čase závisí od varného stupňa a trvania procesu varenia.

varnej zóny nie je lineárny. Zvýšenie nastavenia varného stupňa nie je priamoúmerné zvýšeniu spotreby energie. To znamená, že varná zóna nastavená na stredne intenzívny varný stupeň využíva menej ako polovicu svojho výkonu.

## 6.5 Príklady použitia na varenie

Vzájomný vzťah medzi nastaveným varným stupňom a spotrebou energie



Údaje uvedené v tabuľke sú iba orientačné.

Varný stupeň	Použitie:	Čas (min)	Rady
- 1	Udržiavanie teploty hotových jedál.	podľa potreby	Na kuchynský riad položte pokrievku.
1 - 3	Holandská omáčka, topenie: maslo, čokoláda, želatína.	5 - 25	Z času na čas premiešajte.
1 - 3	Zahustenie: nadýchané omelety, volské oká.	10 - 40	Varte s pokrievkou.
3 - 5	Dusenie ryže a jedál s mliečnym základom, prihrievanie hotových jedál.	25 - 50	Pridajte aspoň dvakrát toľko tekutiny ako ryže, mliečne jedlá v polovici varenia premiešajte.
5 - 7	Dusenie zeleniny, rýb, mäsa.	20 - 45	Pridajte niekoľko polievkových lyžíc tekutiny.
7 - 9	Dusenie zemiakov v pare.	20 - 60	Použite max. ¼ l vody na 750 g zemiakov.
7 - 9	Varenie väčšieho množstva jedla, omáčok a polievok.	60 - 150	Max. 3 l tekutiny plus prísady.
9 - 12	Jemné vyprážanie: rezne, teľacie cordon bleu, kotlety, mäsové guľky, klobásky, pečeň, zá-smažka, vajíčka, lievance, ši-šky.	podľa potreby	Po uplynutí polovice času ob-ráťte.
12 - 13	Vyprážanie pri vyššej teplote, zemiakové placky, steaky, rez-ne.	5 - 15	Po uplynutí polovice času ob-ráťte.
14	Varenie vody, varenie cestovín, príprava mäsa (guláš, ragú), vyprážené hranolčeky.		
P	Varenie veľkého množstva vody. PowerBoost je aktívna.		

## 6.6 Rady a tipy pre Hob<sup>2</sup>Hood

Používanie varného panela s funkciou:

- Panel odsávača pár chráňte pred priamym slnečným svetlom.
- Na panel odsávača pár nemierte halogénové svetlo.
- Ovládací panel varného panela nezakrývajte.
- Nerušte signál medzi varným panelom a odsávačom pár (napr. rukou, rukoväťou kuchynského riadu alebo vysokým hrncom). Pozrite si obrázky.

Odsávač pár na obrázku slúži iba na ilustračné účely.

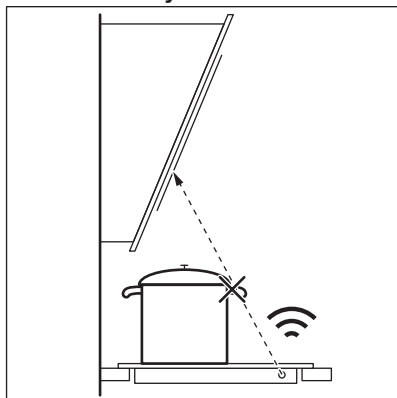

Iné spotrebiče ovládané na diaľku môžu blokovat' signál. Počas používania tejto funkcie varného panela nepoužívajte žiadne spotrebiče ovládané na diaľku.

### Odsávače pár s funkciou Hob<sup>2</sup>Hood

Celý sortiment odsávačov pár, ktoré podporujú túto funkciu, nájdete na našej webovej stránke. Odsávače pár spoločnosti AEG, ktoré podporujú túto funkciu, musia mať symbol .

## 7. OŠETROVANIE A ČISTENIE



### VAROVANIE!

Pozrite si kapitoly o hľadne bezpečnosti.

### 7.1 Všeobecné informácie

- Varný panel očistite po každom použití.
- Dbajte na to, aby bola dolná časť kuchynského riadu vždy čistá.
- Škrabance a tmavé škvrny na povrchu neovplyvňujú funkčnosť varného panela.
- Používajte špeciálny čistič určený na povrch varného panela.
- Na sklo použite špeciálnu škrabku.

### 7.2 Čistenie varného panela

- **Okamžite odstráňte:** roztopený plast, plastová fólia, cukor a potraviny s cukrom, inak môžu nečistoty spôsobiť poškodenie varného panela. Dávajte pozor, aby ste sa nepopáliili. Špeciálnu škrabku priložte na sklenený povrch tak, aby bola naklonená v ostrom uhle, a čepeľ posúvajte po povrchu.
- **Po dostatočnom vychladnutí varného panela odstráňte:** usadeniny vodného kameňa, škvrny od vody, masťné škvrny, lesklé kovové farebné flaky. Varný panel vyčistite vlhkou handričkou s neabrazívnym čistiacim prostriedkom. Po čistení utrite varný panel mäkkou handričkou.

- **Odstráňte lesklé kovové fláky:**  
použite roztok vody a octu a vyčistíte sklenený povrch handričkou.

## 8. RIEŠENIE PROBLÉMOV













### VAROVANIE!

Pozrite si kapitoly ohľadne bezpečnosti.

### 8.1 Čo robiť, keď...

Problém	Možné príčiny	Riešenie
Varný panel sa nedá zapnúť ani používať.	Varný panel nie je pripojený ku zdroju elektrického napájania alebo je pripojený nesprávne.	Skontrolujte, či je varný panel správne pripojený k zdroju elektrického napájania. Pozrite si schému zapojenia.
	Je vypálená poistka.	Skontrolujte, či je príčinou poruchy práve poistka. Ak sa poistka vypáli opakovane, obráťte sa na kvalifikovaného elektrikára.
	Nenastavili ste varný stupeň do 10 sekúnd.	Varný panel znovu zapnite a do 10 sekúnd nastavte varný stupeň.
	Naraz ste sa dotkli 2 alebo viacerých senzorových tlačidiel.	Dotknite sa iba jedného senzorového tlačidla.
	Funkcia Prestávka je zapnutá.	Pozrite si časť „Každodenné používanie“.
	Na ovládacom paneli je voda alebo je ovládací panel znečistený tukom.	Vyčistite ovládací panel.
Zaznie zvukový signál a varný panel sa vypne. Ak je varný panel vypnutý, zaznie zvukový signál.	Niečo ste položili na jedno alebo viaceré senzorové tlačidlá.	Odstráňte predmet zo senzorových tlačidiel.
Varný panel sa vypne.	Niečo ste položili na senzorové tlačidlo ①.	Odstráňte daný predmet zo senzorového tlačidla.
Ukazovateľ zvyškového tepla sa nerozsvieti.	Zóna ešte nie je horúca, pretože bola zapnutá iba krátky čas, alebo je poškodený senzor.	Ak bola zóna zapnutá dostatočne dlho na to, aby bola horúca, obráťte sa na autorizované servisné stredisko.

Problém	Možné príčiny	Riešenie
Hob®Hood nefunguje.	Zakryli ste ovládaci panel.	Odstáňte príslušný predmet z ovládacieho panela.
	Používate veľmi vysoký hrniec, ktorý blokuje signál.	Použite menší hrniec, zmeňte varnú zónu alebo nastavte odsávač pár manuálne.
Automatický ohrev nefunguje.	Táto zóna je horúca.	Zónu nechajte dostatočne vychladnúť.
	Je nastavený najvyšší varný stupeň.	Najvyšší varný stupeň má rovnaký výkon ako funkcia.
Varný stupeň sa prepína medzi dvomi úrovňami.	Funkcia Riadenie výkonu je zapnutá.	Pozrite si časť „Každodenné používanie“.
Zohriali sa senzorové tlačidlá.	Kuchynský riad je príliš veľký alebo ste ho položili príliš blízko ovládačov.	Ak je to možné, preložte veľký riad na zadné zóny.
Pri dotyku senzorových tlačidiel nezaznejú žiadne zvuky.	Zvuková signalizácia je vypnutá.	Zapnite zvukovú signalizáciu. Pozrite si časť „Každodenné používanie“.
Rozsvieti sa symbol  .	Je zapnuté Detská poistka alebo Zámok.	Pozrite si časť „Každodenné používanie“.
Rozsvieti sa symbol  .	Na zóne nie je žiadny riad.	Položte riad na zónu.
	Kuchynský riad nie je vhodný.	Používajte vhodný kuchynský riad. Pozrite si časť „Tipy a rady“.
	Príliš malý priemer dna riadu pre túto zónu.	Použite kuchynský riad správnych rozmerov. Pozrite si časť „Technické údaje“.
Striedavo sa zobrazí  a  .	Výkon je príliš nízky z dôvodu nevhodného kuchynského riadu alebo prázdneho hrnca.	Použite vhodný druh kuchynského riadu. Pozrite si kapitolu „Tipy a rady“ a „Technické údaje“. Nezapínajte žiadnu zónu s prázdny hrncom na nej.
Striedavo sa zobrazí  a  .	Hrnec je prázdny alebo obsahuje trochu inej tekutiny než vody, napr. oleja.	Funkciu nepoužívajte s inými tekutinami než vodou.

Problém	Možné príčiny	Riešenie
Striedavo sa zobrazí  a  .	V hrnci je príliš veľa alebo málo vody. Uvarili ste iné jedlo než vodu a zemiaky. Bod varu bol presunutý v čase a funkcia SenseBoil® nemohla fungovať správne.	Pozrite si časť „Tipy a rady“. Vodu a zemiaky varte iba s použitím funkcie SenseBoil®.
Zaznie zvuk pípania, blikajú ukazovatele nad  a funkcia SenseBoil® sa nezapne.	Žiadna z varných zón nie je pripravená na použitie s funkciou SenseBoil®. Na varných zónach, ktoré chcete použiť, je ešte zvyškové teplo alebo sa ešte stále používajú.	Dokončíte vaše predchádzajúce varenie a vyberte voľnú varnú zónu bez zvyškového tepla.
Na displeji sa zobrazí symbol  a číslo.	Došlo k poruche varného panelu.	Vypnite varný panel a po 30 sekundách ho znova zapnite. Keď sa opäť rozsvieti symbol  , odpojte varný panel od elektrickej siete. Po 30 sekundách opäť pripojte varný panel. Ak problém pretrváva, obráťte sa na autorizované servisné stredisko.
Znie neprerušované pípanie.	Elektrické zapojenie nie je správne.	Varný panel odpojte od elektrickej siete. Požiadajte kvalifikovaného elektrikára, aby skontroloval inštaláciu.

## 8.2 Ak nemôžete nájsť riešenie...

Ak problém nedokážete odstrániť sami, kontaktujte predajcu alebo autorizované servisné stredisko. Uveďte údaje z typového štítka. Uveďte tiež trojmiestny kód sklokeramiky (je v rohu skleneného povrchu) a zobrazované chybové

hlásenie. Uistite sa, že ste varný panel používali správne. Ak ste ho používali nesprávne, servisný zásah technika servisného strediska alebo predajcu nebude bezplatný, a to ani počas záručnej lehoty. Pokyny upravujúce záručné a servisné podmienky nájdete v záručnej brožúre.

# 9. TECHNICKÉ ÚDAJE

## 9.1 Typový štítok

Model IAE84411XB  
Typ 62 D4A 01 AA  
Indukcia 7.35 kW  
Sér.č. ....  
AEG

PNC 949 597 423 00  
220-240 V / 400 V 2N 50-60 Hz  
Vyrobené v Nemecku  
7.35 kW



## 9.2 Špecifikácia varných zón

Varná zóna	Nominálny výkon (max. varný stupeň) [W]	PowerBoost [W]	PowerBoost maximálne trvanie [min]	Priemer kuchynského riadu [mm]
Ľavá predná	2300	3200	10	125 - 210
Ľavá zadná	2300	3200	10	125 - 210
Pravá predná	2300	3200	10	125 - 210
Pravá zadná	2300	3200	10	125 - 210

Výkon varných zón sa môže v určitej malej miere odchyľovať od údajov v tabuľke. Mení sa podľa materiálu a rozmeru kuchynského riadu.

Optimálne výsledky varenia dosiahnete tak, že budete používať riad s priemerom nie väčším ako sú údaje v tabuľke.

## 10. ENERGETICKÁ ÚČINNOSŤ

### 10.1 Informácie o výrobku podľa EU 66/2014

Model	IAE84411XB	
Typ varného panela	Zabudovateľný varný panel	
Počet varných zón	4	
Technológia ohrevu	Indukcia	
Priemer kruhových varných zón (Ø)	Ľavá predná	21,0 cm
	Ľavá zadná	21,0 cm
	Pravá predná	21,0 cm
	Pravá zadná	21,0 cm
Spotreba energie na varnú zónu (EC electric cooking)	Ľavá predná	179,6 Wh/kg
	Ľavá zadná	177,0 Wh/kg
	Pravá predná	188,8 Wh/kg
	Pravá zadná	177,0 Wh/kg
Spotreba energie varného panela (EC electric hob)	180,6 Wh/kg	

EN 60350-2 - Elektrické varné spotrebiče pre domácnosť. Časť 2: Varné panely. Metódy merania funkčných vlastností

### 10.2 Úspora energie

Ak budete postupovať podľa nižšie uvedených tipov, môžete pri každodennom varení ušetriť energiu.

- Ohrejte iba potrebné množstvo vody.

- Na kuchynský riad podľa možnosti vždy položte pokrievku.
- Kuchynský riad položte na varnú zónu ešte pred jej zapnutím.
- Menší riad položte na menšie varné zóny.
- Kuchynský riad položte priamo na stred varnej zóny.
- Zvyškové teplo využite na udržiavanie teploty jedla alebo na roztopenie.

## 11. OCHRANA ŽIVOTNÉHO PROSTREDIA

Materiály označené symbolom  odovzdajte na recykláciu. Obal hodte do príslušných kontajnerov na recykláciu. Chráňte životné prostredie a zdravie ľudí a recyklujte odpad z elektrických a elektronických spotrebičov. Nelikvidujte

spotrebiče označené symbolom spolu s odpadom z domácnosti.  Výrobok odovzdajte v miestnom recyklačnom zariadení alebo sa obráťte na obecný alebo mestský úrad.









[www.aeg.com/shop](http://www.aeg.com/shop)



867349948-A-342018



**AEG**